

PRODUKTOVÝ KATALÓG 2020/21

KOMÍNOVÉ SYSTÉMY



*Spojenie práce skutočného majstra s profesionálnymi technológiami dáva základ pre vznik dokonalého diela.
Jeremias je značka, ktorú sme na slovenský trh uviedli v roku 2009 a našla si v ňom svoje pevné miesto.
Je to aj preto, že vďaka komínovým systémom Jeremias získate omnoho viac,
ako len komíny a dymovody...*

Tím ľudí, ktorý Vám pomôže aj s tými najnáročnejšími riešeniami komínových systémov:

Ústredňa

☎ 045 - 532 60 16

✉ info@inspire.sk

Emília Šandrovicová

objednávky

☎ 045 - 524 83 41

☎ 0917 957 887

✉ sandrovicova@inspire.sk

Roman Gombala

obchodný zástupca

☎ 0907 145 146

✉ gombala@inspire.sk

Marek Ganc

obchodný zástupca

☎ 0908 900 445

✉ ganc@inspire.sk

Ľubomír Kováč

obchodný zástupca

☎ 0918 724 858

✉ kovac@inspire.sk

Vladimír Pavlík

obchodný zástupca

☎ 0905 362 042

✉ pavlik@inspire.sk

Slavomír Buda

projekty a technická podpora
pre komínové systémy

☎ 0918 868 800

✉ projekty@inspire.sk

Spoznajte všetkých našich kolegov, ktorí sú tu pre Vás. Viac na str. 6-7.

EW - JEDNOPLÁŠŤOVÉ KOMÍNOVÉ SYSTÉMY

VHODNÉ PRE DREVO, OLEJ, PLYN

DW - DVOJPLÁŠŤOVÉ KOMÍNOVÉ SYSTÉMY

VHODNÉ PRE DREVO, OLEJ, PLYN

TWIN-GAS - KONCENTRICKÉ KOMÍNOVÉ SYSTÉMY

PRE PLYNOVÉ VLOŽKY

TWIN - KONCENTRICKÉ KOMÍNOVÉ SYSTÉMY

PRE PLYNOVÉ SPOTREBIČE (KONDENZAČNÉ KOTLY...)

**PPS - JEDNOPLÁŠŤOVÉ TLAKOTESNÉ SPALINOVÉ
SYSTÉMY Z PLASTU**

VHODNÉ PRE OLEJ, PLYN

FERRO - ČIERNE DYMOVODY

VHODNÉ PRE PEVNÉ PALIVÁ

TLMIČE HLUKU, KLAPKY A PRÍSLUŠENSTVO

PRIEMYSELNÉ RIEŠENIA KOMÍNOVÝCH SYSTÉMOV

jeremias
KOMÍNOVÉ SYSTÉMY

S komínovým systémom Jeremias
získate omnoho viac, ako len komíny a dymovody...



PREČO JEREMIAS OD INSPIRE?

V roku 1997 sme založili spoločnosť J&R INSPIRE spol. s r.o. ako veľkoobchodnú firmu s technológiami a stavebnými materiálmi určenými pre kachliarov. Firmu JEREMIAS SK s.r.o. sme založili, ako dcérsku spoločnosť JEREMIAS GmbH, spoločne s nemeckými partnermi v roku 2009. Hlavnou činnosťou spoločnosti JEREMIAS SK s.r.o. sa stali veľkoobchodné aktivity orientované na slovenskom trhu v oblasti komínových systémov z nehrdzavejúcej ocele. Keďže veľká časť našich odberateľských partnerov sa prekrýva v obidvoch spoločnostiach (INSPIRE a JEREMIAS), tak sme sa v roku 2018 rozhodli značku JEREMIAS zaradiť do portfólia značiek našej najstaršej spoločnosti J&R Inspire spol. s r.o.

Počas obdobia fungovania spoločnosti JEREMIAS SK s.r.o. sme intenzívne a úspešne spolupracovali s nemeckými partnermi JEREMIAS GmbH a podarilo sa nám vybudovať silnú pozíciu značky JEREMIAS na slovenskom trhu. Naša filozofia, ktorou sa neustále riadime, je založená na týchto pilieroch:

- **Seriózna obchodná politika, v ktorej naši odberateľskí partneri sú našimi jedinými odberateľmi. Predaj na koncového zákazníka nikdy nerealizujeme.**
- **Odborná technická podpora prostredníctvom nášho tímu ľudí. Prepočty ťahu a kalkulácie systémov.**
- **Rozmanitý a kvalitný sortiment rôznych komínových systémov od jednoplášťových komínov, cez viaceré druhy dvojplášťových komínov, tlakotesné komínové systémy, až po veľké priemyselné projekty veľkých komínov.**
- **Široká škála dielcov v sklade, ktoré sú ihneď k dispozícii.**
- **Rýchla dodávka na miesto realizácie.**
- **Spolahlivé komínové systémy s dlhou životnosťou, ktoré sú zárukou spokojnosti zákazníka - užívateľa s komínom.**

Ako jeden z popredných svetových výrobcov ponúka Jeremias komínové systémy pre širokú škálu použitia v domácom, komerčnom a priemyselnom sektore. V poslednom období sa nám darí naše aktivity rozširovať o činnosti spojené s väčšími projektmi práve v priemyselnom odvetví.

Naším cieľom je robiť našu prácu na vysokej profesionálnej úrovni a našim záujmom je, aby sme aj našim partnerom, prostredníctvom našich služieb, kvalitných materiálov pomáhali odborne rásť a napredovať vo svojom podnikaní.

Two handwritten signatures in blue ink. The first signature is 'J. Karlík' and the second is 'R. Šalvata'.

Ing. Jozef Karlík, Ing. Robert Šalvata
Konatelia firmy J&R Inspire spol. s r.o.

	Úvody	4
	Prečo Jeremias od Inspire?	4
	Inspire tím - ľudia pre kominárov	6
	Obchodné oddelenie	6
	Oddelenie objednávok	6
	Sklad komínových systémov	6
	Spôsob rozvozu produktov	8
	Skladové zásoby	8
	Popis symbolov	9
	Certifikáty	9
	EW - Jednoplášťové komínové systémy	11
	Popis	12
	Príplatky za iné vyhotovenia	12
	Technická tabuľka	12
	EW - FU 0,6	13
	EW - FU 0,8	22
	EW - AL-BI 0,6	30
	EW - LAS	34
	EW - LINE FLEX	37
	EW - STABIL FLEX	41
	EW-SILVER	45
	DW - Dvojnoplášťové komínové systémy	47
	Popis	48
	Príplatky za iné vyhotovenia	48
	Technická tabuľka	49
	DW - FU	50
	DW - AL	63
	DW - FU 50	65
	DW - ETN	78
	DW - ETN AL	88
	DW - VISION	90
	DW - KL	96
	DW - KH	104
	DW-MAMMUT	106
	DW-SILVER	111
	TWIN-GAS - Koncentrické komínové systémy pre plynové vložky	113
	Popis	114
	Technická tabuľka	114
	TWIN - Koncentrické komínové systémy	119
	Popis	120
	Technická tabuľka	120
	TWPL	121
	TWP	127
	TWIN	136
	PPS - Jednoplášťové tlakotesné spalínové systémy z plastu	141
	Popis	142
	Technická tabuľka	142
	EW - PPS	143
	EW - PP - FLEX	147
	FERRO - Čierne dymovody	153
	Popis	154
	Technická tabuľka	154
	FERRO - LUX	155
	PELLET - LINE	160
	Doplnky a príslušenstvo	165
	Motorické spalínové klapky	166
	Klapky na vyrovnanie tlaku	171
	Neutralizačné boxy	172
	Tlmiče hluku	173
	Priemyselné riešenia	183
	Konštrukcia typu FSA	184
	Konštrukcia typu FSA-X	185
	Konštrukcia typu FSB	186
	Konštrukcia typu FS-RM	187
	Tlmiče hluku	188
	Plánovanie priemyselných riešení	189

Produktový katalóg vydáva:

J&R Inspire spol. s r.o.

Areál: valtec 3
Lieskovská cesta
962 21 Lieskovec

Tel.: +421 45 5326 016

E-mail: inspire@inspire.sk

<https://www.kominy-inspire.sk/>

Katalóg platný na obdobie od 01.06.2020.

Zmeny a chyby v katalógu vyhradené!

Neprešlo jazykovou úpravou.

Vydanie 01.2020

Foto obálka: Jeremias GmbH

Foto katalóg: Jeremias GmbH, archív J&R Inspire spol. s r.o.;

dodávateľskí partneri ako je uvedené pri fotografiách;

ilustračné fotografie: Freepik, Pixabay (str. 8,10)

Inspire Tím - Ľudia pre kominárov



Obchodné oddelenie

Naši obchodní zástupcovia Vám poradia, pomôžu a navrhnu tie správne riešenia: „Sme pripravení Vám pomáhať. Sme tu pre Vás vtedy, keď nás potrebujete.“

Roman Gombala

☎ 0907 145 146

✉ gombala@inspire.sk

Ľubomír Kováč

☎ 0918 724 858

✉ kovac@inspire.sk

Marek Ganc

☎ 0908 900 445

✉ ganc@inspire.sk

Vladimír Pavlík

☎ 0905 362 042

✉ pavlik@inspire.sk



Projekty a technická podpora

Divíziu projektov komínových systémov majú na starosti naši skúsení kolegovia, vyškolení špeciálne pre túto oblasť. Vďaka tomu môžeme našim zákazníkom ponúknuť profesionalitu, know-how a absolútnu bezpečnosť ako „komplexný balíček bez starostí“!

Slavomír Buda

☎ 0918 868 800

✉ projekty@inspire.sk

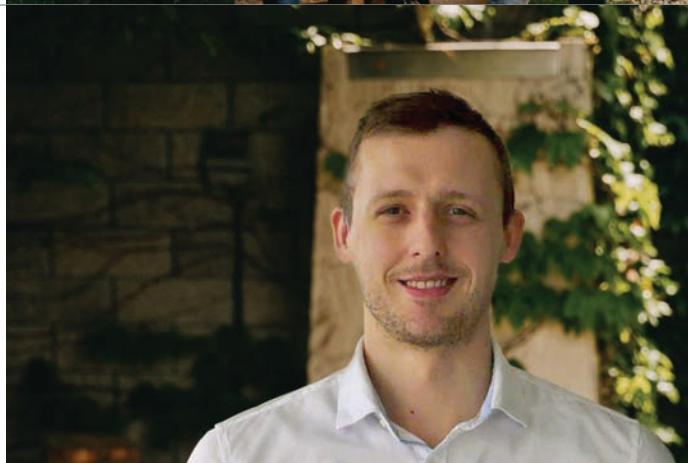

Oddelenie objednávok

Objednávkové oddelenie denne spracuje niekoľko desiatok objednávok a aj sto jednotlivých položiek. Iste dá každý za pravdu, že dobre vybavená objednávka je nad zlato. Na tomto oddelení už pár rokov pôsobí Mima, ktorá ovláda produkty Jeremias naozaj dokonale.

Emília Šandrovicová

objednávky komínové systémy

☎ 045-524 83 41

☎ 0917 957 887

✉ sandrovicova@inspire.sk



Sklad komínových systémov

V sklade komínov máme pre vás k dispozícii množstvo dielcov komínov. Predovšetkým tie najpoužívanejšie diely u nás nájdete takmer vždy. O to, aby bol sklad v poriadku, všetko malo svoje miesto a o výdaj materiálu sa starajú naši skúsení skladníci na čele s vedúcim skladu:

Zdeněk Vágner

☎ 0918 993 005

✉ sklad.kominy@inspire.sk



Inspire Tím - Ľudia pre kominárov



Asistentka vedenia

Pravá ruka majiteľov má okrem svojich povinností na starosti servisy, reklamácie a správu online objednávkových systémov.

Lubica Franková

☎ 045-524 83 51
 ☎ 0918 435 992
 ✉ asistent@inspire.sk



Marketingové oddelenie

Dievčatá okrem školení a eventov majú na starosti spracovanie cenníkov, katalógov, propagáciu firmy, firemné podujatia a akcie, správu internetových stránok a množstvo ďalších aktivít.

Jana Šimunová

marketing, grafika, weby

☎ 045-524 83 22
 ☎ 0908 502 935
 ✉ marketing@inspire.sk

Romana Lojková

školenia, preklady, eventy

☎ 045-524 83 23
 ☎ 0918 625 397
 ✉ lojkova@inspire.sk



Finančné oddelenie

Vystavovanie faktúr, úhrady a všetky finančné záležitosti vo firme majú na starosti dievčatá z finančného oddelenia.

Jana Karlíková

finančný riaditeľ

☎ 045-524 83 11
 ☎ 0905 976 154
 ✉ karlikova@inspire.sk

Jana Haulíková

ekonomický vedúci

☎ 045-524 83 31
 ✉ haulikova@inspire.sk



Logistika

Pravá ruka skladu a kontrola kvality dodaného tovaru, zabaliť a pripraviť tovar je tiež jednou z úloh nášho Ondříka.

Ondrej Šovčík

☎ 0908 918 057

Inspire služby pre komínové systémy



Spôsob rozvozu produktov

DOPRAVA TOVARU KU VÁM: RÝCHLO A BEZPEČNE NA ÚZEMÍ CELÉHO SLOVENSKA

Kombináciou nášho vozového parku a špedičných služieb vám dodáme tovar v rámci celého územia Slovenskej republiky.

Vy objednáte, my vyberieme najvhodnejšiu prepravu!

- Preprava GRÁTIS pri objednávke už od 150 € bez DPH.
- Pri objednávke do 11:00 hod.- tovar u Vás už na druhý deň podľa kapacitných možností.



Pre viac informácií ohľadom prepravy kontaktujte
oddelenie objednávok:

☎ 0917 957 887



Skladové zásoby

RÝCHLA DODÁVKA TOVARU - TO SÚ AJ DOSTATOČNÉ SKLADOVÉ ZÁSoby!

Aby ste svoj tovar dostali v čo najkratšom čase, tomu prispieva aj dostatočná zásoba tovaru v sklade. Je pre nás dôležité, aby tie najpoužívanejšie komínové diely boli pre vás vždy k dispozícii. Buď si ich môžete vyzdvihnúť osobne alebo vám ich pošleme prostredníctvom prepravy.





Popis symbolov

25 rokov záruka	5 rokov záruka	Suchá prevádzka	Aj pre vlhkú prevádzku	Pevné palivá	Olej	Plyn	
Hrúbka steny v mm	Hrúbka steny v mm	Hrúbka steny v mm	Hrúbka steny v mm	Hrúbka steny v mm, pri FLEX	Dvojvrstvý, izolácia v mm	Dvojvrstvý, izolácia v mm	Dvojvrstvý, izolácia v mm
Prevádzka nezávislá na vzduchu v miestnosti	Teplota do	Teplota do	Teplota do	Podtlak	Pretlak do	Pretlak do	



Certifikáty





EW

JEDNOPLÁŠŤOVÉ KOMÍNOVÉ SYSTÉMY

POPIS	12
PRÍPLATKY ZA INÉ VYHOTOVENIA	12
TECHNICKÁ TABUĽKA	12

EW - FU 0,6	
Klasika pre sanáciu, jednovrstvový komínový systém z nerezovej ocele pre sanáciu existujúcich komínov, dymovodov, privetrávanie, odvetrávanie, hrúbka 0,6 mm	
Popis systému a cenník komponentov	13

EW - FU 0,8	
Klasika pre sanáciu, jednovrstvový komínový systém z nerezovej ocele pre sanáciu existujúcich komínov, dymovodov, privetrávanie, odvetrávanie, hrúbka 0,8 mm	
Popis systému a cenník komponentov	22

EW - AL-BI 0,6	
Jednovrstvový, pretlakový nerezový systém s vnútorným tesnením pre kondenzačné kotle, doplnkové diely pre pretlak k systému EW-FU 0,6 mm	
Popis systému a cenník komponentov	30

EW - LAS	
Ohnisko v prevádzke nezávislej na okolitom vzduchu v kotolni aj pre viacnásobné napojenie.	
Popis systému a cenník komponentov	34

EW - LINE FLEX	
Jednovrstvový alebo dvojrvtvový ohybný systém z nerezovej ocele pre sanáciu existujúcich komínov, spalínovody, privetrávanie, odvetrávanie.	
Popis systému a cenník komponentov	37







EW - STABIL FLEX	
Jednovrstvový alebo dvojrvtvový ohybný systém z nerezovej ocele pre sanáciu existujúcich komínov, spalínovody, privetrávanie, odvetrávanie.	
Popis systému a cenník komponentov	41

EW - SILVER	
Jednovrstvový kyselinovzdorný komín z ušľachtilej ocele pre zmenšenie prierezu komínov pri modifikácii pre moderné krby (olej, plyn, štiepky, štiepiny a drevených peliet podľa DIN 51731, ako pre suchú, tak aj pre vlhkú prevádzku)	
Popis systému	45

POPIS JEDNOPLÁŠŤOVÝCH SYSTÉMOV

Od Jeremias dostanete vysokohodnotné, jednovrstvé spalinové systémy z nerezovej ocele alebo polypropylénu pre sanáciu existujúcich domových komínov alebo ako napojovacie vedenie od kotla ku komínu. Ponúkame Vám pre každé zamýšľané použitie zodpovedajúce systémové riešenie, na vyžiadanie je možné dodanie ďalších priemerov, materiálových prevedení a vyhotovení.

VŠETKY NAŠE JEDNOVRSTVOVÉ SYSTÉMY SA VYZNAČUJÚ:

-  CE-certifikáciou alebo príslušným stavebným atestom.
-  Jednoduchou montážou vďaka presným komponentom a zásuvným spojeniam.
-  Žiadne zváranie na stavbe nie je potrebné.
-  Nerez: WIG zváranie v ochrannej plynovej atmosfére a pasivované pozdĺžne švy pre najvyššiu možnú ochranu proti korózii.
-  Polypropylén (PP): šev zváraný natupo horúcou príložkou podľa DVS 2207 T11.
-  Kondenzátu- a plynotesné.
-  Pri pretlakových systémoch použitím vysokohodnotných materiálov pre dlhú životnosť.

PRÍPLATKY ZA INÉ VYHOTOVENIA

MATERIÁL

- 1.4539 kyselinovzdorný do 400°C Cena na vyžiadanie
- 1.4828 tepelná odolnosť do 1000°C Cena na vyžiadanie
- Ostatné na vyžiadanie





































HĽUBKA MATERIÁLU

- 1,0 mm Cena 0,6 mm +35%
- 1,25 mm Cena 0,6 mm Cena na vyžiadanie
- 1,50 mm Cena 0,6 mm Cena na vyžiadanie

VYHOTOVENIA

- Ovál Cena na vyžiadanie
- Zosilnené vyhotovenie výliskov +25%

TECHNICKÁ TABUĽKA

	Olej	Plyn	Pevné palivá	Teplota použitia	Materiál	Hrúbka steny	WIG	Podtlak/ Pretlak	Certifikácia	Klasifikácia
EW - FU				≤ 600 °C	1.4571/ 1.4404	0,6 - 1,0 mm		Podtlak	0036 CPR 9174 006	T400 - N1 - D - V2 - L50060 - Gxx T400 - N1 - W - V2 - L50060 - Oxx T600 - N1 - D - V2 - L50060 - Gxx T600 - N1 - W - V2 - L50060 - Oxx T600 - N1 - D - V3 - L50060 - Gxx ¹ ¹ s 25 mm izoláciou
EW - FU spojovacie vedenie				≤ 400 °C	1.4571/ 1.4404	0,6 - 1,0 mm		Podtlak	0036 CPD 9174 026	T400 - N1 - D - V2 - L50060 - G400M T400 - N1 - W - V2 - L50060 - O400M bez ochrany proti sáľaniu T400 - N1 - D - V2 - L50060 - G300 ¹ T400 - N1 - W - V2 - L50060 - O300 ¹ ¹ s ochranou proti sáľaniu
EW - AL - B (vonkajšie tesnenie)				≤ 200 °C	1.4571/ 1.4404	0,6 - 1,0 mm		Pretlak 200 Pa	0036 CPD 9174 016	T200 - P1 - W - V2 - L50060 - O00 T200 - N1 - W - V2 - L50060 - O00
EW - AL - BI (vnútorné tesnenie)				≤ 200 °C	1.4571/ 1.4404	0,6 - 1,0 mm		Pretlak 200 Pa	0036 CPD 9174 012	T200 - P1 - W - V2 - L50060 - O00 T200 - N1 - W - V2 - L50060 - O00
EW - AL-BI spojovacie vedenie				≤ 200 °C	1.4571/ 1.4404	0,6 - 1,0 mm		Pretlak 200 Pa	0036 CPD 9174 052	T200 - P1 - W - V2 - L50060 - O50M T200 - N1 - W - V2 - L50060 - O50M
EW - LAS				≤ 200 °C	1.4571/ 1.4404	0,6 mm		Podtlak	Z-7.5 - 3004	T200 - N1 - W - 1 - O00 - L90
EW-LINE FLEX				≤ 600 °C	1.4404	0,08 mm / 0,16 mm		Podtlak Pretlak 200 Pa	0036 CPR 9174 013	EW-Line Flex jednovrstvový T400 - N1 - W - V2 - L99012 - O T600 - N1 - D - V2 - L99012 - G EW-Line Flex dvojrvtvový T400 - N1 - W - V2 - L99012 - O T600 - N1 - D - V2 - L99012 - G T200 - P1 - W - V2 - L50060 - O00
EW-STABIL FLEX				≤ 200 °C	1.4404	0,3 mm / 0,4 mm		Podtlak	0036 CPR 9174 013	EW-Stabil Flex T450 - N1 - D - Vm - L50030 - O T450 - N1 - D - Vm - L20030 - O T600 - N1 - D - Vm - L50040 - G
EW-SILVER				≤ 400 °C ≤ 600 °C	1.4539	0,6 - 1,0 mm		N1	Z - 7.1 - 3374	T400 - N1 - W2 ¹⁾ - G50 - L00 T600 - N1 - W2 ¹⁾ - G100 - L00

xx Na základe revízií Produktových noriem sa zmenili odstupy od horľavých materiálov. Odporúčame preto naše Vyhlásenia o parametroch, ktoré získate u Vášho obchodníka.
1) Vid. popis dvojnoplášťového systému DW-SILVER na str. 49.



POPIS

Klasika pre sanáciu:

Jednovrstvový komínový systém z nerezovej ocele pre sanáciu existujúcich komínov, dymovodov, privetrávanie, odvetrávanie

MATERIÁL

1.4404(316L) / 1.4571 (316Ti)
1.4828 (žiaruvzdorný) za príplatok

Ostatné na vyžiadanie

POVRCH

Matný

HRÚBKA STENY

0,6 mm / 0,8 mm
Ostatné na vyžiadanie

VNÚTORNÝ PRIEMER

80 - 600 mm, ostatné na vyžiadanie

IZOLÁCIA

Voliteľne cez izolačnú škrupinu

SPOJENIE

Zásuvné spojenie drážka / hrdlo



VLASTNOSTI SYSTÉMU



VLASTNOSTI

- ✓ Odolnosť voči korózii a odolný voči vlhkosti
- ✓ Rýchla montáž a jednoduché vedenie v šikminách vďaka ľahkým komponentom
- ✓ Spájanie pomocou spôn
- ✓ Veľká systémová rozmanitosť a široký doplnkový program

POUŽITIE

- ✓ Regulované ohniská na olej, plyn a pevné palivá (prírodné drevo, koks, rašelina a uhlie)

EW - FU

CE-CERTIFIKÁCIA

0036 CPR 9174 006

CE-KLASIFIKÁCIA PODĽA DIN EN 1856 - 1

T400 - N1 - D - V2 - L50060 - Gxx
T400 - N1 - W - V2 - L50060 - Oxx
T600 - N1 - D - V2 - L50060 - Gxx
T600 - N1 - W - V2 - L50060 - Oxx
T600 - N1 - D - V3 - L50060 - Gxx¹
¹ s 25 mm izoláciou

xx = Odstupy k horľavým materiálom sú Ø-závislé, pozri vo Vyhlásení o parametroch.

EW - FU SPOJOVACIE VEDEDNIE

CE-CERTIFIKÁCIA

0036 CPD 9174 026

CE-KLASIFIKÁCIA PODĽA DIN EN 1856 - 2

T400 - N1 - D - V2 - L50060 - G400M
T400 - N1 - W - V2 - L50060 - O400M
bez ochrany proti ssáľaniu

T400 - N1 - D - V2 - L50060 - G300¹
T400 - N1 - W - V2 - L50060 - O300¹
¹ s ochranou proti ssáľaniu

EW - FU 0,6 mm



Miska kondenzačná s 1/2" hrdlom



FU01B

Miska kondenzačná s odtokom dole



FU94B

Miska kondenzačná bez odtoku



FU95B

Zátka pre odtok kondenzátu 1/2" (do 200 ° C)



750ADK1/2"

IZOLÁCIA

Izolačný obal / hrúbka 25 mm



FU39

	FU01B	FU94B	FU95B	750ADK1/2"	FU39
Ø 80	25,36 €	18,59 €	17,96 €	1,58 €	Ø 80 12,90 €
Ø 100	26,20 €	19,44 €	18,78 €		Ø 100 13,61 €
Ø 115	26,20 €	19,45 €	18,79 €		Ø 115 14,59 €
Ø 120	27,05 €	20,28 €	19,60 €		Ø 120 15,36 €
Ø 130	27,05 €	20,28 €	19,60 €		Ø 130 16,39 €
Ø 140	27,05 €	20,28 €	19,60 €		Ø 140 17,80 €
Ø 150	27,89 €	21,13 €	16,28 €		Ø 150 18,55 €
Ø 160	27,89 €	21,12 €	20,42 €		Ø 160 19,44 €
Ø 180	28,74 €	21,97 €	21,23 €		Ø 180 21,69 €
Ø 200	30,43 €	23,67 €	22,86 €		Ø 200 23,67 €
Ø 225	32,12 €	25,35 €	24,50 €		Ø 225 27,72 €
Ø 250	33,81 €	27,05 €	26,13 €		Ø 250 29,55 €
Ø 300	35,64 €	29,13 €	28,85 €		Ø 300 33,29 €
Ø 350	40,73 €	34,27 €	33,94 €		Ø 350 44,66 €
Ø 400	46,67 €	40,25 €	39,87 €		Ø 400
Ø 450	54,30 €	47,97 €	47,51 €		Ø 450
Ø 500	56,00 €	49,45 €	48,98 €	Ø 500	
Ø 600	72,97 €	66,82 €	66,18 €	Ø 600	

PREDĽŽENIA

Predĺženie 1000 mm s hrdlom bez signy



EW0602

Predĺženie 1000 mm



FU0602

Predĺženie 500 mm



FU0603

Predĺženie 250 mm



FU0604

Predĺženie 1000 mm s pútkami



FU0605

Predĺženie 1000 mm s dvojitým hrdlom



FU0606

Predĺženie 1000 mm s dištancnou objímkou



FU0607

	EW0602	FU0602	FU0603	FU0604	FU0605	FU0606	FU0607
Ø 80	21,13 €	21,13 €	11,83 €	7,61 €	22,82 €	22,82 €	27,05 €
Ø 100	22,82 €	22,82 €	15,21 €	9,58 €	24,51 €	24,51 €	28,74 €
Ø 115	23,66 €	23,67 €	15,21 €	10,99 €	25,36 €	25,36 €	29,58 €
Ø 120	23,66 €	23,67 €	16,06 €	10,42 €	25,36 €	25,36 €	30,43 €
Ø 130	24,51 €	24,51 €	16,06 €	11,83 €	26,20 €	26,21 €	30,43 €
Ø 140	25,36 €	25,36 €	16,90 €	11,83 €	27,05 €	27,04 €	31,27 €
Ø 150	26,20 €	26,20 €	16,90 €	11,83 €	27,89 €	27,89 €	32,12 €
Ø 160	28,74 €	28,74 €	18,59 €	12,74 €	30,43 €	30,43 €	33,81 €
Ø 180	31,27 €	31,27 €	20,28 €	13,90 €	32,96 €	32,96 €	37,19 €
Ø 200	34,66 €	34,65 €	20,28 €	15,21 €	36,34 €	36,34 €	40,57 €
Ø 225	38,03 €	38,03 €	22,82 €	16,06 €	39,72 €	39,72 €	43,95 €
Ø 250	42,26 €	42,26 €	25,36 €	16,90 €	43,95 €	43,95 €	49,02 €
Ø 300	50,90 €	50,91 €	27,93 €	19,51 €	52,61 €	52,61 €	56,85 €
Ø 350	57,70 €	57,70 €	31,42 €	22,06 €	59,39 €	59,39 €	63,64 €
Ø 400	66,18 €	66,18 €	35,64 €	25,45 €	67,03 €	67,03 €	71,27 €
Ø 450	73,82 €	73,82 €	42,42 €	27,15 €	75,51 €	75,51 €	79,76 €
Ø 500	86,54 €	86,54 €	45,82 €	31,39 €	88,24 €	88,24 €	93,33 €
Ø 600	117,09 €	117,09 €	61,94 €	44,12 €	118,79 €	118,79 €	123,03 €



ČISTIACE PRVKY

Prvok čistiaci okrúhly (do 600 °C/N1)

Prvok čistiaci s krytom 210 x 140 mm

Prvok čistiaci so skrinkou 210 x 140 mm

Prvok čistiaci so skrinkou a krytom 210 x 140 mm

Prvok čistiaci s vekom 300 x 150 mm

Prvok čistiaci so skrinkou 300 x 150 mm

Prvok čistiaci so skrinkou a krytom 300 x 150 mm



FU0607R



FU0607



EW0607



FU0607K



FU0608



EW0608



FU0608K

	FU0607R	FU0607	EW0607	FU0607K	FU0608	EW0608	FU0608K
Ø 80	43,95 €	21,98 €	21,98 €	38,88 €	28,74 €	28,74 €	49,02 €
Ø 100	43,95 €	21,98 €	21,98 €	38,88 €	28,74 €	28,74 €	49,02 €
Ø 115	43,95 €	21,98 €	21,98 €	38,88 €	28,74 €	28,74 €	49,02 €
Ø 120	46,49 €	22,82 €	22,82 €	39,72 €	28,74 €	28,74 €	49,87 €
Ø 130	49,87 €	23,67 €	23,67 €	39,72 €	29,58 €	29,58 €	49,87 €
Ø 140	50,71 €	24,51 €	24,51 €	40,57 €	30,43 €	30,43 €	50,71 €
Ø 150	50,71 €	25,36 €	25,36 €	41,41 €	31,27 €	31,27 €	51,56 €
Ø 160	54,09 €	26,20 €	26,20 €	43,11 €	32,96 €	32,96 €	53,25 €
Ø 180	55,78 €	27,89 €	27,89 €	44,80 €	34,65 €	34,66 €	55,78 €
Ø 200	60,85 €	32,12 €	32,12 €	49,02 €	39,72 €	39,73 €	60,85 €
Ø 225	64,24 €	33,81 €	33,81 €	49,87 €	42,26 €	42,26 €	62,54 €
Ø 250	67,62 €	38,03 €	38,03 €	54,09 €	47,33 €	47,33 €	67,62 €
Ø 300	70,42 €	44,97 €	44,97 €	61,09 €	56,00 €	56,00 €	76,36 €
Ø 350	83,15 €	54,30 €	54,30 €	70,42 €	67,88 €	67,88 €	88,24 €
Ø 400	96,73 €	67,03 €	67,03 €	83,15 €	82,30 €	82,30 €	102,66 €
Ø 450	107,76 €	76,36 €	76,36 €	92,48 €	86,54 €	86,55 €	107,76 €
Ø 500	118,79 €	84,00 €	84,00 €	100,12 €	102,66 €	102,67 €	123,03 €
Ø 600	141,69 €	112,85 €	112,85 €	128,97 €	138,30 €	138,30 €	158,66 €

ČISTIACE PRVKY

T-KUSY

Prvok čistiaci 500 mm

T-kus 87° s okapničkou, dĺžka odbočky l = 108 mm

T-kus 87° redukovaný, ručne zváraný

T-kus 45° s okapničkou

T-kus 60° s okapničkou

T-Klix 90° rozoberateľný s motýlikmi ležiacimi vo vnútri

T-kus 90° s okapničkou, dĺžka odbočky l = 108 mm (vyťahovaný)



FU06113



FU0615

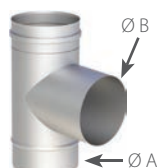

FU0615



FU0616



FU0631



FU06749



FU06317

	FU06113	FU0615	FU0615	FU0616	FU0631	FU06749	FU06317
Ø 80	42,26 €	32,12 €	A Ø 160 43,95 €	43,11 €	52,40 €		22,11 €
Ø 100	42,26 €	32,12 €	B Ø 150 52,40 €	45,27 €	55,78 €	49,85 €	24,66 €
Ø 115	42,26 €	32,12 €	A Ø 180 52,40 €	48,14 €	59,16 €		25,89 €
Ø 120	43,11 €	34,65 €	B Ø 150 52,40 €	51,01 €	62,54 €	51,35 €	26,30 €
Ø 130	43,95 €	36,34 €	A Ø 180 52,40 €	53,17 €	65,93 €	52,27 €	27,19 €
Ø 140	44,80 €	39,72 €	B Ø 150 54,94 €	56,04 €	69,31 €	55,26 €	28,31 €
Ø 150	45,64 €	41,41 €	A Ø 200 54,94 €	58,88 €	72,69 €	57,64 €	29,20 €
Ø 160	46,49 €	43,95 €	B Ø 150 54,94 €	61,07 €	75,22 €	61,01 €	34,86 €
Ø 180	47,33 €	52,40 €	A Ø 200 54,94 €	67,54 €	82,83 €	70,53 €	36,94 €
Ø 200	52,40 €	54,94 €	B Ø 180 54,94 €	68,97 €	84,52 €	73,72 €	38,99 €
Ø 225	54,09 €	59,16 €		74,00 €	90,44 €	74,85 €	46,35 €
Ø 250	57,47 €	64,24 €		76,16 €	92,97 €	78,13 €	48,74 €
Ø 300	70,42 €	70,42 €		87,99 €	108,60 €	84,71 €	58,50 €
Ø 350	73,82 €	77,21 €		89,43 €	110,30 €	101,24 €	70,21 €
Ø 400	78,06 €	84,00 €		92,31 €	113,69 €		76,41 €
Ø 450	85,70 €	88,24 €		102,41 €	125,57 €		91,47 €
Ø 500	95,88 €	104,36 €		115,38 €	142,54 €		103,25 €
Ø 600	115,39 €	140,85 €		155,77 €	191,75 €		139,29 €



KOLENÁ PEVNÉ

Koleno pevné
15°

Koleno pevné
30°

Koleno pevné
45°

Koleno pevné
87°

Koleno pevné
90°

Koleno pevné
87° s čistiacim
otvorom

Koleno pevné
90° s čistiacim
otvorom
(do 600 °C)



FU0617

FU0618

FU0619

FU0622

FU0629

FU0623

FU0624

Ø 80	9,30 €	9,30 €	9,30 €	16,90 €	16,90 €	27,05 €	27,05 €
Ø 100	9,30 €	9,30 €	9,30 €	18,59 €	18,59 €	28,74 €	28,74 €
Ø 115	9,30 €	9,30 €	9,30 €	18,59 €	18,59 €	28,74 €	28,74 €
Ø 120	10,14 €	10,14 €	10,14 €	20,28 €	20,28 €	30,43 €	30,43 €
Ø 130	10,99 €	10,99 €	10,99 €	21,13 €	21,13 €	31,27 €	31,27 €
Ø 140	11,83 €	11,83 €	11,83 €	21,98 €	21,98 €	32,12 €	32,12 €
Ø 150	11,83 €	11,83 €	11,83 €	23,67 €	23,67 €	33,81 €	33,81 €
Ø 160	13,52 €	13,52 €	13,52 €	26,20 €	26,20 €	36,34 €	36,34 €
Ø 180	14,37 €	14,37 €	14,37 €	32,96 €	32,96 €	43,11 €	43,11 €
Ø 200	16,90 €	16,90 €	16,90 €	42,26 €	42,26 €	52,40 €	52,40 €
Ø 225	20,28 €	20,28 €	20,28 €	47,33 €	47,33 €	57,47 €	57,47 €
Ø 250	23,67 €	23,67 €	23,67 €	57,47 €	57,47 €	67,62 €	67,62 €
Ø 300	35,64 €	35,64 €	35,64 €	71,27 €	71,27 €	89,94 €	89,94 €
Ø 350	37,33 €	37,33 €	37,33 €	84,00 €	84,00 €	103,51 €	103,51 €
Ø 400	42,42 €	42,42 €	42,42 €	98,42 €	98,42 €	113,69 €	113,69 €
Ø 450	46,67 €	46,67 €	46,67 €	116,24 €	116,24 €	127,27 €	127,27 €
Ø 500	54,30 €	54,30 €	54,30 €	136,60 €	136,60 €	150,18 €	150,18 €
Ø 600	71,27 €	71,27 €	71,27 €	186,66 €	186,66 €	205,33 €	205,33 €

KOLENÁ OTOČNÉ

Koleno otočné
0-90°

Koleno otočné
0-90° s čistiacim
otvorom

Koleno otočné
0-45°

KLAPKA

Klapka spalinová
s výrezom 20%



FU06101

FU06102

FU0621

SEW99A

Ø 80	14,25 €	14,25 €	12,67 €	
Ø 100	15,38 €	17,67 €	12,67 €	
Ø 115	15,21 €	16,90 €	12,68 €	
Ø 120	15,21 €	16,90 €	13,52 €	35,55 €
Ø 130	15,21 €	16,90 €	14,37 €	38,52 €
Ø 140	16,06 €	16,90 €	15,21 €	46,86 €
Ø 150	16,06 €	17,75 €	15,21 €	52,60 €
Ø 160	38,03 €	42,26 €	25,36 €	56,19 €
Ø 180	47,33 €	51,56 €	29,58 €	59,68 €
Ø 200	50,71 €	55,78 €	34,65 €	64,87 €
Ø 225	55,78 €	58,32 €	39,72 €	77,92 €
Ø 250	60,85 €	60,85 €	43,95 €	81,09 €
Ø 300	69,57 €	69,57 €	52,61 €	101,44 €
Ø 350	95,98 €	95,98 €	62,06 €	178,83 €
Ø 400	109,67 €	109,64 €	71,07 €	
Ø 450	174,47 €	174,48 €	104,47 €	
Ø 500	220,99 €	220,99 €	124,20 €	
Ø 600	316,69 €	316,69 €	173,45 €	



KOMÍNOVÉ DVIERKA

Dvierka komínové, nerez 210 x 140 mm s posuvným hrdlom 60 mm	Dvierka komínové, nerez 210 x 140 mm s posuvným hrdlom 100 mm	Dvierka komínové, nerez 210 x 140 mm s posuvným hrdlom 150 mm	Dvierka komínové, nerez 210 x 140 mm s posuvným hrdlom 200 mm	Dvierka komínové, nerez 300 x 150 mm s posuvným hrdlom 60 mm	Dvierka komínové, nerez 300 x 150 mm s posuvným hrdlom 100 mm	Dvierka komínové, nerez 300 x 150 mm s posuvným hrdlom 150 mm
--	---	---	---	--	---	---



FU0960



FU09100



FU09150



FU09200



FU1060



FU10100



FU10150

Ø 80
Ø 100
Ø 115
Ø 120
Ø 130
Ø 140
Ø 150
Ø 160
Ø 180
Ø 200
Ø 225
Ø 250
Ø 300
Ø 350
Ø 400
Ø 450
Ø 500
Ø 600

23,67 €

26,20 €

29,03 €

29,58 €

33,81 €

38,03 €

43,11 €

KOMÍNOVÉ DVIERKA

Dvierka komínové, nerez 300 x 150 mm s posuvným hrdlom 200 mm	Dvierka komínové, nerez 300 x 200 mm s posuvným hrdlom 50mm	Dvierka komínové, nerez 210 x 140 mm	Dvierka komínové, nerez 300 x 150 mm	Dvierka komínové, nerez 210 x 140 mm so 70 mm posuvným hrdlom a dvierkami proti sadziam	Hrdlo násuvné L=150/ 500/ 1000 mm na predĺženie FU13	Hrdlo násuvné L=150/ 500/ 1000 mm na predĺženie FU14
---	---	--------------------------------------	--------------------------------------	---	--	--



FU10200



FU116050



FU13



FU14

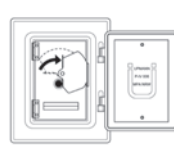

FU55



FU11



FU12

Ø 80
Ø 100
Ø 115
Ø 120
Ø 130
Ø 140
Ø 150
Ø 160
Ø 180
Ø 200
Ø 225
Ø 250
Ø 300
Ø 350
Ø 400
Ø 450
Ø 500
Ø 600

48,18 €

58,32 €

24,31 €

48,50 €

83,50 €

L = 150 mm
11,83 €

L = 150 mm
15,21 €

L = 500 mm
35,64 €

L = 500 mm
45,82 €

L = 1000 mm
69,31 €

L = 1000 mm
89,60 €

EW - FU 0,6 mm



ZDERE		SPOJOVACIE VEDENIA				
-------	--	--------------------	--	--	--	--

Zder, dvojité pre ocelové dymovody

Zder pre americké napojenie do spalinového hrdla hrúbky max. 5 mm

Predĺženie 250 mm s horizontálnym a vertikálnym odvodom kondenzátu s 1/2" hrdlom bez zátky

Predĺženie 250 mm s horizontálnym odvodom kondenzátu

Prvok posuvný 320 - 480 mm

Prvok merací 200 mm s 3x 1/2" hrdlami so zátkou (do 200 °C)

Golier



FU42

FU42A

FU06110

FU06111

FU06114

FU082431

FU72

Ø 80	10,99 €		42,26 €	19,44 €	36,34 €	49,14 €	10,14 €
Ø 100	10,99 €		43,11 €	21,13 €	36,34 €	49,95 €	10,14 €
Ø 115	10,99 €		43,11 €	21,98 €	36,34 €	50,39 €	11,83 €
Ø 120	11,83 €	20,96 €	43,95 €	22,82 €	36,34 €	51,28 €	11,83 €
Ø 130	12,68 €	20,96 €	43,95 €	23,67 €	38,03 €	51,28 €	11,83 €
Ø 140	13,52 €	20,96 €	43,95 €	23,67 €	39,72 €	51,28 €	11,83 €
Ø 150	13,52 €	20,96 €	44,80 €	24,51 €	40,57 €	52,17 €	11,83 €
Ø 160	14,37 €	21,14 €	45,64 €	27,05 €	43,95 €	52,61 €	11,83 €
Ø 180	15,06 €	23,95 €	45,64 €	27,89 €	47,33 €	53,45 €	14,37 €
Ø 200	15,21 €	28,17 €	47,33 €	29,58 €	51,56 €	56,63 €	15,21 €
Ø 225	17,75 €	28,17 €	48,18 €	31,27 €	54,94 €	57,96 €	15,21 €
Ø 250	18,59 €	28,17 €	49,02 €	33,81 €	57,47 €	59,11 €	15,21 €
Ø 300	21,21 €	32,74 €	50,91 €	38,18 €	75,51 €	61,31 €	15,27 €
Ø 350	25,45 €	35,72 €	51,76 €	44,12 €	82,30 €	64,74 €	22,06 €
Ø 400	32,24 €	40,98 €	54,30 €	49,21 €	86,54 €	66,95 €	30,54 €
Ø 450	36,95 €	44,06 €	57,70 €	53,45 €	95,03 €	69,19 €	40,73 €
Ø 500	45,76 €		61,94 €	62,79 €	101,82 €	71,39 €	42,42 €
Ø 600	66,35 €		72,97 €	87,39 €	122,18 €	75,81 €	67,03 €

SPOJOVACIE VEDENIA		UKONČENIA KOMÍNA				
--------------------	--	------------------	--	--	--	--

Spojka upevňovacia

Držiak stenový pevný, 50 mm

Kryt hlavice s golierom

Univerzálny kryt hlavice so zadným odvetraním a golierom

Strieška

Strieška s lapačom iskier

Komínová hlavica HUBO so 4 lamelami a zasúvacím hrdlom

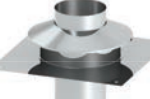

FU45

VL09

FU0625

FU130

FU28

FU28A

HUBO1E

Ø 80	4,23 €	17,41 €	18,59 €	20,28 €	15,21 €	33,52 €	
Ø 100	4,23 €	17,41 €	19,44 €	21,98 €	15,21 €	37,19 €	101,43 €
Ø 115	4,23 €	17,41 €	19,44 €	21,98 €	15,21 €	39,87 €	103,00 €
Ø 120	4,23 €	17,41 €	20,28 €	23,67 €	16,06 €	42,21 €	104,44 €
Ø 130	4,23 €	17,41 €	21,13 €	25,36 €	16,90 €	43,17 €	105,65 €
Ø 140	4,23 €	17,41 €	22,82 €	27,05 €	16,90 €	51,50 €	107,79 €
Ø 150	5,07 €	17,41 €	24,51 €	30,43 €	16,90 €	51,50 €	109,88 €
Ø 160	5,07 €	17,41 €	27,05 €	33,81 €	17,75 €	54,10 €	126,78 €
Ø 180	5,07 €	19,98 €	30,43 €	38,88 €	17,75 €	54,10 €	136,07 €
Ø 200	5,92 €	19,98 €	33,81 €	43,95 €	17,75 €	54,10 €	143,10 €
Ø 225	6,76 €	20,73 €	35,50 €	45,64 €	19,44 €	54,32 €	146,43 €
Ø 250	8,45 €	20,73 €	38,03 €	47,33 €	21,13 €	64,42 €	148,76 €
Ø 300	9,33 €	26,64 €	41,57 €	50,06 €	24,61 €	71,39 €	158,08 €
Ø 350	10,18 €	31,63 €	44,97 €	51,76 €	28,85 €	72,00 €	
Ø 400	11,88 €	36,62 €	50,91 €	58,54 €	34,79 €	77,94 €	
Ø 450	14,42 €	41,23 €	57,70 €	64,48 €	40,73 €	82,65 €	
Ø 500	21,21 €	58,20 €	80,60 €	72,97 €	79,76 €	86,64 €	
Ø 600	32,24 €	77,61 €	108,60 €	98,42 €	89,94 €	102,94 €	



UKONČENIA KOMÍNA				PRÍSLUŠENSTVO		
------------------	--	--	--	---------------	--	--

Objímka dištančná	Prípojka univerzálna kónická (zásuvná, po vode)	Prípojka kotla (zásuvná, po vode)	Príplatok za 1/2" hrdlo	Príplatok za 1/2 hrdlo so zátkou	Prípojka kotla kónická (nášuvná, po dyme)	Prípojka pre regulátor ťahu kruhová / vývod Ø 150 mm
-------------------	---	-----------------------------------	-------------------------	----------------------------------	---	--



FU40



FU06120



FU0632



FU126



FU125



FU06123



FU0636

	FU40	FU06120	FU0632	FU126	FU125	FU06123	FU0636
Ø 80	6,76 €	14,37 €	10,14 €	6,76 €	11,58 €	11,83 €	41,41 €
Ø 100	7,61 €	14,37 €	10,14 €			11,83 €	41,41 €
Ø 115	8,45 €	14,37 €	10,14 €			11,83 €	41,41 €
Ø 120	8,45 €	14,37 €	10,14 €			12,68 €	41,41 €
Ø 130	9,30 €	15,21 €	10,14 €			12,68 €	41,41 €
Ø 140	9,30 €	15,21 €	10,14 €			12,68 €	41,41 €
Ø 150	10,14 €	15,21 €	10,99 €			13,52 €	41,41 €
Ø 160	10,14 €	15,21 €	10,99 €			13,52 €	43,95 €
Ø 180	10,14 €	16,90 €	11,83 €			14,37 €	52,40 €
Ø 200	10,14 €	16,90 €	12,68 €			15,21 €	54,94 €
Ø 225	10,14 €	17,75 €	13,52 €			15,21 €	59,16 €
Ø 250	10,99 €	18,59 €	14,37 €			16,90 €	64,24 €
Ø 300	11,03 €	20,36 €	15,27 €			17,82 €	70,42 €
Ø 350	11,88 €	21,21 €	16,97 €			18,67 €	77,21 €
Ø 400	11,88 €	22,91 €	18,67 €			20,36 €	84,00 €
Ø 450	12,73 €	23,76 €	19,51 €			22,06 €	88,24 €
Ø 500	21,21 €	28,85 €	23,76 €	26,30 €	104,36 €		
Ø 600	27,15 €	37,33 €	33,09 €	34,79 €	140,85 €		

PRÍSLUŠENSTVO						
---------------	--	--	--	--	--	--

Regulátor ťahu nerez Ø 150 mm, pre montáž na FU 36 (dodáva sa len na Ø 150 mm)	Regulátor ťahu nerez s hrdlom a upínacou páskou Ø 154 mm	Regulátor ťahu nerez 210 x 140 mm s posuvným hrdlom 150 mm pre čistiaci prvok EW 07	Vetracia mriežka okrúhla Ø 130 mm	Medzivzpera	Stropný záves pre závitovú tyč M8 s tesniacou vložkou	Tyč závitová M8
--	--	---	-----------------------------------	-------------	---	-----------------



FU38



VL08E



FU35



FU85



FU312



VL16



VL314

	FU38	VL08E	FU35	FU85	FU312	VL16	VL314
Ø 80	41,12 €	45,71 € za Ø 110 - 200 mm	32,96 €	20,28 €	16,90 €	15,30 €	5,64 € Cena / bm
Ø 100					16,90 €	15,30 €	
Ø 115					17,75 €	15,30 €	
Ø 120					18,59 €	16,91 €	
Ø 130					24,51 €	17,72 €	
Ø 140					24,51 €	20,13 €	
Ø 150					24,51 €	22,55 €	
Ø 160					25,36 €	24,96 €	
Ø 180					25,36 €	27,38 €	
Ø 200					27,89 €	30,60 €	
Ø 225					28,74 €	33,02 €	
Ø 250					30,43 €	33,82 €	
Ø 300					33,94 €	36,38 €	
Ø 350					39,88 €	39,61 €	
Ø 400					44,97 €	44,46 €	
Ø 450					50,91 €	48,50 €	
Ø 500	56,00 €	58,20 €					
Ø 600	67,88 €	65,48 €					

EW - FU 0,6 mm



PRÍSLUŠENSTVO

Predĺženie odtoku kondenzátu Ø 20 x 1,5 mm



FU48

Príplatok za 1/2" zátku



FU128

Sifón vľavo/vpravo/vpredu



FU46

Kohút uzatvárací 1/2" s vonkajším závitom



FU47

Viečkobež tesnenia



FU50

Uzáver zaslepovací



FU43

Ø	FU48	FU128	FU46	FU47	FU50	FU43
Ø 80					15,21 €	14,37 €
Ø 100					16,90 €	14,37 €
Ø 115					19,44 €	14,37 €
Ø 120					19,44 €	15,21 €
Ø 130					21,98 €	15,21 €
Ø 140					21,97 €	15,21 €
Ø 150					21,98 €	16,06 €
Ø 160					21,97 €	16,90 €
Ø 180	10,14 €				21,98 €	17,75 €
Ø 200	Cena / bm	3,47 €		7,61 €	26,74 €	18,59 €
Ø 225					26,20 €	19,44 €
Ø 250					26,20 €	20,28 €
Ø 300					32,30 €	22,06 €
Ø 350						28,85 €
Ø 400						32,24 €
Ø 450						37,33 €
Ø 500						45,82 €
Ø 600						62,79 €

PRÍSLUŠENSTVO

Uzáver s rúčkou a upevňovacou spojkou



FU44

Spojka kotlová



FU1518

Priechodka zo šamotu na nerez (samec) s tesniacou šnúrkou, šírka hrdla 242 mm



FU90A

Priechodka zo šamotu na nerez (samica) s tesniacou šnúrkou, šírka hrdla 242 mm



FU90B

PRIECHODKY

Priechodka zo šamotu na nerez (samica) s tesniacou šnúrkou, šírka hrdla 224 mm



FU90C

Priechodka zo šamotu na nerez (samec) s tesniacou šnúrkou, šírka hrdla 224 mm



FU90D

Rozšírenie dvojité (hrdlo-hrdlo)



VL0613

Ø	FU44	FU1518	FU90A	FU90B	FU90C	FU90D	VL0613
Ø 80	20,28 €	18,59 €					9,95 €
Ø 100	20,28 €	19,44 €					9,95 €
Ø 115	20,28 €	19,44 €					9,95 €
Ø 120	20,28 €	19,44 €					9,95 €
Ø 130	21,13 €	19,44 €					9,95 €
Ø 140	21,13 €	20,28 €					10,78 €
Ø 150	21,98 €	20,28 €					10,78 €
Ø 160	21,98 €	22,82 €					11,62 €
Ø 180	22,82 €	22,82 €		Ø 180 69,80 €	Ø 180 87,06 €	Ø 180 87,06 €	12,45 €
Ø 200	23,67 €	22,82 €					13,28 €
Ø 225	24,51 €	27,89 €					14,11 €
Ø 250	25,36 €	27,89 €					14,92 €
Ø 300	27,15 €	30,54 €					17,48 €
Ø 350	33,94 €	35,64 €					19,16 €
Ø 400	38,18 €	40,73 €	Ø 200 69,80 €	Ø 200 69,80 €	Ø 200 87,06 €	Ø 200 87,06 €	21,02 €
Ø 450	42,42 €	45,82 €					24,25 €
Ø 500	51,76 €	50,91 €					34,76 €
Ø 600	67,88 €	60,24 €					46,89 €



PRIECHODKY

Redukcia

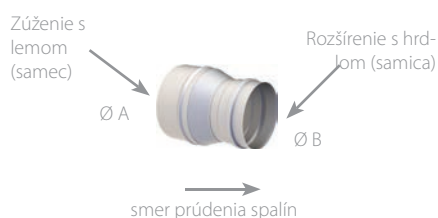

Rozšírenie hrdlo-hrdlo



EWR

EWEM

A Ø 80	13,39 €	A Ø 150	19,24 €	A Ø 300	32,21 €	A Ø 60	11,39 €	A Ø 120	26,49 €	A Ø 250	36,62 €
B Ø 60		B Ø 120		B Ø 250		B Ø 80		B Ø 150		B Ø 300	
A Ø 100	14,37 €	A Ø 160	16,90 €	A Ø 350	38,46 €	A Ø 080	15,75 €	A Ø 140	14,88 €	A Ø 300	66,54 €
B Ø 080		B Ø 140		B Ø 300		B Ø 100		B Ø 160		B Ø 350	
A Ø 115	14,23 €	A Ø 160	18,21 €	A Ø 400	27,82 €	A Ø 100	15,20 €	A Ø 130	19,70 €	A Ø 350	
B Ø 100		B Ø 130		B Ø 350		B Ø 115		B Ø 160		B Ø 400	
A Ø 120	14,37 €	A Ø 180	18,59 €	A Ø 450	28,52 €	A Ø 100	15,20 €	A Ø 160	18,59 €	A Ø 400	
B Ø 100		B Ø 160		B Ø 400		B Ø 120		B Ø 180		B Ø 450	
A Ø 130	15,21 €	A Ø 180	19,70 €	A Ø 500	91,23 €	A Ø 110	17,42 €	A Ø 150	23,43 €	A Ø 450	
B Ø 110		B Ø 150		B Ø 450		Ø 130		B Ø 180		B Ø 500	
A Ø 130	15,38 €	A Ø 200	19,45 €			A Ø 100	17,62 €	A Ø 180	20,33 €		
B Ø 100		B Ø 180				B Ø 130		B Ø 200			
A Ø 140	15,07 €	A Ø 200	20,86 €			A Ø 120	19,76 €	A Ø 160	38,94 €		
B Ø 120		B Ø 160				B Ø 140		B Ø 200			
A Ø 140	31,81 €	A Ø 225	20,86 €			A Ø 115	31,52 €	A Ø 180	17,96 €		
B Ø 115		B Ø 180				B Ø 140		B Ø 225			
A Ø 150	15,21 €	A Ø 250	21,57 €			A Ø 130	17,62 €	A Ø 200	29,53 €		
B Ø 130		Ø 200				B Ø 150		Ø 250			

PRIECHODKY

Rozšírenie



EWE

A Ø 80	13,52 €	A Ø 160	18,59 €
B Ø 100		B Ø 180	
A Ø 080	15,48 €	A Ø 160	20,37 €
B Ø 115		B Ø 200	
A Ø 100	14,37 €	A Ø 180	19,44 €
B Ø 120		B Ø 200	
A Ø 115	15,21 €	A Ø 180	28,97 €
B Ø 130		B Ø 225	
A Ø 120	15,21 €	A Ø 200	21,13 €
B Ø 140		B Ø 220	
A Ø 130	15,21 €	A Ø 200	39,42 €
B Ø 150		B Ø 250	
A Ø 140	16,90 €	A Ø 225	50,72 €
B Ø 160		B Ø 200	
A Ø 150	18,59 €	A Ø 250	54,09 €
B Ø 170		B Ø 300	
A Ø 150	25,50 €		
B Ø 180			

EW - FU 0,8 mm



Miska kondenzačná s 1/2" hrdlom



FU01B

Miska kondenzačná s odtokom dole



FU94B

Miska kondenzačná bez odtoku



FU95B

Zátka pre odtok kondenzátu 1/2" (do 200 ° C)



750ADK1/2"

	FU01B	FU94B	FU95B	750ADK1/2"
Ø 80	25,36 €	18,59 €	17,96 €	1,58 €
Ø 100	26,20 €	19,44 €	18,78 €	
Ø 115	26,20 €	19,45 €	18,79 €	
Ø 120	27,05 €	20,28 €	19,60 €	
Ø 130	27,05 €	20,28 €	19,60 €	
Ø 140	27,05 €	20,28 €	19,60 €	
Ø 150	27,89 €	21,13 €	16,28 €	
Ø 160	27,89 €	21,12 €	20,42 €	
Ø 180	28,74 €	21,97 €	21,23 €	
Ø 200	30,43 €	23,67 €	22,86 €	
Ø 225	32,12 €	25,35 €	24,50 €	
Ø 250	33,81 €	27,05 €	26,13 €	
Ø 300	35,64 €	29,13 €	28,85 €	
Ø 350	40,73 €	34,27 €	33,94 €	
Ø 400	46,67 €	40,25 €	39,87 €	
Ø 450	54,30 €	47,97 €	47,51 €	
Ø 500	56,00 €	49,45 €	48,98 €	
Ø 600	72,97 €	66,82 €	66,18 €	

UPOZORNENIE!

Niektoré diely v systéme EW-FU 0,8 sú dodávané v hrúbke 0,6 mm (diely, ktorých kód neobsahuje za FU číslicu 08).

PREDĹŽENIA

Predĺženie 1000 mm s hrdlom bez signy



EW0802

Predĺženie 1000 mm



FU0802

Predĺženie 500 mm



FU0803

Predĺženie 250 mm



FU0804

Predĺženie 1000 mm s pútkami



FU0805

Predĺženie 1000 mm s dvojitým hrdlom



FU0806

Predĺženie 1000 mm s dištančnou objímkou



FU0870

	EW0802	FU0802	FU0803	FU0804	FU0805	FU0806	FU0870
Ø 80	25,03 €	24,39 €	14,02 €	9,01 €	27,04 €	27,04 €	32,05 €
Ø 100	26,42 €	27,04 €	18,03 €	11,35 €	29,04 €	29,04 €	34,05 €
Ø 115	28,04 €	28,04 €	18,03 €	13,02 €	30,04 €	30,04 €	35,05 €
Ø 120	28,04 €	28,04 €	19,03 €	13,02 €	30,04 €	30,04 €	36,05 €
Ø 130	28,30 €	29,04 €	19,03 €	14,02 €	31,05 €	31,05 €	36,05 €
Ø 140	29,27 €	30,04 €	19,51 €	14,02 €	32,05 €	32,05 €	37,05 €
Ø 150	30,25 €	30,25 €	19,51 €	14,02 €	33,05 €	33,05 €	38,06 €
Ø 160	33,17 €	33,17 €	21,46 €	14,71 €	35,13 €	36,05 €	40,06 €
Ø 180	36,13 €	37,05 €	23,41 €	16,05 €	38,06 €	39,06 €	44,06 €
Ø 200	40,01 €	41,06 €	23,41 €	17,55 €	43,06 €	41,97 €	48,07 €
Ø 225	45,06 €	45,07 €	27,04 €	19,03 €	47,07 €	47,07 €	52,08 €
Ø 250	48,79 €	50,07 €	29,27 €	19,51 €	52,08 €	52,08 €	58,09 €
Ø 300	60,32 €	58,77 €	33,09 €	23,12 €	62,33 €	62,33 €	67,36 €
Ø 350	68,36 €	68,36 €	37,23 €	26,14 €	70,37 €	70,37 €	75,40 €
Ø 400	78,42 €	78,42 €	42,22 €	30,16 €	79,42 €	79,42 €	84,45 €
Ø 450	87,47 €	85,24 €	50,27 €	32,17 €	87,18 €	89,48 €	94,50 €
Ø 500	102,54 €	102,54 €	54,29 €	37,20 €	104,56 €	104,56 €	110,59 €
Ø 600	138,74 €	138,74 €	73,39 €	52,28 €	140,75 €	140,75 €	145,77 €



IZOLÁCIA	ČISTIACE PRVKY					
----------	----------------	--	--	--	--	--

Izolačný obal /
hrúbka 25 mm

Prvok čistiaci
s krytom
210 x 140 mm

Prvok čistiaci
so skrinkou
210 x 140 mm

Prvok čistiaci
so skrinkou
a krytom
210 x 140 mm

Prvok čistiaci
s vekom
300 x 150 mm

Prvok čistiaci
so skrinkou
300 x 150 mm

Prvok čistiaci
so skrinkou
a krytom
300 x 150 mm



FU39



FU0807



EW0807



FU0807K



FU0808



EW0808



FU0808K

	FU39	FU0807	EW0807	FU0807K	FU0808	EW0808	FU0808K
Ø 80	12,90 €	26,04 €	26,04 €	46,07 €	34,05 €	34,05 €	58,09 €
Ø 100	13,61 €	26,04 €	26,04 €	46,07 €	34,05 €	34,05 €	58,09 €
Ø 115	14,59 €	26,04 €	26,04 €	46,07 €	34,05 €	34,05 €	58,09 €
Ø 120	15,36 €	27,04 €	27,04 €	47,07 €	34,05 €	34,05 €	59,09 €
Ø 130	16,39 €	28,04 €	28,04 €	47,07 €	35,05 €	35,05 €	59,09 €
Ø 140	17,80 €	28,30 €	29,04 €	47,06 €	36,05 €	36,05 €	60,09 €
Ø 150	18,55 €	29,27 €	30,04 €	49,07 €	37,05 €	37,06 €	61,09 €
Ø 160	19,44 €	30,24 €	31,05 €	49,78 €	38,06 €	39,06 €	63,09 €
Ø 180	21,69 €	32,20 €	33,05 €	51,71 €	40,01 €	41,06 €	66,10 €
Ø 200	23,67 €	37,08 €	38,06 €	56,59 €	45,87 €	47,07 €	72,11 €
Ø 225	27,72 €	40,06 €	40,06 €	59,09 €	50,07 €	50,08 €	74,11 €
Ø 250	29,55 €	43,92 €	45,07 €	64,09 €	56,08 €	56,08 €	80,12 €
Ø 300	33,29 €	53,28 €	53,28 €	72,38 €	66,35 €	66,35 €	90,48 €
Ø 350	44,66 €	64,34 €	64,34 €	83,44 €	80,43 €	80,43 €	104,56 €
Ø 400		79,42 €	79,42 €	98,52 €	97,52 €	97,51 €	121,65 €
Ø 450		90,48 €	90,48 €	109,58 €	102,54 €	102,54 €	127,68 €
Ø 500		99,53 €	99,53 €	118,63 €	121,65 €	121,65 €	145,77 €
Ø 600		133,71 €	133,71 €	152,81 €	163,87 €	163,87 €	188,00 €

ČISTIACE PRVKY			T-KUSY			
----------------	--	--	--------	--	--	--

Prvok čistiaci
okružlý
(do 600 °C)

Prvok čistiaci
500 mm

T-kus 87°
s okapničkou, dĺžka
odbočky
l = 108 mm

T-kus 87°
redukovaný, ručne
zváraný

T-kus 45°
s okapničkou

T-kus 60°
s okapničkou

T-Klix 90°
s pripojením pece
ležiacim vo vnútri



FU0807R



FU08113



FU0815

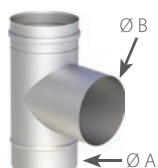

FU0815



FU0816



FU0831



FU08749

	FU0807R	FU08113	FU0815	FU0815	FU0816	FU0831	FU08749
Ø 80	52,08 €	50,07 €	38,06 €	A Ø 160	51,08 €	62,09 €	
Ø 100	52,08 €	50,07 €	38,06 €	B Ø 150	53,63 €	66,10 €	60,19 €
Ø 115	52,08 €	50,07 €	38,06 €	A Ø 180	57,04 €	70,10 €	
Ø 120	55,08 €	51,07 €	41,06 €	B Ø 150	60,44 €	74,11 €	61,99 €
Ø 130	59,09 €	52,08 €	43,06 €	A Ø 180	61,38 €	78,11 €	63,11 €
Ø 140	60,09 €	53,08 €	45,87 €	B Ø 150	64,70 €	82,12 €	66,72 €
Ø 150	60,09 €	54,08 €	47,82 €	A Ø 200	67,97 €	86,13 €	69,60 €
Ø 160	64,09 €	55,08 €	50,75 €	B Ø 150	70,51 €	89,13 €	73,66 €
Ø 180	64,40 €	56,08 €	60,50 €	A Ø 200	77,98 €	98,14 €	85,16 €
Ø 200	72,11 €	62,09 €	63,43 €	B Ø 180	79,62 €	100,15 €	89,01 €
Ø 225	76,11 €	64,09 €	70,10 €		87,68 €	107,16 €	
Ø 250	80,12 €	68,10 €	74,16 €		90,24 €	110,16 €	
Ø 300	83,44 €	83,44 €	81,30 €		104,26 €	128,68 €	
Ø 350	98,52 €	87,46 €	91,49 €		105,96 €	130,69 €	122,24 €
Ø 400	114,61 €	92,49 €	99,53 €		109,38 €	134,72 €	
Ø 450	127,68 €	101,54 €	101,88 €		121,34 €	148,79 €	
Ø 500	140,75 €	113,60 €	123,66 €		136,72 €	168,90 €	
Ø 600	167,89 €	136,73 €	166,89 €		184,57 €	227,21 €	



KOLENÁ PEVNÉ

Koleno pevné 15°

Koleno pevné 30°

Koleno pevné 45°

Koleno pevné 87°

Koleno pevné 90°

Koleno pevné 87° s čistiacim otvorom

Koleno pevné 90° s čistiacim otvorom (do 600 °C)



FU0817

FU0818

FU0819

FU0822

FU0829

FU0823

FU0824

Ø 80	11,02 €	11,02 €	11,02 €	19,51 €	20,03 €	32,05 €	32,05 €
Ø 100	11,02 €	11,02 €	11,02 €	22,03 €	22,03 €	34,05 €	34,05 €
Ø 115	11,02 €	11,02 €	11,02 €	22,03 €	22,03 €	34,05 €	34,05 €
Ø 120	12,02 €	12,02 €	12,02 €	24,04 €	24,04 €	36,05 €	36,05 €
Ø 130	13,02 €	13,02 €	13,02 €	25,04 €	25,04 €	37,05 €	37,05 €
Ø 140	14,02 €	14,02 €	14,02 €	26,04 €	26,04 €	38,06 €	38,06 €
Ø 150	14,02 €	14,02 €	13,67 €	27,33 €	28,04 €	39,03 €	40,06 €
Ø 160	16,02 €	16,02 €	15,62 €	30,25 €	31,05 €	41,97 €	43,06 €
Ø 180	17,02 €	16,59 €	16,59 €	38,06 €	39,06 €	49,78 €	51,07 €
Ø 200	20,03 €	19,51 €	19,51 €	48,79 €	50,07 €	60,50 €	62,09 €
Ø 225	24,04 €	24,04 €	24,04 €	56,08 €	56,08 €	68,10 €	68,10 €
Ø 250	28,04 €	28,04 €	27,33 €	68,10 €	68,10 €	78,07 €	80,12 €
Ø 300	42,22 €	42,22 €	42,22 €	84,45 €	84,45 €	106,57 €	106,57 €
Ø 350	44,23 €	44,23 €	44,23 €	99,53 €	99,53 €	122,65 €	122,65 €
Ø 400	50,27 €	50,27 €	50,27 €	116,62 €	116,62 €	134,72 €	134,72 €
Ø 450	55,29 €	55,29 €	55,29 €	137,73 €	137,73 €	150,80 €	150,80 €
Ø 500	64,34 €	64,34 €	64,34 €	161,86 €	161,86 €	177,95 €	177,95 €
Ø 600	84,45 €	84,45 €	84,45 €	221,17 €	221,17 €	243,29 €	243,29 €

KOLENÁ OTOČNÉ

Koleno otočné 0-90°

Koleno otočné 0-90° s čistiacim otvorom

Koleno otočné 0-45°

KLAPKA

Klapka spalinová s výrezom 20%



FU08101

FU08102

FU0821

SEW99A

Ø 80	18,22 €	20,93 €	15,01 €	
Ø 100	18,23 €	20,93 €	15,02 €	
Ø 115	18,03 €	20,03 €	15,02 €	
Ø 120	18,03 €	20,03 €	16,02 €	35,55 €
Ø 130	18,03 €	20,03 €	17,02 €	38,52 €
Ø 140	18,54 €	20,03 €	18,03 €	46,86 €
Ø 150	18,54 €	20,48 €	18,03 €	52,60 €
Ø 160	43,92 €	48,79 €	29,27 €	56,19 €
Ø 180	54,64 €	59,53 €	34,16 €	59,68 €
Ø 200	58,61 €	64,40 €	41,06 €	64,87 €
Ø 225	66,10 €	69,10 €	47,07 €	77,92 €
Ø 250	70,26 €	70,26 €	52,08 €	81,09 €
Ø 300	82,43 €	82,44 €	62,33 €	101,44 €
Ø 350	144,63 €	142,83 €	92,37 €	178,83 €
Ø 400	165,25 €	163,22 €	105,76 €	
Ø 450		206,74 €	123,78 €	
Ø 500	261,85 €	261,85 €	147,16 €	
Ø 600	375,24 €	375,24 €	205,52 €	



KOMÍNOVÉ DVIERKA

Dvierka komínové, nerez 210 x 140 mm s posuvným hrdlom 60 mm	Dvierka komínové, nerez 210 x 140 mm s posuvným hrdlom 100 mm	Dvierka komínové, nerez 210 x 140 mm s posuvným hrdlom 150 mm	Dvierka komínové, nerez 210 x 140 mm s posuvným hrdlom 200 mm	Dvierka komínové, nerez 300 x 150 mm s posuvným hrdlom 60 mm	Dvierka komínové, nerez 300 x 150 mm s posuvným hrdlom 100 mm	Dvierka komínové, nerez 300 x 150 mm s posuvným hrdlom 150 mm
--	---	---	---	--	---	---



FU0960



FU09100



FU09150



FU09200



FU1060



FU10100



FU10150

- Ø 80
- Ø 100
- Ø 115
- Ø 120
- Ø 130
- Ø 140
- Ø 150
- Ø 160
- Ø 180
- Ø 200
- Ø 225
- Ø 250
- Ø 300
- Ø 350
- Ø 400
- Ø 450
- Ø 500
- Ø 600

23,67 €

26,20 €

29,03 €

29,58 €

33,81 €

38,03 €

43,11 €

KOMÍNOVÉ DVIERKA

Dvierka komínové, nerez 300 x 150 mm s posuvným hrdlom 200 mm	Dvierka komínové-nerez 300 x 200 mm s posuvným hrdlom 50mm	Dvierka komínové, nerez 210 x 140 mm	Dvierka komínové-nerez 300 x 150 mm	Dvierka komínové-nerez 210 x 140 mm so 70 mm posuvným hrdlom a dvierkami proti sadziam	Hrdlo násuvné L=150/ 500/ 1000 mm na predĺženie FU13	Hrdlo násuvné L=150/ 500/ 1000 mm na predĺženie FU14
---	--	--------------------------------------	-------------------------------------	--	--	--



FU10200



FU116050



FU13



FU14

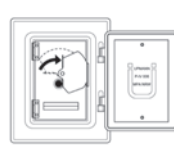

FU55



FU11



FU12

- Ø 80
- Ø 100
- Ø 115
- Ø 120
- Ø 130
- Ø 140
- Ø 150
- Ø 160
- Ø 180
- Ø 200
- Ø 225
- Ø 250
- Ø 300
- Ø 350
- Ø 400
- Ø 450
- Ø 500
- Ø 600

48,18 €

58,32 €

24,31 €

48,50 €

83,50 €

L = 150 mm
11,83 €

L = 150 mm
15,21 €

L = 500 mm
35,64 €

L = 500 mm
45,82 €

L = 1000 mm
69,31 €

L = 1000 mm
89,60 €

EW - FU 0,8 mm



ZDERE		SPOJOVACIE VEDENIA				
-------	--	--------------------	--	--	--	--

Zder, dvojité pre ocelové dymovody

Zder pre americké napojenie do spalínového hrdla hrúbky maximálne 5 mm

Predĺženie 250 mm s horizontálnym a vertikálnym odvodom kondenzátu s 1/2" hrdlom bez zátky

Predĺženie 250 mm s horizontálnym odvodom kondenzátu

Prvok posuvný 320 - 480 mm

Prvok merací 200 mm s 3x 1/2" hrdlami so zátkou (do 200 °C)

Golier



FU42

FU42A

FU08110

FU08111

FU08114

FU082431

FU72

Ø 80	10,99 €		50,07 €	23,03 €	43,06 €	49,14 €	10,14 €
Ø 100	10,99 €		51,07 €	25,04 €	43,06 €	49,95 €	10,14 €
Ø 115	10,99 €		51,07 €	26,04 €	43,06 €	50,39 €	11,83 €
Ø 120	11,83 €	20,96 €	52,08 €	27,04 €	43,06 €	51,28 €	11,83 €
Ø 130	12,68 €	20,96 €	52,08 €	28,04 €	45,07 €	51,28 €	11,83 €
Ø 140	13,52 €	20,96 €	52,08 €	28,04 €	47,07 €	51,28 €	11,83 €
Ø 150	13,52 €	20,96 €	53,08 €	29,04 €	48,07 €	52,17 €	11,83 €
Ø 160	14,37 €	21,14 €	54,08 €	32,05 €	52,08 €	52,61 €	11,83 €
Ø 180	15,06 €	23,95 €	54,08 €	33,05 €	56,08 €	53,45 €	14,37 €
Ø 200	15,21 €	28,17 €	56,08 €	35,05 €	61,09 €	56,63 €	15,21 €
Ø 225	17,75 €	28,17 €	57,08 €	37,05 €	65,10 €	57,96 €	15,21 €
Ø 250	18,59 €	28,17 €	58,09 €	40,06 €	68,10 €	59,11 €	15,21 €
Ø 300	21,21 €	32,74 €	60,32 €	45,24 €	89,48 €	61,31 €	15,27 €
Ø 350	25,45 €	35,72 €	61,33 €	52,28 €	97,52 €	64,74 €	22,06 €
Ø 400	32,24 €	40,98 €	64,34 €	58,31 €	102,54 €	66,95 €	30,54 €
Ø 450	36,95 €	44,06 €	68,36 €	63,34 €	112,60 €	69,19 €	40,73 €
Ø 500	45,76 €		73,39 €	74,40 €	120,64 €	71,39 €	42,42 €
Ø 600	66,35 €		86,46 €	103,55 €	144,77 €	75,81 €	67,03 €

SPOJOVACIE VEDENIA		UKONČENIA KOMÍNA				
--------------------	--	------------------	--	--	--	--

Spojka upevňovacia

Držiak stenový pevný, 50 mm

Kryt hlavice s golierom

Univerzálny kryt hlavice so zadným odvetraním a golierom

Strieška

Strieška s lapačom iskier

Komínová hlavica HUBO so 4 lamelami a zasúvacím hrdlom

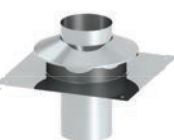
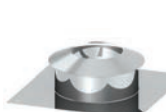

FU45

VL09

FU0825

FU130

FU28

FU28A

HUBO1E

Ø 80	4,23 €	17,41 €	22,03 €	20,28 €	15,21 €	33,52 €	
Ø 100	4,23 €	17,41 €	23,03 €	21,98 €	15,21 €	37,19 €	101,43 €
Ø 115	4,23 €	17,41 €	23,03 €	21,98 €	15,21 €	39,87 €	103,00 €
Ø 120	4,23 €	17,41 €	24,04 €	23,67 €	16,06 €	42,21 €	104,44 €
Ø 130	4,23 €	17,41 €	25,04 €	25,36 €	16,90 €	43,17 €	105,65 €
Ø 140	4,23 €	17,41 €	27,04 €	27,05 €	16,90 €	51,50 €	107,79 €
Ø 150	5,07 €	17,41 €	29,04 €	30,43 €	16,90 €	51,50 €	109,88 €
Ø 160	5,07 €	17,41 €	32,05 €	33,81 €	17,75 €	54,10 €	126,78 €
Ø 180	5,07 €	19,98 €	36,05 €	38,88 €	17,75 €	54,10 €	136,07 €
Ø 200	5,92 €	19,98 €	40,06 €	43,95 €	17,75 €	54,10 €	143,10 €
Ø 225	6,76 €	20,73 €	42,06 €	45,64 €	19,44 €	54,32 €	146,43 €
Ø 250	8,45 €	20,73 €	45,07 €	47,33 €	21,13 €	64,42 €	148,76 €
Ø 300	9,33 €	26,64 €	49,26 €	50,06 €	24,61 €	71,39 €	158,08 €
Ø 350	10,18 €	31,63 €	53,28 €	51,76 €	28,85 €	72,00 €	
Ø 400	11,88 €	36,62 €	60,32 €	58,54 €	34,79 €	77,94 €	
Ø 450	14,42 €	41,23 €	68,36 €	64,48 €	40,73 €	82,65 €	
Ø 500	21,21 €	58,20 €	95,51 €	72,97 €	79,76 €	86,64 €	
Ø 600	32,24 €	77,61 €	128,68 €	98,42 €	89,94 €	102,94 €	



PRÍSLUŠENSTVO

Objímka dištančná

Prípojka univerzálna kónická (zásuvná, po vode)

Prípojka kotla (zásuvná, po vode)

Príplatok za 1/2" hrdlo

Príplatok za 1/2 hrdlo so zátkou

Prípojka kotla kónická (nášuvná, po dyme)

Prípojka pre regulátor ťahu kruhová / vývod Ø 150 mm



FU40



FU08120



FU0832



FU126



FU125



FU08123



FU0836

	FU40	FU08120	FU0832	FU126	FU125	FU08123	FU0836
Ø 80	6,76 €	17,02 €	12,02 €	6,76 €	11,58 €	14,02 €	49,07 €
Ø 100	7,61 €	17,02 €	12,02 €			14,02 €	49,07 €
Ø 115	8,45 €	17,02 €	12,02 €			14,02 €	49,07 €
Ø 120	8,45 €	17,02 €	12,02 €			15,02 €	49,07 €
Ø 130	9,30 €	18,03 €	12,02 €			15,02 €	49,07 €
Ø 140	9,30 €	18,03 €	12,02 €			15,02 €	49,07 €
Ø 150	10,14 €	18,03 €	13,02 €			16,02 €	49,07 €
Ø 160	10,14 €	18,03 €	13,02 €			16,02 €	52,08 €
Ø 180	10,14 €	20,03 €	14,02 €			17,02 €	62,09 €
Ø 200	10,14 €	20,03 €	15,02 €			18,03 €	65,10 €
Ø 225	10,14 €	21,03 €	16,02 €			18,03 €	70,10 €
Ø 250	10,99 €	22,03 €	17,02 €			20,03 €	76,11 €
Ø 300	11,03 €	24,13 €	18,10 €			21,11 €	83,44 €
Ø 350	11,88 €	25,13 €	20,11 €			22,12 €	91,49 €
Ø 400	11,88 €	27,14 €	22,12 €			24,13 €	99,53 €
Ø 450	12,73 €	28,15 €	23,12 €			26,14 €	104,56 €
Ø 500	21,21 €	34,18 €	28,15 €	31,17 €	123,66 €		
Ø 600	27,15 €	44,23 €	39,21 €	41,22 €	166,89 €		

PRÍSLUŠENSTVO

Regulátor ťahu nerez Ø 150 mm, pre montáž na FU 36 (dodáva sa len na Ø 150 mm)

Regulátor ťahu nerez s hrdlom a upínacou páskou Ø 154 mm

Regulátor ťahu nerez 210 x 140 mm s posuvným hrdlom 150 mm pre čistiaci prvok EW 07

Vetracia mriežka okrúhla Ø 130 mm

Medzivzpera

Stropný záves pre závitovú tyč M8 s tesniacou vložkou

Tyč závitová M8



FU38



VL08E



FU35



FU85



FU312



VL16



VL314

	FU38	VL08E	FU35	FU85	FU312	VL16	VL314
Ø 80	41,12 €	45,71 € za Ø 110 - 200 mm	32,96 €	20,28 €	16,90 €	15,30 €	5,64 € Cena / bm
Ø 100					16,90 €	15,30 €	
Ø 115					17,75 €	15,30 €	
Ø 120					18,59 €	16,91 €	
Ø 130					24,51 €	17,72 €	
Ø 140					24,51 €	20,13 €	
Ø 150					24,51 €	22,55 €	
Ø 160					25,36 €	24,96 €	
Ø 180					25,36 €	27,38 €	
Ø 200					27,89 €	30,60 €	
Ø 225					28,74 €	33,02 €	
Ø 250					30,43 €	33,82 €	
Ø 300					33,94 €	36,38 €	
Ø 350					39,88 €	39,61 €	
Ø 400					44,97 €	44,46 €	
Ø 450					50,91 €	48,50 €	
Ø 500	56,00 €	58,20 €					
Ø 600	67,88 €	65,48 €					

EW - FU 0,8 mm



PRÍSLUŠENSTVO

Predĺženie odtoku kondenzátu Ø 20 x 1,5 mm



FU48

Príplatok za 1/2" zátku



FU128

Sifón vľavo/vpravo/vpredu



FU46

Kohút uzatvárací 1/2" s vonkajším závitom



FU47

Viečko bez tesnenia



FU50

Uzáver zaslepovací



FU43

Ø	FU48	FU128	FU46	FU47	FU50	FU43
Ø 80					15,21 €	14,37 €
Ø 100					16,90 €	14,37 €
Ø 115					19,44 €	14,37 €
Ø 120					19,44 €	15,21 €
Ø 130					21,98 €	15,21 €
Ø 140					21,97 €	15,21 €
Ø 150					21,98 €	16,06 €
Ø 160					21,97 €	16,90 €
Ø 180	10,14 €				21,98 €	17,75 €
Ø 200	Cena / bm	3,47 €		7,61 €	26,74 €	18,59 €
Ø 225					26,20 €	19,44 €
Ø 250					26,20 €	20,28 €
Ø 300					32,30 €	22,06 €
Ø 350						28,85 €
Ø 400						32,24 €
Ø 450						37,33 €
Ø 500						45,82 €
Ø 600						62,79 €

PRÍSLUŠENSTVO

Uzáver s rúčkou a upevňovacou spojkou



FU44

Spojka kotlová



FU1518

Priechodka zo šamotu na nerez (samec) s tesniacou šnúrkou, šírka hrdla 242 mm



FU90A

Priechodka zo šamotu na nerez (samica) s tesniacou šnúrkou, šírka hrdla 242 mm



FU90B

Priechodka zo šamotu na nerez (samica) s tesniacou šnúrkou, šírka hrdla 224 mm



FU90C

Priechodka zo šamotu na nerez (samec) s tesniacou šnúrkou, šírka hrdla 224 mm



FU90D

Rozšírenie dvojité (hrdlo-hrdlo)



VL0613

Ø	FU44	FU1518	FU90A	FU90B	FU90C	FU90D	VL0613
Ø 80	20,28 €	18,59 €					9,95 €
Ø 100	20,28 €	19,44 €					9,95 €
Ø 115	20,28 €	19,44 €					9,95 €
Ø 120	20,28 €	19,44 €					9,95 €
Ø 130	21,13 €	19,44 €					9,95 €
Ø 140	21,13 €	20,28 €					10,78 €
Ø 150	21,98 €	20,28 €					10,78 €
Ø 160	21,98 €	22,82 €					11,62 €
Ø 180	22,82 €	22,82 €		Ø 180 69,80 €	Ø 180 87,06 €	Ø 180 87,06 €	12,45 €
Ø 200	23,67 €	22,82 €					13,28 €
Ø 225	24,51 €	27,89 €					14,11 €
Ø 250	25,36 €	27,89 €					14,92 €
Ø 300	27,15 €	30,54 €					17,48 €
Ø 350	33,94 €	35,64 €					19,16 €
Ø 400	38,18 €	40,73 €	Ø 200 69,80 €	Ø 200 69,80 €	Ø 200 87,06 €	Ø 200 87,06 €	21,02 €
Ø 450	42,42 €	45,82 €					24,25 €
Ø 500	51,76 €	50,91 €					34,76 €
Ø 600	67,88 €	60,24 €					46,89 €



PRIECHODKY

Redukcia

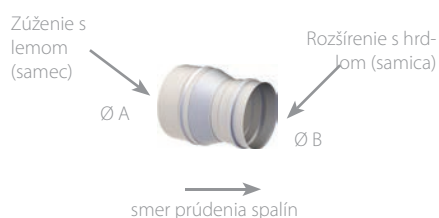

Rozšírenie hrdlo-hrdlo



EWR

A Ø 80	13,39 €	A Ø 150	19,24 €	A Ø 300	32,21 €	A Ø 060	11,39 €	A Ø 120	26,49 €	A Ø 250	36,62 €
B Ø 60		B Ø 120		B Ø 250		B Ø 080		B Ø 150		B Ø 300	
A Ø 100	14,37 €	A Ø 160	16,90 €	A Ø 350	38,46 €	A Ø 080	15,75 €	A Ø 140	14,88 €	A Ø 300	66,54 €
B Ø 080		B Ø 140		B Ø 300		B Ø 100		B Ø 160		B Ø 350	
A Ø 115	14,23 €	A Ø 160	18,21 €	A Ø 400	27,82 €	A Ø 100	15,20 €	A Ø 130	19,70 €	A Ø 350	
B Ø 100		B Ø 130		B Ø 350		B Ø 115		B Ø 160	19,70 €	B Ø 400	
A Ø 120	14,37 €	A Ø 180	18,59 €	A Ø 450	28,52 €	A Ø 100	15,20 €	A Ø 160	18,59 €	A Ø 400	
B Ø 100		B Ø 160		B Ø 400		B Ø 120		B Ø 180	18,59 €	B Ø 450	
A Ø 130	15,21 €	A Ø 180	19,70 €	A Ø 500	91,23 €	A Ø 110	17,42 €	A Ø 150	23,43 €	A Ø 450	
B Ø 110		B Ø 150		B Ø 450		Ø 130		B Ø 180	23,43 €	B Ø 500	
A Ø 130	15,38 €	A Ø 200	19,45 €			A Ø 100	17,62 €	A Ø 180	20,33 €		
B Ø 100		B Ø 180				B Ø 130		B Ø 200	20,33 €		
A Ø 140	15,07 €	A Ø 200	20,86 €			A Ø 120	19,76 €	A Ø 160	38,94 €		
B Ø 120		B Ø 160				B Ø 140		B Ø 200	38,94 €		
A Ø 140	31,81 €	A Ø 225	20,86 €			A Ø 115	31,52 €	A Ø 180	17,96 €		
B Ø 115		B Ø 180				B Ø 140		B Ø 225	17,96 €		
A Ø 150	15,21 €	A Ø 250	21,57 €			A Ø 130	17,62 €	A Ø 200	29,53 €		
B Ø 130		Ø 200				B Ø 150		Ø 250	29,53 €		

PRIECHODKY

Rozšírenie



EWE

A Ø 80	13,52 €	A Ø 160	18,59 €
B Ø 100		B Ø 180	
A Ø 080	15,48 €	A Ø 160	20,37 €
B Ø 115		B Ø 200	
A Ø 100	14,37 €	A Ø 180	19,44 €
B Ø 120		B Ø 200	
A Ø 115	15,21 €	A Ø 180	28,97 €
B Ø 130		B Ø 225	
A Ø 120	15,21 €	A Ø 200	21,13 €
B Ø 140		B Ø 220	
A Ø 130	15,21 €	A Ø 200	39,42 €
B Ø 150		B Ø 250	
A Ø 140	16,90 €	A Ø 225	50,72 €
B Ø 160		B Ø 200	
A Ø 150	18,59 €	A Ø 250	54,09 €
B Ø 170		B Ø 300	
A Ø 150	25,50 €		
B Ø 180			

EW - AL-BI 0,6 mm



POPIS

Jednovrstvový, pretlakový nerezový systém s vnútorným tesnením pre kondenzačné kotle

MATERIÁL

1.4404 (316L)/1.4571 (316Ti)
Ostatné na vyžiadanie

POVRCH

Matný

HRÚBKA STENY

0,6 mm
Ostatné na vyžiadanie

VNÚTORNÝ PRIEMER

80 - 600 mm, ostatné na vyžiadanie

IZOLÁCIA

Voliteľne cez izolačnú škrupinu

SPOJENIE

Zásuvné spojenie drážka / hrdlo s vnútorným tesnením.
Pri použití ako napojovacie potrubie sú potrebné spojovacie objímky.



VLASTNOSTI SYSTÉMU



VLASTNOSTI

- ✓ Tlakutesný
- ✓ Odolný voči vlhkosti
- ✓ Rýchla montáž a jednoduché vedenie v šikminách vďaka ľahkým komponentom
- ✓ Voliteľne spájanie pomocou spôn
- ✓ Veľká systémová rozmanitosť a široký doplnkový program

POUŽITIE

- ✓ Regulovateľné ohniská na olej a plyn
- ✓ Kondenzačné kotle

EW - AL-BI

CE-CERTIFIKÁCIA

0036 CPD 9174 016 (AL-B)
0036 CPD 9174 012 (AL-BI)

CE-KLASIFIKÁCIA PODĽA DIN EN 1856 - 1

EW-AL-B (Vonkajšie tesnenie)
T200 - P1 - W - V2 - L50060 - O00
T200 - N1 - W - V2 - L50060 - O00
EW-AL-BI (Vnútorné tesnenie)
T200 - P1 - W - V2 - L50060 - O00
T200 - N1 - W - V2 - L50060 - O00

EW - AL-BI SPOJOVACIE VEDENIE

CE-CERTIFIKÁCIA

0036 CPD 9174 052

CE-KLASIFIKÁCIA PODĽA DIN EN 1856 - 2

T200 - P1 - W - V2 - L50060 - O50M
T200 - N1 - W - V2 - L50060 - O50M



PODSTAVY		ČISTIACE PRVKY	KOMÍNOVÉ DVIERKA			
----------	--	----------------	------------------	--	--	--

Koleno pevné 87° s podperou

Príplatok za vodiacu lištu, l=350 mm

Prvok čistiaci okrúhly

Dvierka komínové, nerez 210 x 140 mm s posuvným hrdlom 60 mm

Dvierka komínové, nerez 300 x 150 mm s posuvným hrdlom 60 mm

Dvierka komínové-nerez 210 x 140 mm s vetracou mriežkou a posuvným hrdlom 50mm

Dvierka komínové, nerez 210 x 140 mm



ALBI0606



FU422



ALBI0630



FU0960



FU1060



FU5150



FU13

Ø 80	47,71 €
Ø 100	49,38 €
Ø 115	50,22 €
Ø 120	51,89 €
Ø 130	53,57 €
Ø 140	54,40 €
Ø 150	56,08 €
Ø 160	60,26 €
Ø 180	68,63 €
Ø 200	81,19 €
Ø 225	87,88 €
Ø 250	101,28 €
Ø 300	121,83 €
Ø 350	138,64 €
Ø 400	156,29 €
Ø 450	180,65 €
Ø 500	220,14 €
Ø 600	290,72 €

48,21 €

Ø 80	48,55 €
Ø 100	52,73 €
Ø 115	55,24 €
Ø 120	57,75 €
Ø 130	60,26 €
Ø 140	61,10 €
Ø 150	61,94 €
Ø 160	65,29 €
Ø 180	66,96 €
Ø 200	71,14 €
Ø 225	75,33 €
Ø 250	78,68 €
Ø 300	81,50 €
Ø 350	103,35 €
Ø 400	118,47 €
Ø 450	133,60 €
Ø 500	153,76 €
Ø 600	184,85 €

23,67 €

33,81 €

47,76 €

24,31 €

PREDĹŽENIA

Objímka dištančná

Predĺženie 1000 mm

Predĺženie 500 mm

Predĺženie 250 mm

Predĺženie 1000 mm s pútkami

Predĺženie 1000 mm s dvojítm hrdlom

Predĺženie 1000 mm s dištančnou objímkou



FU40



FU0602



FU0603



FU0604



FU0605



FU0606



FU0670

Ø 80	6,76 €	21,13 €	11,83 €	7,61 €	22,82 €	22,82 €	27,05 €
Ø 100	7,61 €	22,82 €	15,21 €	9,58 €	24,51 €	24,51 €	28,74 €
Ø 115	8,45 €	23,67 €	15,21 €	10,99 €	25,36 €	25,36 €	29,58 €
Ø 120	8,45 €	23,67 €	16,06 €	10,42 €	25,36 €	25,36 €	30,43 €
Ø 130	9,30 €	24,51 €	16,06 €	11,83 €	26,20 €	26,21 €	30,43 €
Ø 140	9,30 €	25,36 €	16,90 €	11,83 €	27,05 €	27,04 €	31,27 €
Ø 150	10,14 €	26,20 €	16,90 €	11,83 €	27,89 €	27,89 €	32,12 €
Ø 160	10,14 €	28,74 €	18,59 €	12,74 €	30,43 €	30,43 €	33,81 €
Ø 180	10,14 €	31,27 €	20,28 €	13,90 €	32,96 €	32,96 €	37,19 €
Ø 200	11,94 €	34,65 €	20,28 €	15,21 €	36,34 €	36,34 €	40,57 €
Ø 225	10,14 €	38,03 €	22,82 €	16,06 €	39,72 €	39,72 €	43,95 €
Ø 250	10,99 €	42,26 €	25,36 €	16,90 €	43,95 €	43,95 €	49,02 €
Ø 300	11,03 €	50,91 €	27,93 €	19,51 €	52,61 €	52,61 €	56,85 €
Ø 350	11,88 €	57,70 €	31,42 €	22,06 €	59,39 €	59,39 €	63,64 €
Ø 400	11,88 €	66,18 €	35,64 €	25,45 €	67,03 €	67,03 €	71,27 €
Ø 450	12,73 €	73,82 €	42,42 €	27,15 €	75,51 €	75,51 €	79,76 €
Ø 500	21,21 €	86,54 €	45,82 €	31,39 €	88,24 €	88,24 €	93,33 €
Ø 600	27,15 €	117,09 €	61,94 €	44,12 €	118,79 €	118,79 €	123,03 €

EW - AL-BI 0,6 mm



IZOLÁCIA	KOLENÁ				
----------	--------	--	--	--	--

Izoláčny obal / hrúbka 25 mm

Koleno pevné 87° s čistiacim otvorom a tesnením

Koleno pevné 90° s čistiacim otvorom a tesnením

Koleno pevné 15°

Koleno pevné 30°

Koleno pevné 45°



FU39



ALBI0614



ALBI0615



FU0617



FU0618



FU0619

	FU39	ALBI0614	ALBI0615	FU0617	FU0618	FU0619
Ø 80	12,90 €	38,50 €	38,50 €	9,30 €	9,30 €	9,30 €
Ø 100	13,61 €	40,18 €	40,18 €	9,30 €	9,30 €	9,30 €
Ø 115	14,59 €	41,01 €	41,01 €	9,30 €	9,30 €	9,30 €
Ø 120	15,36 €	42,69 €	42,69 €	10,14 €	10,14 €	10,14 €
Ø 130	16,39 €	44,36 €	44,36 €	10,99 €	10,99 €	10,99 €
Ø 140	17,80 €	45,20 €	45,20 €	11,83 €	11,83 €	11,83 €
Ø 150	18,55 €	48,55 €	48,55 €	11,83 €	11,83 €	11,83 €
Ø 160	19,44 €	51,89 €	51,89 €	13,52 €	13,52 €	13,52 €
Ø 180	21,69 €	61,10 €	61,10 €	14,37 €	14,37 €	14,37 €
Ø 200	23,67 €	72,82 €	72,82 €	16,90 €	16,90 €	16,90 €
Ø 225	27,72 €	80,35 €	80,35 €	20,28 €	20,28 €	20,28 €
Ø 250	29,55 €	92,91 €	92,91 €	23,67 €	23,67 €	23,67 €
Ø 300	33,29 €	121,83 €	121,83 €	35,64 €	35,64 €	35,64 €
Ø 350	44,66 €	141,16 €	141,16 €	37,33 €	37,33 €	37,33 €
Ø 400		154,60 €	154,60 €	42,42 €	42,42 €	42,42 €
Ø 450		173,09 €	173,09 €	46,67 €	46,67 €	46,67 €
Ø 500		215,94 €	215,94 €	54,30 €	54,30 €	54,30 €
Ø 600		292,40 €	292,40 €	71,27 €	71,27 €	71,27 €

UKONČENIA KOMÍNA	SPOJOVACIE VEDENIA			PRÍSLUŠENSTVO	
------------------	--------------------	--	--	---------------	--

Kryt hlavice s golierom

Prvok čistiaci l = 500 s tesnením

Prvok posuvný 320 - 480 mm s vonkajším tesnením

Prvok merací 250 mm (do 200 °C)

Spojka univerzálna tesniaca pre pripojenie kotla a dorazové spoje s vonkajším tesnením a upevňovacou spojkou

Spojka upevňovacia

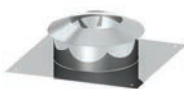

FU0625



FU06113D



FU06114D



FU06112



AL45V



FU45

	FU0625	FU06113D	FU06114D	FU06112	AL45V	FU45
Ø 80	18,59 €	45,64 €	43,11 €	13,00 €	18,52 €	4,23 €
Ø 100	19,44 €	45,64 €	43,11 €	14,88 €	18,52 €	4,23 €
Ø 115	19,44 €	45,64 €	43,95 €	14,88 €	19,33 €	4,23 €
Ø 120	20,28 €	45,64 €	43,95 €	15,40 €	20,13 €	4,23 €
Ø 130	21,13 €	47,33 €	45,64 €	15,40 €	20,94 €	4,23 €
Ø 140	22,82 €	47,33 €	48,18 €	15,88 €	21,74 €	4,23 €
Ø 150	24,51 €	49,02 €	49,02 €	15,88 €	21,74 €	5,07 €
Ø 160	27,05 €	50,71 €	52,40 €	17,28 €	22,55 €	5,07 €
Ø 180	30,43 €	50,71 €	56,63 €	18,72 €	23,35 €	5,07 €
Ø 200	33,81 €	55,78 €	60,85 €	20,00 €	24,96 €	5,92 €
Ø 225	35,50 €	58,32 €	65,08 €	21,80 €	25,77 €	6,76 €
Ø 250	38,03 €	60,85 €	67,62 €	23,68 €	26,57 €	8,45 €
Ø 300	41,57 €	74,67 €	86,54 €	26,80 €	27,49 €	9,33 €
Ø 350	44,97 €	78,91 €	95,88 €	31,52 €	32,34 €	10,18 €
Ø 400	50,91 €	83,15 €		35,49 €		11,88 €
Ø 450	57,70 €	90,79 €		43,92 €		14,42 €
Ø 500	80,60 €	100,97 €		49,08 €		21,21 €
Ø 600	108,60 €	120,48 €		54,71 €		32,24 €



PRÍSLUŠENSTVO

Tesnenie vnútorné
Silikon do 200 °C

Tesnenie vnútorné
EPDM do 120 °C

Tesnenie pre
FU0623
(Kolená pevné
87° s čistiacim
otvorom)

Tesnenie pre
FU0623
(Kolená pevné
87° s čistiacim
otvorom)

Klapka spalinová
bez výrezu,
s tesnením

Viečko s napínacím
tesnením (Viton)

Silikon
do 400 °C



ALBI26

ALBI367

U-Viton100

U-Viton130

SEWAL99

ALBI31

ALBI60

Ø 80	1,18 €	1,37 €	6,80 €	9,27 €		20,92 €	28,73 €	
Ø 100	1,64 €	1,91 €						24,27 €
Ø 115	2,23 €	2,41 €						24,27 €
Ø 120	2,32 €	2,55 €						26,78 €
Ø 130	2,45 €	3,14 €						26,78 €
Ø 140	2,68 €	3,23 €						26,78 €
Ø 150	2,73 €	3,68 €				67,11 €		26,78 €
Ø 160	2,87 €	3,87 €				69,03 €		26,78 €
Ø 180	3,00 €	4,27 €				72,48 €		26,78 €
Ø 200	3,27 €	4,33 €				77,84 €		29,29 €
Ø 225	3,68 €					84,47 €		29,29 €
Ø 250	4,18 €	7,01 €				88,58 €		
Ø 300	4,80 €	8,54 €						
Ø 350	5,25 €	10,55 €						
Ø 400	5,98 €	11,38 €						
Ø 450	6,85 €							
Ø 500	7,53 €							
Ø 600	8,73 €							

PRÍSLUŠENSTVO

Šachtová vstupná
mriežka 200 x 200
mm pre zadné
odvetranie



ALBI21

Ø 80	30,13 €
Ø 100	
Ø 115	
Ø 120	
Ø 130	
Ø 140	
Ø 150	
Ø 160	
Ø 180	
Ø 200	
Ø 225	
Ø 250	
Ø 300	
Ø 350	
Ø 400	
Ø 450	
Ø 500	
Ø 600	

UPOZORNENIE

- Ďalšie príslušenstvo a doplnkové diely nájdete pri systéme EW-FU.
- Vnútorné tesnenie je potrebné objednať zvlášť.

PRIECHODKY

Rozšírenie excentrické

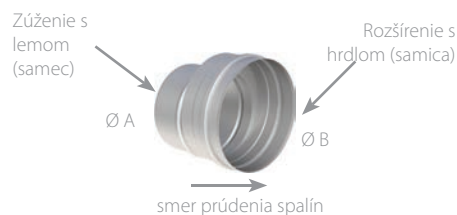

EWE-EX

A Ø 80	16,07 €	A Ø 160	20,42 €
B Ø 100		B Ø 180	
A Ø 80	18,57 €	A Ø 160	31,16 €
B Ø 115		B Ø 200	
A Ø 100	cena na vyžiadanie	A Ø 180	16,46 €
B Ø 120		B Ø 200	
A Ø 115	cena na vyžiadanie	A Ø 180	cena na vyžiadanie
B Ø 130		B Ø 225	cena na vyžiadanie
A Ø 120	9,98 €	A Ø 200	cena na vyžiadanie
B Ø 140		B Ø 220	
A Ø 130	14,96 €	A Ø 200	40,13 €
B Ø 150		Ø 250	
A Ø 140	cena na vyžiadanie	A Ø 225	cena na vyžiadanie
B Ø 160		B Ø 200	cena na vyžiadanie
A Ø 150	cena na vyžiadanie	A Ø 250	45,70 €
B Ø 170		B Ø 300	
A Ø 150	28,65 €		
B Ø 180			

EW - LAS



POPIS

Ohnisko v prevádzke nezávislej na okolitom vzduchu v kotolni aj pre viacnásobné napojenie.

MATERIÁL

1.4404 (316L)/1.4571 (316Ti)
Ostatné na vyžiadanie

POVRCH

Matný

HRÚBKÁ STENY

0,6 mm

VNÚTORNÝ PRIEMER

115 - 300 mm

SPOJENIE

Zásuvné spojenie drážka / hrdlo



VLASTNOSTI SYSTÉMU



VLASTNOSTI

- ✓ Nezávislý na vzduchu v miestnosti
- ✓ Jedno- aj viacnásobné napojenie

POUŽITIE

- ✓ Regulované ohniská na olej a plyn

EW - LAS

HOMOLOGAČNÁ SKÚŠKA

Z- 7.5-3004

DIN V 18160-1

T160 - N1 - W - 1 - O00 - L90



PODSTAVY			ČISTIACE PRVKY		
----------	--	--	----------------	--	--

Miska kondenzačná s 1/2" hrdlom

Zátka pre odtok kondenzátu 1/2" (do 200 ° C)

Prvok regulačný vysokého prietoku

Prvok čistiaci s krytom 210 x 140 mm

Prvok čistiaci so skrinkou 210 x 140 mm

Prvok čistiaci so skrinkou a krytom 210 x 140 mm



FU01B



750ADK1/2"



LAS0607



FU0607



EW0607



FU0607K

Ø	FU01B	750ADK1/2"	LAS0607	FU0607	EW0607	FU0607K
Ø 115	26,20 €	1,58 €	37,85 €	21,98 €	21,98 €	38,88 €
Ø 120	27,05 €		40,26 €	22,82 €	22,82 €	39,72 €
Ø 130	27,05 €		42,68 €	23,67 €	23,67 €	39,72 €
Ø 140	27,05 €		45,10 €	24,51 €	24,51 €	40,57 €
Ø 150	27,89 €		48,32 €	25,36 €	25,36 €	41,41 €
Ø 160	27,89 €		50,73 €	26,20 €	26,20 €	43,11 €
Ø 180	28,74 €		57,98 €	27,89 €	27,89 €	44,80 €
Ø 200	30,43 €		63,62 €	32,12 €	32,12 €	49,02 €
Ø 225	32,12 €		68,45 €	33,81 €	33,81 €	49,87 €
Ø 250	33,81 €		71,67 €	38,03 €	38,03 €	54,09 €
Ø 300	35,64 €		78,11 €	44,97 €	44,97 €	61,09 €

T-KUSY			PREDĽŽENIA			
--------	--	--	------------	--	--	--

T-kus 87° pre pripojenie na koncentrický dymovod

T-klix pre pripojenie na koncentrický dymovod

Objímka dištančná

Predĺženie 1000 mm

Predĺženie 500 mm

Predĺženie 250 mm

Predĺženie 1000 mm s pútkami



LAS0615



LAS0649



FU40



FU0602



FU0603







FU0604



FU0605

Ø	LAS0615	LAS0649	FU40	FU0602	FU0603	FU0604	FU0605
Ø 115	49,12 €	61,20 €	8,45 €	23,67 €	15,21 €	10,99 €	25,36 €
Ø 120	51,54 €	64,42 €	8,45 €	23,67 €	16,06 €	10,42 €	25,36 €
Ø 130	53,95 €	66,84 €	9,30 €	24,51 €	16,06 €	11,83 €	26,20 €
Ø 140	57,17 €	70,86 €	9,30 €	25,36 €	16,90 €	11,83 €	27,05 €
Ø 150	57,17 €	74,09 €	10,14 €	26,20 €	16,90 €	11,83 €	27,89 €
Ø 160	64,42 €	78,11 €	10,14 €	28,74 €	18,59 €	12,74 €	30,43 €
Ø 180	74,89 €	89,39 €	10,14 €	31,27 €	20,28 €	13,90 €	32,96 €
Ø 200	79,72 €	94,22 €	11,94 €	34,65 €	20,28 €	15,21 €	36,34 €
Ø 225	85,36 €	101,46 €	10,14 €	38,03 €	22,82 €	16,06 €	39,72 €
Ø 250	91,80 €	107,91 €	10,99 €	42,26 €	25,36 €	16,90 €	43,95 €
Ø 300	101,46 €	119,99 €	11,03 €	50,91 €	27,93 €	19,51 €	52,61 €

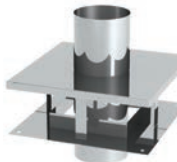

	PREDĽŽENIA		KOLENÁ			UKONČENIE KOMÍNA
	Predĺženie 1000 mm s dvojitým hrdlom	Predĺženie 1000 mm s dištančnou objímkou	Koleno pevné 15°	Koleno pevné 30°	Koleno pevné 45°	Kryt hlavice pre LAS
						
	FU0606	FU0670	FU0617	FU0618	FU0619	LAS0625
Ø 115	25,36 €	29,58 €	9,30 €	9,30 €	9,30 €	28,99 €
Ø 120	25,36 €	30,43 €	10,14 €	10,14 €	10,14 €	31,41 €
Ø 130	26,21 €	30,43 €	10,99 €	10,99 €	10,99 €	34,63 €
Ø 140	27,04 €	31,27 €	11,83 €	11,83 €	11,83 €	37,04 €
Ø 150	27,89 €	32,12 €	11,83 €	11,83 €	11,83 €	40,26 €
Ø 160	30,43 €	33,81 €	13,52 €	13,52 €	13,52 €	44,29 €
Ø 180	32,96 €	37,19 €	14,37 €	14,37 €	14,37 €	46,71 €
Ø 200	36,34 €	40,57 €	16,90 €	16,90 €	16,90 €	52,34 €
Ø 225	39,72 €	43,95 €	20,28 €	20,28 €	20,28 €	54,76 €
Ø 250	43,95 €	49,02 €	23,67 €	23,67 €	23,67 €	57,98 €
Ø 300	52,61 €	56,85 €	35,64 €	35,64 €	35,64 €	64,42 €

UPOZORNENIE

Ďalšie príslušenstvo a doplnkové diely nájdete pri systéme EW-FU.

KOMÍNOVÉ DVIERKA

Dvierka komínové, nerez 210 x 140 mm s posuvným hrdlom 60 mm

Dvierka komínové, nerez 210 x 140 mm



FU0960



FU13

- Ø 115
- Ø 120
- Ø 130
- Ø 140
- Ø 150
- Ø 160
- Ø 180
- Ø 200
- Ø 225
- Ø 250
- Ø 300

23,67 €

24,31 €



POPIS

Jednovrstvový alebo dvojvrstvový ohybný systém z nerezovej ocele pre sanáciu existujúcich komínov, spalinovody, privetrávanie, odvetrávanie

MATERIÁL

1.4404 (316L) Line Flex
1.4539 (904L) za príplatok 100% Line Flex

POVRCH

matný

HRÚBKA MATERIÁLU

0,08 mm (Line Flex jednovrstvový)
0,16 mm (Line Flex dvojvrstvový)

VNÚTORNÝ PRIEMER

80 - 200 mm (flexi rúra)
80 - 200 mm (pevnú vnútornú rúru EW-FU)

SPÔSOB SPÁJANIA

Zásuvné spojenie drážka/hrdlo, špeciálna tesniaca hmota pre pretlak



VLASTNOSTI SYSTÉMU



VLASTNOSTI

- ✓ Jednoduché zabudovanie bez narušenia šachty pri vťahovaní
- ✓ Žiaruvzdorný alebo odolný voči vlhkosti
- ✓ Dvojvrstvová hadica vnútri hladká
- ✓ Je možné kombinovať so základnými dielmi EW-FU

OBLASTI POUŽITIA

- ✓ Regulované ohniská pre olej, plyn, pevné palivá

EW-LINE FLEX

CE-ČÍSLO CERTIFIKÁTU

0036 CPR 9174 013

CE-KLASIFIKÁCIA PODĽA DIN EN 1856 - 2

EW-Line Flex jednovrstvový
T400 - N1 - W - V2 - L99012 - O
T600 - N1 - D - V2 - L99012 - G

EW-Line Flex dvojvrstvový
T400 - N1 - W - V2 - L99012 - O
T600 - N1 - D - V2 - L99012 - G
T200 - P1 - W - V2 - L50060 - O00

EW - LINE FLEX



PODSTAVY		ČISTIACE PRVKY		
----------	--	----------------	--	--

Miska kondenzačná s 1/2" hrdlom	Zátka pre odtok kondenzátu 1/2" (do 200 ° C)	Prvok čistiaci s krytom 210 x 140 mm	Prvok čistiaci so skrinkou 210 x 140 mm	Prvok čistiaci so skrinkou a krytom 210 x 140 mm
---------------------------------	--	--------------------------------------	---	--



FU01B



750ADK1/2"



FU0607



EW0607



FU0607K

Ø 80	25,36 €	1,58 €	21,98 €	21,98 €	38,88 €
Ø 100	26,20 €		21,98 €	21,98 €	38,88 €
Ø 110	26,20 €				
Ø 115	26,20 €		21,98 €	21,98 €	38,88 €
Ø 120	27,05 €		22,82 €	22,82 €	39,72 €
Ø 130	27,05 €		23,67 €	23,67 €	39,72 €
Ø 140	27,05 €		24,51 €	24,51 €	40,57 €
Ø 150	27,89 €		25,36 €	25,36 €	41,41 €
Ø 160	27,89 €		26,20 €	26,20 €	43,11 €
Ø 180	28,74 €		27,89 €	27,89 €	44,80 €
Ø 200	30,43 €	32,12 €	32,12 €	49,02 €	

T-KUSY				KOMÍNOVÉ DVIERKA		
--------	--	--	--	------------------	--	--

Zder, dvojité pre oceľové dymovody	T-kus 87° s okapničkou, dĺžka odbočky l = 108 mm	T-kus 45° s okapničkou	T-Klix 90° rozoberateľný s motýlikmi ležiacimi vo vnútri	Dvierka komínové, nerez 210 x 140 mm s posuvným hrdlom 60 mm	Dvierka komínové, nerez 300 x 150 mm s posuvným hrdlom 60 mm	Dvierka komínové, nerez 210 x 140 mm
------------------------------------	--	------------------------	--	--	--	--------------------------------------



FU42



FU0615



FU0616



FU06749



FU0960



FU1060



FU13

Ø 80	10,99 €	32,12 €	43,11 €		23,67 €	33,81 €	24,31 €
Ø 100	10,99 €	32,12 €	45,27 €	49,85 €			
Ø 110	10,99 €	32,12 €	46,74 €				
Ø 115	10,99 €	32,12 €	48,14 €				
Ø 120	11,83 €	34,65 €	51,01 €	51,35 €			
Ø 130	12,68 €	36,34 €	53,17 €	52,27 €			
Ø 140	13,52 €	39,72 €	56,04 €	55,26 €			
Ø 150	13,52 €	41,41 €	58,88 €	57,64 €			
Ø 160	14,37 €	43,95 €	61,07 €	61,01 €			
Ø 180	15,06 €	52,40 €	67,54 €	70,53 €			
Ø 200	15,21 €	54,94 €	68,97 €	73,72 €			



HADICE FLEX

EW Line Flex 0,16 mm, 10 m

dvojvrstvá



F01

EW Line Flex 0,08 mm, 10 m

jednovrstvá



F02

Montážna pomôcka pre FLEX hadice



FD789

PRIECHODKY

Priechodka flex/flex pre podtlak (line-flex) pre F01

Priechodka flex/pevná pre podtlak (line-flex) pre F01

Priechodka pevná/flex pre podtlak (line-flex) pre F01



121 FD06



121 FD07



121 FD08

	F01	F02	FD789
Ø 80	166,99 €	106,34 €	30,44 €
Ø 100	208,80 €	115,70 €	30,94 €
Ø 110	229,83 €	124,80 €	31,27 €
Ø 115		127,92 €	33,09 €
Ø 120	250,61 €	130,78 €	33,26 €
Ø 130	271,64 €	142,47 €	33,57 €
Ø 140	292,67 €	145,07 €	33,87 €
Ø 150	313,45 €	156,77 €	37,62 €
Ø 160	334,48 €	182,25 €	38,01 €
Ø 180	376,29 €	190,05 €	38,85 €
Ø 200	435,70 €	197,59 €	39,74 €

	121 FD06	121 FD07	121 FD08
Ø 80	45,84 €	36,86 €	36,86 €
Ø 100	45,84 €	36,86 €	36,86 €
Ø 120	55,79 €	36,86 €	36,86 €
Ø 130	56,76 €	38,85 €	38,85 €
Ø 140	57,77 €	39,85 €	39,85 €
Ø 150	58,75 €	39,85 €	39,85 €
Ø 160	61,77 €	43,82 €	43,82 €
Ø 180	65,76 €	47,82 €	47,82 €
Ø 200	69,73 €	50,81 €	50,81 €

UPOZORNENIE

Ďalšie príslušenstvo a doplnkové diely nájdete pri systéme EW-FU.

PRIECHODKY

Priechodka flex/flex pre pretlak (line-flex) pre F02

Priechodka flex/pevná pre pretlak (line-flex) pre F02

Priechodka pevná/flex pre pretlak (line-flex) pre F02



FD06



FD07



FD08

PREDĽŽENIA PEVNÉ

Predĺženie 1000 mm

Predĺženie 500 mm

Predĺženie 250 mm

Objímka dištančná



FU0602



FU0603



FU0604



FU40

	FD06	FD07	FD08	FU0602	FU0603	FU0604	FU40
Ø 80	45,84 €	36,86 €	36,86 €	21,13 €	11,83 €	7,61 €	6,76 €
Ø 100	45,84 €	36,86 €	36,86 €	22,82 €	15,21 €	9,58 €	7,61 €
Ø 110	45,84 €	36,86 €	36,86 €	23,67 €	15,21 €	10,47 €	7,61 €
Ø 115	50,81 €	36,86 €	36,86 €	23,67 €	15,21 €	10,99 €	8,45 €
Ø 120	55,79 €	36,86 €	36,86 €	23,67 €	16,06 €	10,42 €	8,45 €
Ø 130	56,76 €	38,85 €	38,85 €	24,51 €	16,06 €	11,83 €	9,30 €
Ø 140	57,77 €	39,85 €	39,85 €	25,36 €	16,90 €	11,83 €	9,30 €
Ø 150	58,75 €	39,85 €	39,85 €	26,20 €	16,90 €	11,83 €	10,14 €
Ø 160	61,77 €	43,82 €	43,82 €	28,74 €	18,59 €	12,74 €	10,14 €
Ø 180	65,76 €	47,82 €	47,82 €	31,27 €	20,28 €	13,90 €	10,14 €
Ø 200	69,73 €	50,81 €	50,81 €	34,65 €	20,28 €	15,21 €	11,94 €

EW - LINE FLEX



UKONČENIA KOMÍNA			PRÍSLUŠENSTVO PRE PRETLAK
------------------	--	--	---------------------------

Kryt hlavice s golierom

Univerzálny kryt hlavice so zadným odvetraním a golierom

Strieška

Tesniaca hmota „špeciál“ pre line flex v pretlaku



FU0625

FU06130

FU28

FD60

	FU0625	FU06130	FU28	FD60
Ø 80	18,59 €	20,28 €	15,21 €	18,95 €
Ø 100	19,44 €	21,98 €	15,21 €	
Ø 110	19,44 €	21,98 €	15,21 €	
Ø 115	19,44 €	21,98 €	15,21 €	
Ø 120	20,28 €	23,67 €	16,06 €	
Ø 130	21,13 €	25,36 €	16,90 €	
Ø 140	22,82 €	27,05 €	16,90 €	
Ø 150	24,51 €	30,43 €	16,90 €	
Ø 160	27,05 €	33,81 €	17,75 €	
Ø 180	30,43 €	38,88 €	17,75 €	
Ø 200	33,81 €	43,95 €	17,75 €	



POPIS

Jednovrstvový alebo dvojvrstvový ohybný systém z nerezovej ocele pre sanáciu existujúcich komínov, spalínovody, privetrávanie, odvetrávanie

MATERIÁL

1.4404 (316L) Stabil Flex
1.4301 Stabil Flex

POVRCH

matný

HRÚBK A MATERIÁLU

0,3 mm (Stabil Flex)
0,4 mm (Stabil Flex)

VNÚTORNÝ PRIEMER

80 - 200 mm (flexi rúra)
80 - 200 mm (pevnú vnútornú rúru EW-FU)

SPÔSOB SPÁJANIA

Zásuvné spojenie drážka/hrdlo, špeciálna tesniaca hmota pre pretlak



VLASTNOSTI SYSTÉMU



VLASTNOSTI

- ✓ Jednoduché zabudovanie bez narušenia šachty pri vŕhovaní
- ✓ Žiaruvzdorný alebo odolný voči vlhkosti
- ✓ Dvojvrstvová hadica vnútri hladká
- ✓ Je možné kombinovať so základnými dielmi EW-FU

OBLASTI POUŽITIA

- ✓ Regulované ohniská pre olej, plyn, pevné palivá

EW-STABIL FLEX

CE-ČÍSLO CERTIFIKÁTU

0036 CPD 9174 051

CE-KLASIFIKÁCIA PODĽA DIN EN 1856 - 2

EW-Stabil Flex

T450 - N1 - D - Vm - L50030 - O

T450 - N1 - D - Vm - L20030 - O

T600 - N1 - D - Vm - L50040 - G

EW - STABIL FLEX



PODSTAVY		ČISTIACE PRVKY			KOMÍNOVÉ DVIERKA	
----------	--	----------------	--	--	------------------	--

Miska kondenzačná s 1/2" hrdlom

Zátka pre odtok kondenzátu 1/2" (do 200 ° C)

Prvok čistiaci s krytom 210 x 140 mm

Prvok čistiaci so skrinkou 210 x 140 mm

Prvok čistiaci so skrinkou a krytom 210 x 140 mm

Dvierka komínové, nerez 210 x 140 mm s posuvným hrdlom 60 mm

Dvierka komínové, nerez 300 x 150 mm s posuvným hrdlom 60 mm



FU01B



750ADK1/2"



FU0607



EW0607



FU0607K



FU0960



FU1060

Ø 80	25,36 €	1,58 €	21,98 €	21,98 €	38,88 €	23,67 €	33,81 €
Ø 100	26,20 €		21,98 €	21,98 €	38,88 €		
Ø 110	26,20 €						
Ø 115	26,20 €		21,98 €	21,98 €	38,88 €		
Ø 120	27,05 €		22,82 €	22,82 €	39,72 €		
Ø 130	27,05 €		23,67 €	23,67 €	39,72 €		
Ø 140	27,05 €		24,51 €	24,51 €	40,57 €		
Ø 150	27,89 €		25,36 €	25,36 €	41,41 €		
Ø 160	27,89 €		26,20 €	26,20 €	43,11 €		
Ø 180	28,74 €		27,89 €	27,89 €	44,80 €		
Ø 200	30,43 €	32,12 €	32,12 €	49,02 €			

KOMÍNOVÉ DVIERKA	T-KUSY			PRÍSLUŠENSTVO PRE PRETLAK
------------------	--------	--	--	---------------------------

Dvierka komínové, nerez 210 x 140 mm

Zder, dvojitá pre oceleové dymovody

T-kus 87° s okapničkou, dĺžka odbočky l = 108 mm

T-kus 45° s okapničkou

T-Klix 90° rozoberateľný s motýlikmi ležiacimi vo vnútri

Tesniaca hmota „špeciál“ pre line flex v pretlaku



FU13



FU42



FU0615



FU0616



FU06749



FD60

Ø 80	24,31 €	10,99 €	32,12 €	43,11 €	18,95 €	
Ø 100		10,99 €	32,12 €	45,27 €		49,85 €
Ø 110		10,99 €	32,12 €	46,74 €		
Ø 115		10,99 €	32,12 €	48,14 €		
Ø 120		11,83 €	34,65 €	51,01 €		51,35 €
Ø 130		12,68 €	36,34 €	53,17 €		52,27 €
Ø 140		13,52 €	39,72 €	56,04 €		55,26 €
Ø 150		13,52 €	41,41 €	58,88 €		57,64 €
Ø 160		14,37 €	43,95 €	61,07 €		61,01 €
Ø 180		15,06 €	52,40 €	67,54 €		70,53 €
Ø 200	15,21 €	54,94 €	68,97 €	73,72 €		



HADICE FLEX JEDNOVRSTVOVÉ

EW Stabil Flex
0,3 mm, 10 m

jednovrstvový



F03

EW Stabil Flex
0,4 mm, 10 m

jednovrstvový



F04

Montážna
pomôcka
pre FLEX hadice



FD789

Ø	F03	F04	FD789
Ø 80			30,44 €
Ø 100	157,85 €		30,94 €
Ø 110	168,51 €		31,27 €
Ø 115			33,09 €
Ø 120	186,20 €	274,20 €	33,26 €
Ø 130	198,68 €	299,83 €	33,57 €
Ø 140	211,15 €	321,83 €	33,87 €
Ø 150	223,63 €	321,95 €	37,62 €
Ø 160	243,58 €	353,36 €	38,01 €
Ø 180	278,06 €	409,83 €	38,85 €
Ø 200	302,10 €	443,85 €	39,74 €

PRIECHODKY

Priechodka flex/
flex pre podtlak
(stabil-flex)
pre F03/F04



FD06Z

Priechodka flex/
pevná pre podtlak
(stabil-flex)
pre F03/F04



FD07Z

Priechodka pevná/
flex pre podtlak
(stabil-flex)
pre F03/F04



FD08Z

Ø	FD06Z	FD07Z	FD08Z
Ø 80	45,84 €	36,86 €	36,86 €
Ø 100	45,84 €	36,86 €	36,86 €
Ø 120	55,79 €	36,86 €	36,86 €
Ø 130	56,76 €	38,85 €	38,85 €
Ø 140	57,77 €	39,85 €	39,85 €
Ø 150	58,75 €	39,85 €	39,85 €
Ø 160	61,77 €	43,82 €	43,82 €
Ø 180	65,76 €	47,82 €	47,82 €
Ø 200	69,73 €	50,81 €	50,81 €

PREDĽŽENIA PEVNÉ

Predĺženie
1000 mm



FU0602

Predĺženie
500 mm



FU0603

Predĺženie
250 mm



FU0604

Objímka dištančná



FU40

UKONČENIA KOMÍNA

Kryt hlavice
s golierom

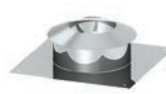

FU0625

Univerzálny kryt
hlavice so zadným
odvetraním
a golierom

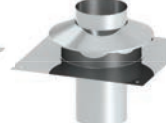

FU06130

Strieška



FU28

Ø	FU0602	FU0603	FU0604	FU40	FU0625	FU06130	FU28
Ø 80	21,13 €	11,83 €	7,61 €	6,76 €	18,59 €	20,28 €	15,21 €
Ø 100	22,82 €	15,21 €	9,58 €	7,61 €	19,44 €	21,98 €	15,21 €
Ø 110	23,67 €	15,21 €	10,47 €	7,61 €	19,44 €	21,98 €	15,21 €
Ø 115	23,67 €	15,21 €	10,99 €	8,45 €	19,44 €	21,98 €	15,21 €
Ø 120	23,67 €	16,06 €	10,42 €	8,45 €	20,28 €	23,67 €	16,06 €
Ø 130	24,51 €	16,06 €	11,83 €	9,30 €	21,13 €	25,36 €	16,90 €
Ø 140	25,36 €	16,90 €	11,83 €	9,30 €	22,82 €	27,05 €	16,90 €
Ø 150	26,20 €	16,90 €	11,83 €	10,14 €	24,51 €	30,43 €	16,90 €
Ø 160	28,74 €	18,59 €	12,74 €	10,14 €	27,05 €	33,81 €	17,75 €
Ø 180	31,27 €	20,28 €	13,90 €	10,14 €	30,43 €	38,88 €	17,75 €
Ø 200	34,65 €	20,28 €	15,21 €	11,94 €	33,81 €	43,95 €	17,75 €

UPOZORNENIE

Ďalšie príslušenstvo a doplnkové diely nájdete pri systéme EW-FU.

KEĎ POTREBUJETE KOMÍN S MIMORIADNOU
KORÓZNOU ODOLNOSŤOU, VTEDY JE RIEŠENÍM:

EW-SILVER

jednoplášťový komínový systém pre mnohostranné použitie

- kyselinovzdorný
- vysoká odolnosť voči korózii
- odolný voči vyhoreniu
- vhodný pre suchú aj vlhkú prevádzku



Olej



Plyn

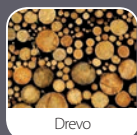

Drevo

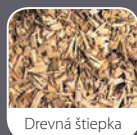

Drevná štiepka



Drevené pelety

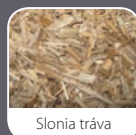

Slonia tráva

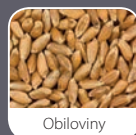

Obiloviny

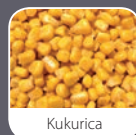

Kukurica

K dispozícii aj dvojplášťový systém DW-SILVER na str. 111. V prípade záujmu o tento systém kontaktujte našich obchodných zástupcov. Viac na www.kominy-inspire.sk



POPIS

Jednovrstvový kyselinovzdorný komín z ušľachtilej ocele (systém odvodu spalín) pre zmenšenie prierezu komínov pri modifikácii pre moderné krby (olej, plyn, štiepky, štiepiny a drevených peliet podľa DIN 51731, ako pre suchú, tak aj pre vlhkú prevádzku)

MATERIÁL

1.4539 (904L)

POVRCH

Matný

HRÚBK A MATERIÁLU

0,6 mm

VNÚTOR NÝ PRIEMER

100 - 300 mm
Ďalšie na dopyt

IZOLÁCIA

Voliteľne riešené izolačnou vrstvou

SPÔSOB SPÁJANIA

Zásuvné spojenie drážka / hrdlo

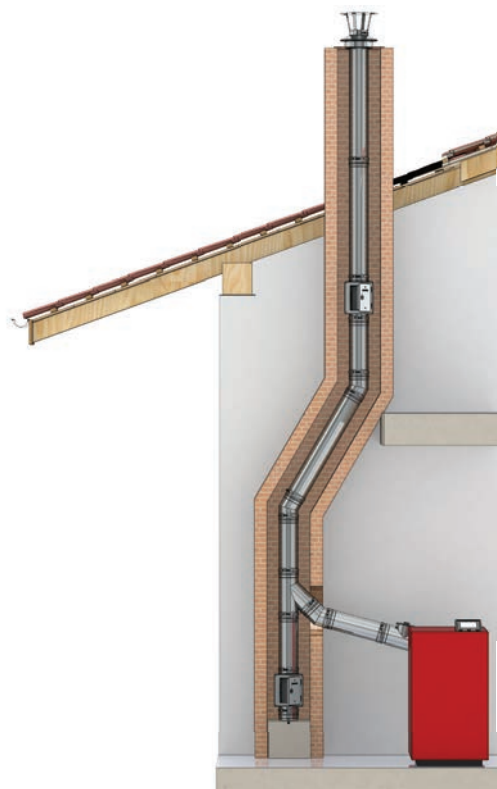

VLASTNOSTI SYSTÉMU



VLASTNOSTI

- ✓ Odolný voči vyhoreniu sadzí a odolný voči vlhkosti
- ✓ Rýchla montáž a jednoduché vedenie v šikminách vďaka ľahkým komponentom
- ✓ Voliteľné upevnenie pomocou svoriek
- ✓ Voliteľne k dispozícii ako oválna rúra, ideálna pre úzke a viac ťahové systémy
- ✓ Veľká rozmanitosť systému a rozsiahle príslušenstvo

OBLASTI POUŽITIA

- ✓ Štandardné krby na olej, plyn, tuhá paliva (prírodné drevo, pelety, štiepka)

CE-ČÍSLO CERTIFIKÁTU

Z - 7. 1 - 3374

CE-KLASIFIKÁCIA PODĽA DIN EN 18160 - 1

T400 - N1 - W21) - G50 - L00
T600 - N1 - W21) - G100 - L00

- ¹⁾ > pre drevené pelety vyrobené z prírodného dreva
> na štiepky z prírodného dreva
> na prírodné palivové drevo
> pre plyn a vykurovací olej EL

**V prípade záujmu o tento systém kontaktujte našich obchodných zástupcov.
Viac na www.kominy-inspire.sk**





DW

DVOJPLÁŠŤOVÉ KOMÍNOVÉ SYSTÉMY

DW

POPIS	48
PRÍPLATKY ZA INÉ VYHOTOVENIA	48
TECHNICKÁ TABUĽKA	49

DW - FU Dvojplášťový nerezový komínový systém, 32,5 mm izolácia Popis systému a cenník komponentov	50
--	-----------

DW - AL Doplnkové diely pre pretlak k systému DW-FU Popis systému a cenník komponentov	63
--	-----------

DW - FU 50 Dvojplášťový nerezový komínový systém, 50 mm izolácia Popis systému a cenník komponentov	65
---	-----------

DW - ETN Dvojplášťový nerezový komínový systém pre všetky regulované ohniská v podtlakovej prevádzke, pri suchom alebo vlhkom spôsobe prevádzkovania, 25 mm izolácia Popis systému a cenník komponentov	78
---	-----------

DW - ETN AL Doplnkové diely pre pretlak k systému DW-ECO 2.0 Popis systému a cenník komponentov	88
---	-----------

DW - VISION Dizajnový komín. Dvojplášťový nerezový komínový systém s hladkým spojom bez objímok Popis systému a cenník komponentov	90
---	-----------

DW - KL Dvojplášťový nerezový tlakotesný systém odvodu spalín s kónicky tesniacim spôsobom spájania Popis systému a cenník komponentov	96
---	-----------

DW - KH Spojovacie vedenie horizontálne pre systém DW - KL Cenník komponentov	104
---	------------

DW-MAMMUT Dvojplášťový nerezový komínový systém z nehrdzavejúcej oceli s vnútornou rúrou z keramiky odolnou voči konden- zátu, ideálny pre tuhé palivá vo vlhkej prevádzke Popis systému a cenník komponentov	106
---	------------

DW-SILVER Dvojplášťový kyselinovzdorný komín z ušľachtilej ocele. Popis systému	111
---	------------

POPIS DVOJPLÁŠŤOVÝCH SYSTÉMOV

Naše dvojplášťové komínové systémy z nerezového materiálu sú vybavené kvalitným izolačným materiálom a sú inštalované predovšetkým ako externé komínové systémy. Vďaka rôznym dizajnovým prevedeniam, čo sa týka materiálu a farebných možností, predstavujú skutočnú pastvu pre oči a optické zhodnotenie budov. Sortiment zahŕňa systémové riešenia pre každý zdroj spalín a účel použitia aký vás napadne, na základe čoho vám radi ponúkneme aj rôzne špeciálne prevedenia.

DVOJPLÁŠŤOVÉ KOMÍNOVÉ SYSTÉMY JEREMIAS SA VYZNAČUJÚ:

- ✓ CE-certifikácia
- ✓ Jednoduchá montáž prostredníctvom pasujúcich prvkov a zásuvných spojov
- ✓ Bez nutnosti zvárania na stavbe
- ✓ Kvalitná izolácia na zabránenie tepelného mosta medzi vnútorným a vonkajším plášťom
- ✓ Nerez: zvárané WIG v ochranej atmosfére s pasiváciou pozdĺžnych zvarov pre čo najlepšiu ochranu voči korózii
- ✓ Tesné voči kondenzátu a úniku spalín
- ✓ Použitie kvalitných tesniacich materiálov pre vysokú životnosť
- ✓ Na dopyt sú k dispozícii mnohé ďalšie priemery, rôzne druhy materiálov a rôzne prevedenia

PRÍPLATKY ZA INÉ VYHOTOVENIA

MATERIÁL

- 1.4539 odolný voči kyseline do 400°C Cena na vyžiadanie
- 1.4828 žiaruvzdorný do 1000°C Cena na vyžiadanie
- Ďalšie prevedenia na vyžiadanie

VONKAJŠIA RÚRA

- Meď Cena na vyžiadanie
- Povrch brúsený +15%
- Povrch matný +15%
- Povrch lakovaný +25% (sprej je súčasťou dodávky)

HRÚBKA MATERIÁLU

- Vnútoraná rúra 0,8 mm +12%
- Vnútoraná rúra 1,0 mm +18%
- Vnútoraná rúra 1,25 mm na vyžiadanie
- Vnútoraná rúra 1,50 mm na vyžiadanie



Matný



Brúsený



Lesklý

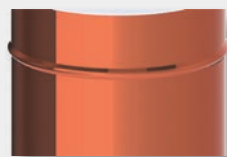

Meď



RAL lakovanie

TECHNICKÁ TABUĽKA

	Olej	Plyn	PP	Prev. teplota	Materiál	Hrúbka materiálu	WIG	Podtlak / Pretlak	Certifikát	Klasifikácia
DW - FU DW - FU50	✓	✓	✓	≤ 400 °C ≤ 600 °C	vnútri: 1.4571/ 1,4404 vonka: 1.4301	vnútri: 0,6 mm vonka: 0,6 mm	✓	Podtlak	0036 CPD 9174 001	T400 - N1 - D - V3 - L50060 - Gxx T400 - N1 - W - V2 - L50060 - Oxx T600 - N1 - D - V3 - L50060 - Gxx T600 - N1 - W - V2 - L50060 - Oxx
DW - FU Spojovacie vedenie	✓	✓	✓	≤ 450 °C ≤ 600 °C	vnútri: 1.4571/1,4404 vonka: 1.4301	vnútri: 0,6 mm vonka: 0,6 mm	✓	Podtlak	0036 CPD 9174 047	T450 - N1 - W - V2 - L50060 - O50M T600 - N1 - D - V3 - L50060 - G100M T600 - N1 - W - V2 - L50060 - O100M
DW - AL	✓	✓	✗	≤ 200 °C	vnútri: 1.4571/ 1,4404 vonka: 1.4301	vnútri: 0,6 mm vonka: 0,6 mm	✓	Pretlak 200 Pa	0036 CPD 9174 003	T200 - N1 - W - V2 - L50060 - O00 T200 - P1 - W - V2 - L50060 - O00
DW - AL Spojovacie vedenie	✓	✓	✗	≤ 200 °C	vnútri: 1.4571/ 1,4404 vonka: 1.4301	vnútri: 0,6 mm vonka: 0,6 mm	✓	Pretlak 200 Pa	0036 CPD 9174 050	T200 - P1 - W - V2 - L50060 - O00M T200 - N1 - W - V2 - L50060 - O00M
DW - KL	✓	✓	✓	≤ 200 °C ≤ 400 °C ≤ 600 °C	vnútri: 1.4571/ 1,4404 vonka: 1.4301	vnútri: 0,6 mm vonka: 0,6 mm	✓	Pretlak 5000 Pa	0036 CPD 9174 002	T200 - P1 - W - V2 - L50060 - O00 T200 - H1 - W - V2 - L50060 - Oxx T400 - N1 - D - V3 - L50060 - Gxx T400 - N1 - W - V2 - L50060 - Oxx T400 - P1 - W - V2 - L50060 - Oxx T450 - H1 - W - V2 - L50060 - Oxx T600 - N1 - D - V3 - L50060 - Gxx T600 - H1 - W - V2 - L50060 - Gxx
DW - KL Spojovacie vedenie	✓	✓	✓	≤ 200 °C ≤ 400 °C ≤ 600 °C	vnútri: 1.4571/ 1,4404 vonka: 1.4301	vnútri: 0,6 mm vonka: 0,6 mm	✓	Pretlak 5000 Pa	0036 CPD 9174 041	T200 - P1 - W - V2 - L50060 - O00M T200 - H1 - W - V2 - L50060 - O20M T450 - H1 - W - V2 - L50060 - O50M T600 - N1 - D - V3 - L50060 - G100M T600 - H1 - W - V2 - L50060 - G100M
DW - ETN	✓	✓	✓	≤ 400 °C ≤ 600 °C	vnútri: L 99 vonka: 1.4301	vnútri: 0,5 mm vonka: 0,5 mm	✓	Podtlak	0036 CPD 9174 015	T400 - N1 - W - V2 - L99050 - Oxx T600 - N1 - W - V2 - L99050 - Oxx T600 - N1 - D - V2 - L99050 - Gxx
DW - ETN Spojovacie vedenie	✓	✓	✓	≤ 400 °C ≤ 600 °C	vnútri: L 99 vonka: 1.4301	vnútri: 0,5 mm vonka: 0,5 mm	✓	Podtlak	0036 CPD 9174 054	T450 - N1 - W - V2 - L99050 - O50M T600 - N1 - D - V2 - L99050 - G100M T600 - N1 - W - V2 - L99050 - O100M
DW - ETN - AL	✓	✓	✗	≤ 200 °C	vnútri: 1,4404/ L99 vonka: 1.4301	vnútri: 0,5 mm vonka: 0,5 mm	✓	Pretlak 200 Pa	0036 CPD 9174 046	T200 - P1 - W - V2 - L99050 - O00 T200 - N1 - W - V2 - L99050 - O00
DW - ETN - AL Spojovacie vedenie	✓	✓	✗	≤ 200 °C	vnútri: 1,4404/ L99 vonka: 1.4301	vnútri: 0,5 mm vonka: 0,5 mm	✓	Pretlak 200 Pa	0036 CPD 9174 053	T200 - P1 - W - V2 - L99050 - O00M T200 - N1 - W - V2 - L99050 - O00M
DW - VISION	✓	✓	✓	≤ 400 °C ≤ 450 °C ≤ 600 °C	vnútri: 1.4571/ 1,4404 vonka: 1.4301	vnútri: 0,6 mm vonka: 0,6 mm	✓	Podtlak	0036 CPR 9174 009	T600 - N1 - D - V3 - L50050 - G50 T400 - N1 - W - V2 - L50050 - O20 T450 - N1 - W - V2 - L50050 - O50
DW - VISION Spojovacie vedenie	✓	✓	✓	≤ 450 °C	vnútri: 1.4571/ 1,4404 vonka: 1.4301	vnútri: 0,6 mm vonka: 0,6 mm	✓	Podtlak	0036 CPD 9174 048	T450 - N1 - D - V3 - L50050 - G100M T450 - N1 - W - V2 - L50050 - O50M
DW - MAMMUT	✓	✓	✓	≤ 400 °C	vnútri: keramika vonka: 1.4301	vnútri: 8,0 mm vonka: 0,6 mm	✓	N1	0036 CPD 9174 039 0036 CPD 9174 040	T400 - N1 - D3 - G50 T400 - N1 - W2 - O20
									Z-7.1-3351	T400 - N1 - W3 - G50 - L00 (nur in Deutschland W3G)
DW - SILVER	✓	✓	✓	≤ 400 °C ≤ 600 °C	vnútri: 1.4539 vonka: 1.4301	vnútri: 0,6 mm vonka: 0,6 mm	✓	N1	Z - 7.1 - 3375	T600 - N1 - W2 ¹⁾ - G50 - L00

xx Z dôvodu zmien produktoých noriem sa zmenili odstupy od horľavých materiálov. Poukazujeme preto na naše vyhlásenia o parametroch, ktoré sú k dispozícii na stiahnutie na našej webovej stránke.

POZNÁMKA 1):

- pre drevené pelety vyrobené z prírodného dreva
- na štiepky z prírodného dreva
- na prírodné palivové drevo
- pre plynový a vykurovací olej EL



POPIS

Klasický dvojplášťový systém odvodu spalín z nerezového materiálu

MATERIÁL

Vnútorňy: 1.4571 (316Ti)/1.4404 (316L)

Vonkajší: 1.4301 (304)

Ďalšie na dopyt

POVRCH

Vysoký lesk

Voliteľne: matný, lakovaný, brúsený, meď

HRÚBK A MATERIÁLU

Vnútorňý / Vonkajší je 0,6 mm

Ďalšie na dopyt

VNÚTORŇÝ PRIEMER

80 - 600 mm, ďalšie na dopyt

IZOLÁCIA

Minerálna izolácia s 32,5 mm hrúbkou, obj.hm. 120 kg/m³

SPÔSOB SPÁJANIA

Zásuvný spoj hrdlo/lem s objímkou

OBJÍMKA

Súčasť dodávky

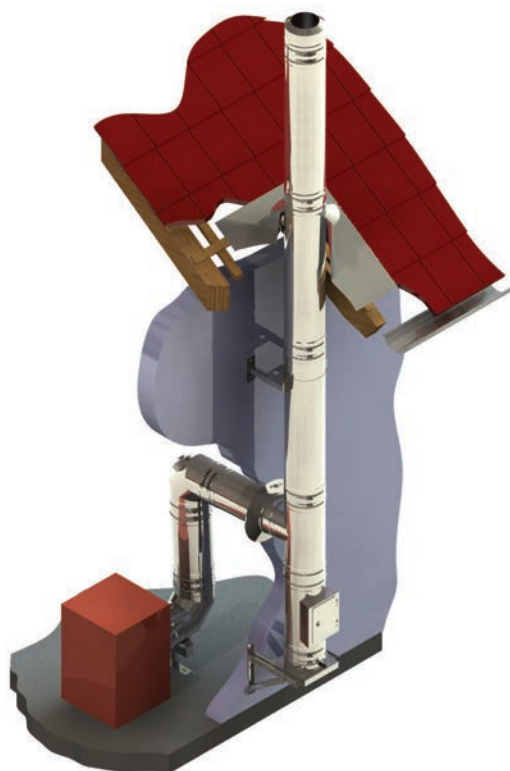

VLASTNOSTI SYSTÉMU



VLASTNOSTI

- ✓ Mnohostranne použiteľný systém odvodu spalín
- ✓ Vysoká pružnosť pre realizáciu aj náročných stavebných situácií
- ✓ Žiaruvzdorný alebo odolný voči vlhkosti

OBLASTI POUŽITIA

- ✓ Regulované ohniská pre olej, plyn, pevné palivá (prírodné drevo, koks, rašelina, uhlie)

„DWAL08“ AUF SEITE 64DW - FU

CE-ČÍSLO CERTIFIKÁTU

0036 CPD 9174 001

CE-KLASIFIKÁCIA PODĽA DIN EN 1856 - 1

T400 - N1 - D - V3 - L50060 - Gxx

T400 - N1 - W - V2 - L50060 - Oxx

T600 - N1 - D - V3 - L50060 - Gxx

T600 - N1 - W - V2 - L50060 - Oxx

xx = Odstupy od horľavých materiálov sú závislé na Ø, viď vyhlásenie o parametroch

DW - FU SPOJOVACIE VEDENIE

CE-ČÍSLO CERTIFIKÁTU

0036 CPD 9174 047

CE-KLASIFIKÁCIA PODĽA DIN EN 1856-2

T450 - N1 - W - V2 - L50060 - O50M

T600 - N1 - D - V3 - L50060 - G100M

T600 - N1 - W - V2 - L50060 - O100M



SPODNÁ KONZOLA / MEDZIVZPERA

Plechová konzola nastaviteľná od 50 - 150 mm

Plechová konzola nastaviteľná od 150 - 250 mm

Plechová konzola nastaviteľná od 250 - 360 mm

Stenová podpera a priečny nosník typ I 350mm

Stenová podpera a priečny nosník typ II 500mm

Stenová podpera a priečny nosník typ III 750mm

Stenová podpera a priečny nosník typ IV 1030mm



DW01



DW02



DW49



DW391



DW392



DW393



DW407

Ø 80	32,64 €	43,52 €	57,75 €				
Ø 100	32,64 €	44,36 €	58,59 €				
Ø 115	32,64 €	44,36 €	58,59 €				
Ø 130	33,48 €	50,22 €	66,12 €				
Ø 150	36,83 €	61,94 €	82,86 €				
Ø 160	46,03 €	67,80 €	89,56 €				
Ø 180	49,38 €	74,49 €	98,76 €				
Ø 200	55,24 €	81,15 €	116,97 €	46,90 €	53,37 €	66,31 €	109,98 €
Ø 225	55,68 €	81,30 €	124,26 €				
Ø 250	61,36 €	81,42 €	131,58 €				
Ø 300	72,56 €	88,74 €	146,16 €				
Ø 350	83,76 €	91,38 €	155,19 €				
Ø 400	94,80 €	108,61 €	213,15 €				
Ø 450	109,80 €	138,28 €	226,80 €				
Ø 500	141,09 €	143,96 €	234,00 €				
Ø 600	171,63 €	183,90 €	303,87 €				

Prepočet maximálneho odstupe od steny pre stenovú podperu a priečny nosník systému DW - FU

Celková dĺžka stenovej podpery 350 mm

Celková dĺžka stenovej podpery 500 mm

Celková dĺžka stenovej podpery 750 mm

Celková dĺžka stenovej podpery 1030 mm

Stavebná dĺžka (napr. 350 mm typ I) - 15 mm - (Ø vnút. + 50 mm) = Max. odstup od steny

DW391		DW392		DW393		DW407	
Vnúťorná rúra Ø	Max. odstup od steny v mm	Vnúťorná rúra Ø	Max. odstup od steny v mm	Vnúťorná rúra Ø	Max. odstup od steny v mm	Vnúťorná rúra Ø	Max. odstup od steny v mm
Ø 80	190	Ø 80	340	Ø 80	590	Ø 80	870
Ø 100	170	Ø 100	320	Ø 100	570	Ø 100	850
Ø 130	140	Ø 130	290	Ø 130	540	Ø 130	820
Ø 150	120	Ø 150	270	Ø 150	520	Ø 150	800
Ø 160	125	Ø 160	275	Ø 160	525	Ø 160	805
Ø 180	90	Ø 180	240	Ø 180	490	Ø 180	770
Ø 200	70	Ø 200	220	Ø 200	470	Ø 200	750
Ø 225	45	Ø 225	195	Ø 225	445	Ø 225	725
		Ø 250	170	Ø 250	420	Ø 250	700
		Ø 300	120	Ø 300	370	Ø 300	650
		Ø 350	70	Ø 350	320	Ø 350	600
				Ø 400	270	Ø 400	550
				Ø 450	220	Ø 450	500
				Ø 500	170	Ø 500	450
				Ø 600	85	Ø 600	365

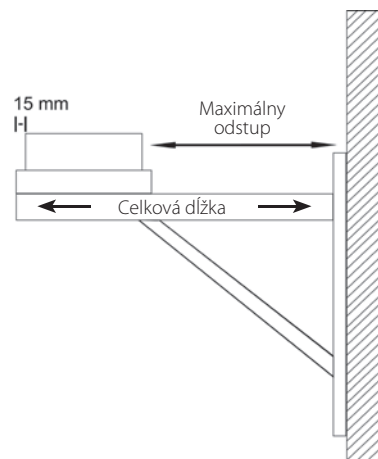



ZÁKLADOVÁ DOSKA / PODSTAVEC KOMÍNA

Teleskopická vzpera 60 - 615 mm s teleskopickou hlavou a odtokom kondenzátu do strany



DW03

Teleskopická vzpera 60 - 1115 mm s teleskopickou hlavou a odtokom kondenzátu do strany



DW04

Základová doska s odtokom kondenzátu smerom dole



DW05

Základová doska s odtokom kondenzátu do strany



DW06

Základová doska pre medzivzperu



DW07

Základová doska pre komínové navýšenie (s okrúhlym ústím, L = 250 mm)



DW08

Základová doska pre montáž na podstavec s odtokom kondenzátu do strany



DW66

	DW03	DW04	DW05	DW06	DW07	DW08	DW66
Ø 80	104,62 €	136,43 €	37,81 €	45,20 €	39,34 €	41,01 €	46,03 €
Ø 100	106,30 €	137,27 €	38,65 €	46,87 €	41,01 €	41,85 €	46,87 €
Ø 115	108,81 €	137,27 €	38,65 €	47,71 €	41,85 €	42,69 €	47,71 €
Ø 130	109,65 €	139,78 €	42,01 €	53,57 €	47,71 €	48,55 €	52,73 €
Ø 150	112,16 €	141,45 €	43,69 €	61,10 €	53,57 €	55,24 €	59,43 €
Ø 160	120,53 €	144,80 €	46,21 €	66,96 €	59,43 €	60,26 €	65,29 €
Ø 180	127,22 €	148,98 €	51,25 €	71,98 €	62,77 €	64,45 €	69,47 €
Ø 200	136,43 €	153,17 €	53,77 €	75,33 €	65,29 €	67,80 €	73,65 €
Ø 225	137,27 €	154,01 €	56,29 €	86,21 €	73,65 €	77,84 €	82,86 €
Ø 250	137,27 €	154,01 €	58,82 €	96,25 €	85,37 €	87,05 €	92,07 €
Ø 300	221,80 €	219,29 €	63,86 €	106,30 €	91,23 €	95,42 €	102,11 €
Ø 350	223,48 €	219,29 €	110,91 €	128,06 €	107,97 €	115,50 €	118,85 €
Ø 400	229,33 €	225,99 €	138,64 €	191,67 €	159,03 €	172,42 €	177,44 €
Ø 450	236,87 €	233,52 €	173,93 €	205,06 €	184,97 €	184,97 €	195,02 €
Ø 500	244,40 €	297,97 €	197,45 €	233,52 €	210,08 €	210,08 €	224,31 €
Ø 600	289,60 €	302,99 €	240,30 €	270,35 €	243,56 €	243,56 €	270,35 €

ZÁKLADOVÁ DOSKA / PODSTAVEC KOMÍNA

Základová doska okrúhla s odtokom kondenzátu dole a držiak nastaviteľný do 200 mm od steny. (stavebná výška maximálne 8 m)



DW384

Základová doska bez odtoku kondenzátu



DW09

Príplatok pre 1/2" hrdlo s uzatváracou maticou



FU125

Zátka pre odtok kondenzátu 1/2" (do 200° C)



750ADK1/2"

	DW384	DW09	FU125	750ADK1/2"
Ø 80	57,75 €	28,57 €		
Ø 100	61,10 €	29,41 €		
Ø 115	61,94 €	29,41 €		
Ø 130	65,29 €	31,93 €		
Ø 150	69,47 €	33,61 €		
Ø 160	80,35 €	35,29 €		
Ø 180	87,88 €	36,97 €		
Ø 200	94,58 €	37,81 €		
Ø 225		38,65 €	11,58 €	1,58 €
Ø 250		38,65 €		
Ø 300		40,33 €		
Ø 350		47,05 €		
Ø 400		77,30 €		
Ø 450		105,03 €		
Ø 500		123,51 €		
Ø 600		128,55 €		



ČISTIACI PRVOK

Čistiaci prvok

Čistiaci prvok s integrovanou základovou doskou a odtokom kondenzátu smerom dole

Priplatok za integrovaný regulátor tahu pre DW10

Čistiaci prvok Dizajn Plus (len pre vnútorné použitie)

Čistiaci prvok Dizajn Plus pre pevné palivá (vonkajšie použitie)

Čistiaci prvok Dizajn Plus s integrovanou základovou doskou a odtokom kondenzátu smerom dole (len pre vnútorné použitie)

Čistiaci prvok s integrovanou základovou doskou a odtokom kondenzátu smerom dole pre pevné palivá (vonkajšie použitie)



DW10



DW383



ZUTE004D02.336



DW381



DW381A



DW382



DW382A

	DW10	DW383	ZUTE004D02.336	DW381	DW381A	DW382	DW382A
Ø 80	133,92 €	154,01 €	51,89 €	114,67 €	114,93 €	137,27 €	137,60 €
Ø 100	134,76 €	155,68 €		114,67 €	114,93 €	138,94 €	139,27 €
Ø 115	134,76 €	156,52 €		114,67 €	114,93 €	138,94 €	139,27 €
Ø 130	142,29 €	164,89 €		120,53 €	120,80 €	146,47 €	146,85 €
Ø 150	149,82 €	173,26 €		127,22 €	127,53 €	154,01 €	154,36 €
Ø 160	152,33 €	178,28 €		129,73 €	130,05 €	159,03 €	159,41 €
Ø 180	155,68 €	186,65 €		132,24 €	132,58 €	165,72 €	166,10 €
Ø 200	163,21 €	195,02 €		138,94 €	139,27 €	173,26 €	173,71 €
Ø 225	169,91 €	202,55 €		144,80 €	145,14 €	180,79 €	181,25 €
Ø 250	176,60 €	211,76 €		149,82 €	150,16 €	188,32 €	188,80 €
Ø 300	188,32 €	225,99 €		160,70 €	161,08 €	200,88 €	201,36 €
Ø 350	211,76 €	289,60 €		179,95 €	180,40 €	257,79 €	258,40 €
Ø 400	298,80 €	378,32 €	254,44 €	255,02 €	336,47 €	337,28 €	
Ø 450	310,52 €	396,73 €	263,65 €	264,30 €	353,21 €	354,05 €	
Ø 500	335,63 €	427,70 €	285,41 €	286,08 €	379,99 €	380,91 €	
Ø 600	354,05 €	452,81 €	301,32 €	302,03 €	402,59 €	403,54 €	

T-NAPOJENIE

T-Kus 87° s okapničkou

T-Kus 90° s okapničkou

T-Kus 87° s čistiacim otvorom oproti (rovnaká výška)

T-Kus 90° s čistiacim otvorom oproti (rovnaká výška)

T-Kus 45° s okapničkou



DW11



DW317



* DW421



* DW309



DW12

UPOZORNENIE

* Použitie po odsúhlasení s príslušným kominárom - revíznym technikom.

	DW11	DW317	* DW421	* DW309	DW12
Ø 80	97,93 €	97,93 €	191,67 €	191,67 €	126,40 €
Ø 100	98,76 €	98,76 €	192,51 €	192,51 €	127,13 €
Ø 115	99,60 €	99,60 €	193,34 €	193,34 €	127,85 €
Ø 130	102,11 €	102,11 €	195,86 €	195,86 €	137,13 €
Ø 150	119,69 €	119,69 €	213,43 €	213,43 €	147,12 €
Ø 160	123,87 €	123,87 €	217,62 €	217,62 €	152,13 €
Ø 180	130,57 €	130,57 €	224,31 €	224,31 €	157,84 €
Ø 200	162,38 €	162,38 €	279,55 €	279,55 €	208,55 €
Ø 225	182,46 €	182,46 €	299,64 €	299,64 €	232,83 €
Ø 250	205,06 €	205,06 €	322,24 €	322,24 €	258,54 €
Ø 300	247,75 €	247,75 €	364,93 €	364,93 €	294,96 €
Ø 350	279,55 €	279,55 €	396,73 €	396,73 €	338,53 €
Ø 400	368,27 €	368,27 €	485,45 €	485,45 €	472,79 €
Ø 450	393,38 €	393,38 €	510,56 €	510,56 €	599,08 €
Ø 500	436,91 €	436,91 €	554,09 €	554,09 €	662,10 €
Ø 600	482,94 €	482,94 €	600,12 €	600,12 €	736,04 €



PREDĽŽENIE

Predĺženie
1000 mm

Predĺženie
500 mm

Predĺženie
250 mm

Predĺženie 500 mm
s integrovanou
dvojitou zderou
možné skrátiť
pre Ferro-Lux

Predĺženie
1000 mm
s integrovanou
dvojitou zderou
možné skrátiť pre
Ferro-Lux

Predĺženie
s revíznym
otvorom (Viečko
pre olej a plyn)

Predĺženie
s revíznym
otvorom (s
vnútorným
a vonkajším
viečkom)



DW13



DW14



DW15

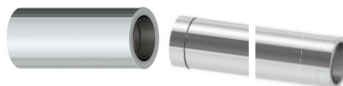

DW261

DW262



DW294



CHFUDW68

	DW13	DW14	DW15	DW261	DW262	DW294	CHFUDW68
Ø 80	71,98 €	38,50 €	28,46 €	63,61 €	116,48 €	92,91 €	117,93 €
Ø 100	71,98 €	38,50 €	28,46 €	63,61 €	117,11 €	92,91 €	119,10 €
Ø 115	72,82 €	38,50 €	29,29 €	64,45 €	119,04 €	92,91 €	119,10 €
Ø 130	77,00 €	42,69 €	30,97 €	68,63 €	127,15 €	102,11 €	121,78 €
Ø 150	88,72 €	48,55 €	34,32 €	75,33 €	140,25 €	109,65 €	129,45 €
Ø 160	94,58 €	51,89 €	35,99 €	78,68 €	146,78 €	112,99 €	134,44 €
Ø 180	99,60 €	56,92 €	38,50 €	83,70 €	156,44 €	117,18 €	137,41 €
Ø 200	112,16 €	61,10 €	44,36 €	88,72 €	166,29 €	120,53 €	146,97 €
Ø 225	131,41 €	69,47 €	51,06 €	98,76 €	186,43 €	128,06 €	155,78 €
Ø 250	148,98 €	78,68 €	56,92 €	107,97 €	204,90 €	135,59 €	163,20 €
Ø 300	182,46 €	102,95 €	78,68 €	133,92 €	254,74 €	155,68 €	183,87 €
Ø 350	250,26 €	134,76 €	91,23 €	173,39 €	302,21 €	184,97 €	
Ø 400	283,74 €	188,32 €	149,82 €	198,99 €	347,99 €	202,55 €	
Ø 450	297,13 €	205,90 €	159,03 €	224,59 €	394,26 €	233,52 €	
Ø 500	329,77 €	214,27 €	169,91 €	250,19 €	440,66 €	265,33 €	
Ø 600	378,32 €	243,56 €	191,67 €	313,83 €	555,98 €	298,80 €	

KOLENO

Koleno s čistiacim
otvorom 87°
s viečkom pre olej
a plyn do 250 °C

Koleno s čistiacim
otvorom 87°
s viečkom pre
pevné palivá

Koleno s čistiacim
otvorom 90°
s izolovaným
viečkom pre olej
a plyn

Koleno s čistiacim
otvorom 90°
s izolovaným
viečkom pre pevné
palivá

Revízne koleno 90°
s „Dizajn“ viečkom
pre pevné palivá



DW67



DW67G



DW19



DW19G



DW1228

	DW67	DW67G	DW19	DW19G	DW1228
Ø 80	150,66 €	158,19 €	150,66 €	158,19 €	158,56 €
Ø 100	151,49 €	159,07 €	151,49 €	159,07 €	159,47 €
Ø 115	151,49 €	159,07 €	151,49 €	159,07 €	159,47 €
Ø 130	154,84 €	161,61 €	154,84 €	161,61 €	162,98 €
Ø 150	158,19 €	164,08 €	158,19 €	164,08 €	166,48 €
Ø 160	162,38 €	168,36 €	162,38 €	168,36 €	170,90 €
Ø 180	166,56 €	172,44 €	166,56 €	172,44 €	175,29 €
Ø 200	181,63 €	188,41 €	181,63 €	188,41 €	191,13 €
Ø 225	182,46 €	191,58 €	182,46 €	191,58 €	192,05 €
Ø 250	184,97 €	194,22 €	184,97 €	194,22 €	194,70 €
Ø 300	187,49 €	196,86 €	187,49 €	196,86 €	197,32 €
Ø 350	236,87 €	248,72 €	236,87 €	248,72 €	249,31 €
Ø 400	281,23 €	288,01 €	281,23 €	288,01 €	296,00 €
Ø 450	290,43 €	299,15 €	290,43 €	299,15 €	305,69 €
Ø 500	351,53 €	362,08 €	351,53 €	362,08 €	369,99 €
Ø 600	463,69 €	477,61 €	463,69 €	477,61 €	488,04 €



KOLENO

Koleno 15° pevné Koleno 30° pevné Koleno 45° pevné Koleno 60° pevné Koleno 87° pevné Koleno 90° pevné



DW16



DW17



DW18



DW84



DW64



DW60

	DW16	DW17	DW18	DW84	DW64	DW60
Ø 80	36,83 €	38,50 €	41,85 €	63,61 €	87,05 €	87,05 €
Ø 100	36,83 €	39,34 €	41,85 €	64,45 €	87,05 €	87,05 €
Ø 115	37,66 €	40,18 €	42,69 €	64,45 €	87,05 €	87,05 €
Ø 130	39,34 €	41,85 €	44,36 €	67,80 €	90,39 €	90,39 €
Ø 150	43,52 €	46,03 €	46,03 €	70,31 €	93,74 €	93,74 €
Ø 160	46,03 €	48,55 €	48,55 €	72,82 €	98,76 €	98,76 €
Ø 180	48,55 €	51,89 €	50,22 €	76,17 €	102,11 €	102,11 €
Ø 200	50,22 €	52,73 €	58,59 €	87,88 €	106,30 €	106,30 €
Ø 225	51,89 €	54,40 €	63,61 €	90,39 €	115,50 €	115,50 €
Ø 250	53,57 €	56,08 €	68,63 €	102,95 €	119,69 €	119,69 €
Ø 300	72,82 €	81,19 €	97,09 €	122,20 €	149,82 €	149,82 €
Ø 350	98,76 €	108,81 €	123,04 €	140,61 €	196,69 €	196,69 €
Ø 400	133,08 €	146,47 €	154,84 €	157,35 €	210,92 €	210,92 €
Ø 450	154,01 €	169,07 €	192,51 €	196,69 €	225,15 €	225,15 €
Ø 500	192,51 €	211,76 €	229,33 €	225,15 €	304,66 €	304,66 €
Ø 600	221,80 €	244,40 €	266,16 €	272,02 €	431,05 €	431,05 €

STENOVÝ DRŽIAK

Stenový a stropný odstupový držiak pevný, 50 mm

Stenový odstupový držiak nastaviteľný 50 - 150 mm

Stenový odstupový držiak nastaviteľný 150 - 250 mm

Stenový odstupový držiak nastaviteľný 250 - 360 mm

Stenový odstupový držiak pevný (hlava / stenový prvok), Odstup od steny od 360mm

Predĺženie jakel 30 x 30 mm pre DW20 L = 500 mm

Predĺženie jakel 30 x 30 mm pre DW20 L = 1000 mm



DW21



DW22



DW23



DW24



DW20



DW85



DW86

	DW21	DW22	DW23	DW24	DW20	DW85	DW86
Ø 80	19,25 €	33,48 €	48,55 €	56,08 €	35,99 €		
Ø 100	20,09 €	33,48 €	48,55 €	56,08 €	36,83 €		
Ø 115	20,93 €	33,48 €	48,55 €	56,08 €	37,66 €		
Ø 130	20,93 €	34,32 €	49,38 €	57,75 €	40,18 €		
Ø 150	21,76 €	34,32 €	50,22 €	57,75 €	40,18 €		
Ø 160	21,76 €	35,15 €	51,06 €	59,43 €	41,01 €		
Ø 180	21,76 €	35,99 €	51,89 €	59,43 €	41,01 €		
Ø 200	22,59 €	36,83 €	52,73 €	60,26 €	41,85 €		
Ø 225	24,27 €	38,50 €	53,57 €	61,94 €	43,52 €		
Ø 250	25,11 €	40,18 €	55,24 €	62,77 €	48,55 €		
Ø 300	32,64 €	46,87 €	61,94 €	70,31 €	56,92 €		
Ø 350	33,48 €	51,06 €	67,80 €	80,35 €	75,33 €		
Ø 400	35,99 €	59,43 €	82,86 €	102,95 €	118,85 €		
Ø 450	42,69 €	75,33 €	102,95 €	135,59 €	138,94 €		
Ø 500	52,73 €	82,02 €	117,18 €	149,82 €	144,80 €		
Ø 600	54,40 €	112,16 €	131,41 €	190,00 €	196,69 €		
						23,43 €	33,48 €



STENOVÝ DRŽIAK

Stenový odstupový držiak pevný, 50 mm

Stenový odstupový držiak 100 - 150 mm

Stenový odstupový držiak 150 - 250 mm

Stenový odstupový držiak 250 - 360 mm

Stenový držiak nastaviteľný 250 až 360 mm

Stenový držiak 50 až 150 mm Dizajn Plus

Stenový držiak 50 až 250 mm Dizajn Plus



DW45

DW46

DW47

DW48

DW389

DW386

DW387

Ø 80	44,07 €	66,95 €	80,87 €	84,54 €	71,14 €	33,48 €	48,55 €
Ø 100	44,07 €	66,96 €	80,87 €	84,54 €	72,82 €	33,48 €	48,55 €
Ø 115	44,07 €	78,68 €	80,87 €	84,54 €	73,65 €	33,48 €	48,55 €
Ø 130	44,07 €	78,68 €	83,70 €	84,54 €	79,51 €	34,32 €	49,38 €
Ø 150	44,36 €	85,37 €	84,54 €	84,54 €	85,37 €	34,32 €	50,22 €
Ø 160	45,21 €	87,05 €	86,21 €	86,21 €	91,23 €	35,15 €	51,06 €
Ø 180	46,40 €	87,88 €	87,88 €	96,25 €	102,11 €	35,99 €	51,89 €
Ø 200	51,10 €	84,54 €	85,37 €	102,11 €	113,83 €	36,83 €	52,73 €
Ø 225	51,89 €	95,42 €	97,09 €	114,67 €	125,55 €	38,50 €	55,22 €
Ø 250	54,40 €	100,44 €	103,79 €	122,20 €	133,92 €	40,18 €	55,24 €
Ø 300	61,10 €	107,13 €	111,32 €	128,90 €	141,45 €	48,23 €	61,94 €
Ø 350	71,14 €	111,32 €	117,18 €	132,24 €	144,80 €	51,06 €	
Ø 400	84,54 €	119,69 €	125,55 €	142,29 €	155,68 €		
Ø 450	107,13 €	132,24 €	139,78 €	161,54 €	176,60 €		
Ø 500	114,67 €	144,80 €	152,33 €	166,56 €	182,46 €		
Ø 600	125,55 €	167,40 €	174,09 €	212,59 €	233,52 €		

UKONČENIE KOMÍNA

Uzáver vedenia

Strieška

Strieška s lapačom iskiek

Strieška s uzáverom vedenia

Komínová hlavica so 4 lamelami a uzáverom vedenia DW32

Nadstavec komína vrátane uzáveru vedenia DW32

Hlavica komínová holandská s otočnou tabuľou

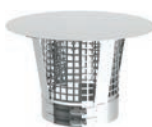

DW32

DW33

DW33A

DW1076

DW35B

JET

DW92H

Ø 80	32,64 €	24,27 €	58,36 €	56,38 €			
Ø 100	33,48 €	24,27 €	58,37 €	59,12 €	119,99 €		89,42 €
Ø 115	33,48 €	24,27 €	63,53 €	61,88 €	123,29 €		93,11 €
Ø 130	36,83 €	26,78 €	69,43 €	63,20 €	127,38 €	215,11 €	95,42 €
Ø 150	41,01 €	29,29 €	70,49 €	70,08 €	135,26 €	222,63 €	97,93 €
Ø 160	41,01 €	30,13 €	71,56 €	71,24 €	142,83 €	232,69 €	103,79 €
Ø 180	41,01 €	31,81 €	72,60 €	73,49 €	150,57 €	241,05 €	109,65 €
Ø 200	43,52 €	36,83 €	92,30 €	80,30 €	161,19 €	256,13 €	113,83 €
Ø 225	47,71 €	39,34 €	104,58 €	87,15 €	167,73 €	287,08 €	143,12 €
Ø 250	52,73 €	44,36 €	117,98 €	96,56 €	174,71 €	320,57 €	155,68 €
Ø 300	62,77 €	51,89 €	137,99 €	114,52 €	189,27 €	424,35 €	209,25 €
Ø 350	78,68 €	56,92 €	151,38 €	132,26 €	213,80 €	510,99 €	230,85 €
Ø 400	92,91 €	61,94 €	164,70 €	148,90 €	245,42 €	612,96 €	257,70 €
Ø 450	118,02 €	71,98 €	191,41 €	195,70 €	284,81 €	708,31 €	304,74 €
Ø 500	143,96 €	81,19 €	215,94 €	224,75 €			
Ø 600	220,13 €	97,93 €	260,40 €	394,55 €			



UKONČENIE KOMÍNA

Golier / stenová rozeta Golier „Špeciál“, odvetraný Golier s okrajom Strešná priechodka 5°- 15° s golierom -nerezová Strešná priechodka 16°- 25° s golierom -nerezová Strešná priechodka 26°- 35° s golierom -nerezová Strešná priechodka 36°- 45° s golierom -nerezová

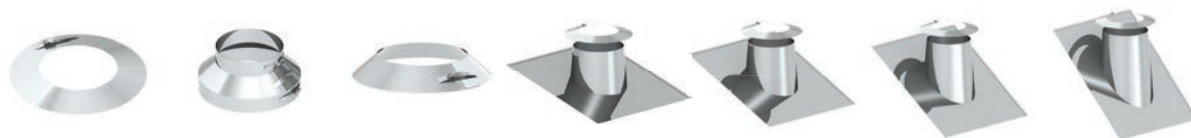

DW31 DW80HL DW307 DW81 DW82 DW39 DW83

Ø 80	8,37 €	57,23 €	13,39 €	66,96 €	78,68 €	89,56 €	101,28 €
Ø 100	9,21 €	62,79 €	14,23 €	83,70 €	93,74 €	102,95 €	112,16 €
Ø 115	9,21 €	62,79 €	14,23 €	83,70 €	93,74 €	102,95 €	112,16 €
Ø 130	9,21 €	67,36 €	15,07 €	87,05 €	97,09 €	108,81 €	119,69 €
Ø 150	10,04 €	72,00 €	15,90 €	96,25 €	107,13 €	117,18 €	128,06 €
Ø 160	10,88 €	73,83 €	16,74 €	102,11 €	111,32 €	121,36 €	131,41 €
Ø 180	10,88 €	77,50 €	18,41 €	107,97 €	116,34 €	126,39 €	136,43 €
Ø 200	11,72 €	82,14 €	18,41 €	125,55 €	129,73 €	134,76 €	139,78 €
Ø 225	11,72 €	85,83 €	19,25 €	137,27 €	140,61 €	143,96 €	147,31 €
Ø 250	12,55 €	89,55 €	19,25 €	145,64 €	148,98 €	152,33 €	156,52 €
Ø 300	16,74 €	109,82 €	27,62 €	157,35 €	161,54 €	164,89 €	169,07 €
Ø 350	23,44 €	131,03 €	36,83 €	210,92 €	220,13 €	230,17 €	241,05 €
Ø 400	30,97 €	158,71 €	49,38 €	378,32 €	385,85 €	391,71 €	398,41 €
Ø 450	33,48 €	183,65 €	53,57 €	421,00 €	427,70 €	433,56 €	440,26 €
Ø 500	36,83 €	201,17 €	58,59 €	477,08 €	501,36 €	524,79 €	549,06 €
Ø 600	56,92 €	222,42 €	91,23 €	545,72 €	559,11 €	572,50 €	585,89 €

UKONČENIE KOMÍNA

Plochá strešná priechodka kónická s golierom -nerezová Plochá strešná priechodka valcová s golierom -nerezová Strešná priechodka 5°-15° s oloveným okrajom a golierom Strešná priechodka 16°-25° s oloveným okrajom a golierom Strešná priechodka 26°-35° s oloveným okrajom a golierom Strešná priechodka 36°-45° s oloveným okrajom a golierom

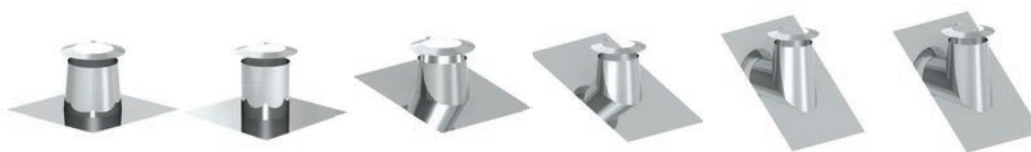

DW52 DW52ZY DW53 DW59 DW38 DW54

Ø 80	47,71 €	37,69 €	68,46 €	68,46 €	78,11 €	78,11 €
Ø 100	49,38 €	40,63 €	85,14 €	85,14 €	85,14 €	85,14 €
Ø 115	49,38 €	41,79 €	85,14 €	85,14 €	86,01 €	85,14 €
Ø 130	51,06 €	44,70 €	87,77 €	87,77 €	89,52 €	89,52 €
Ø 150	53,57 €	48,64 €	88,65 €	88,65 €	97,42 €	97,42 €
Ø 160	56,08 €	52,34 €	91,28 €	91,28 €	100,93 €	100,93 €
Ø 180	59,43 €	57,17 €	93,91 €	93,91 €	105,32 €	105,32 €
Ø 200	74,49 €	73,99 €	107,95 €	107,95 €	117,61 €	117,61 €
Ø 225	78,68 €	80,02 €	118,49 €	118,49 €	118,49 €	118,49 €
Ø 250	83,70 €	88,42 €	121,12 €	121,12 €	121,12 €	121,12 €
Ø 300	103,79 €	112,75 €	126,39 €	126,39 €	126,39 €	126,39 €
Ø 350	138,94 €	152,28 €	131,65 €	131,65 €	131,65 €	131,65 €
Ø 400	177,44 €	204,83 €	136,92 €	136,92 €	136,92 €	136,92 €
Ø 450	205,06 €	238,26 €	157,98 €	157,98 €	157,98 €	157,98 €
Ø 500	240,22 €	279,33 €	184,31 €	184,31 €	184,31 €	184,31 €
Ø 600	289,60 €	341,20 €	210,64 €	210,64 €	210,64 €	210,64 €



STROPNÝ UZÁVER

Stropný uzáver
jednodielny 0°

Stropný uzáver
jednodielny
1 - 65° *

Stropný uzáver
dvojdielny 0°

Stropný uzáver
dvojdielny
1 - 65° *

Stropný uzáver pre
zadné odvetranie,
jednodielny 0°

Stropný uzáver pre
zadné odvetranie,
jednodielny
1° - 65° *

Stropný uzáver pre
zadné odvetranie,
dvojdielny 0°



DW70



DW71



DW74



DW75



DW70HL



DW71HL



DW74HL

Ø 80	26,78 €	29,29 €	30,13 €	33,48 €	30,87 €	33,81 €	38,64 €
Ø 100	29,29 €	32,64 €	33,48 €	36,83 €	33,81 €	37,66 €	38,64 €
Ø 115	29,29 €	32,64 €	33,48 €	37,66 €	33,81 €	37,66 €	41,48 €
Ø 130	30,97 €	34,32 €	35,99 €	40,18 €	35,67 €	39,52 €	41,48 €
Ø 150	32,64 €	35,99 €	41,85 €	46,03 €	37,66 €	41,48 €	48,23 €
Ø 160	33,48 €	36,83 €	41,85 €	46,87 €	38,64 €	42,42 €	48,23 €
Ø 180	34,32 €	37,66 €	42,69 €	47,71 €	39,52 €	43,47 €	49,18 €
Ø 200	35,99 €	40,18 €	48,55 €	54,40 €	41,48 €	46,31 €	55,97 €
Ø 225	41,01 €	45,20 €	49,38 €	55,24 €	47,29 €	52,08 €	56,95 €
Ø 250	46,03 €	51,06 €	51,06 €	56,92 €	53,06 €	58,84 €	58,84 €
Ø 300	53,57 €	59,43 €	57,75 €	64,45 €	61,74 €	68,50 €	66,57 €
Ø 350	68,63 €	76,17 €	73,65 €	81,19 €	79,10 €	87,82 €	84,94 €
Ø 400	71,98 €	79,51 €	77,00 €	85,37 €	82,99 €	91,67 €	88,76 €
Ø 450	77,00 €	86,21 €	83,70 €	93,74 €	88,76 €	99,37 €	96,50 €
Ø 500	82,86 €	92,07 €	93,74 €	103,79 €	95,52 €	106,16 €	108,08 €
Ø 600	93,74 €	104,62 €	97,93 €	108,81 €	108,08 €	120,61 €	112,91 €

STROPNÝ UZÁVER

Stropný uzáver pre
zadné odvetranie,
dvojdielny
1° - 65° *

Stropný uzáver
dvojdielny
0° - 30°

Stropný uzáver
dvojdielny
31° - 45°



DW75SHL



DW99V



DW98V

Ø 80	38,64 €	23,44 €	29,29 €
Ø 100	42,42 €	26,78 €	32,64 €
Ø 115	43,47 €	26,78 €	32,64 €
Ø 130	46,31 €	28,46 €	34,32 €
Ø 150	53,06 €	30,13 €	35,99 €
Ø 160	54,04 €	30,97 €	36,83 €
Ø 180	54,99 €	31,81 €	37,66 €
Ø 200	62,72 €	34,32 €	40,18 €
Ø 225	63,67 €	39,34 €	45,20 €
Ø 250	65,63 €	44,36 €	51,06 €
Ø 300	74,31 €	53,57 €	59,43 €
Ø 350	93,63 €	69,47 €	76,17 €
Ø 400	98,42 €	73,65 €	79,51 €
Ø 450	108,08 €	79,51 €	86,21 €
Ø 500	119,60 €	86,21 €	92,07 €
Ø 600	125,44 €	98,99 €	105,93 €

PRIECHODKA

Napojovacie hrdlo s integrovanou dvojitou zderou



ZUWA.757

A Ø 100	56,37 €	A Ø 140	56,37 €
B Ø 80		B Ø 110	56,37 €
A Ø 120	57,87 €	A Ø 150	57,87 €
B Ø 80		B Ø 110	57,87 €
A Ø 130	57,87 €	A Ø 130	57,87 €
B Ø 80		B Ø 120	57,87 €
A Ø 150	60,12 €	A Ø 150	60,12 €
B Ø 80		B Ø 120	60,12 €
A Ø 120	57,87 €	A Ø 160	57,87 €
B Ø 100		B Ø 120	57,87 €
A Ø 130	57,87 €	A Ø 180	57,87 €
B Ø 100		B Ø 120	57,87 €
A Ø 150	60,12 €	A Ø 200	60,12 €
B Ø 100		B Ø 120	60,12 €
A Ø 130	59,38 €	A Ø 150	59,38 €
B Ø 110		Ø 130	59,38 €

* Presný sklon zadať pri objednávke.



PRIECHODKA

Priechodka
EW - DW

Priechodka
DW - EW s hrdlom

Priechodka
DW-FU / EW
hladký

Priechodka
DW-FU / EW-FU

Priechodka
EW - DW
s integrovanou
dvojitou zderou,
priamo

Priechodka
EW - DW
s integrovanou
dvojitou zderou,
šikmo

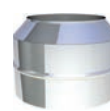
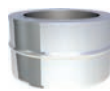
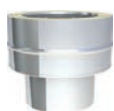

DW37

DW37M

DW37A

DW37AM

DW37GW

DW37SW

Ø 80	20,93 €	20,93 €	20,93 €	20,06 €	41,01 €	55,24 €
Ø 100	20,93 €	20,93 €	20,93 €	26,20 €	41,85 €	55,24 €
Ø 115	21,76 €	21,76 €	21,76 €	27,11 €	41,85 €	55,24 €
Ø 130	21,76 €	21,76 €	21,76 €	27,69 €	43,52 €	56,92 €
Ø 150	22,69 €	22,69 €	22,60 €	28,04 €	44,36 €	58,59 €
Ø 160	22,69 €	22,69 €	22,60 €	28,04 €	45,20 €	59,43 €
Ø 180	22,69 €	22,69 €	22,60 €	31,76 €	48,55 €	60,26 €
Ø 200	24,37 €	24,37 €	24,27 €	33,70 €	52,73 €	61,94 €
Ø 225	25,21 €	25,21 €	25,11 €	35,56 €	55,24 €	64,45 €
Ø 250	26,05 €	26,05 €	25,95 €	39,31 €	58,59 €	66,12 €
Ø 300	29,41 €	29,41 €	29,29 €	50,43 €	66,96 €	71,14 €
Ø 350	34,45 €	34,45 €	34,32 €	55,67 €	78,68 €	80,35 €
Ø 400	42,85 €	42,85 €	42,69 €	68,07 €	99,60 €	112,66 €
Ø 450	50,41 €	50,41 €	50,22 €	73,07 €	102,11 €	115,50 €
Ø 500	55,45 €	55,45 €	55,24 €	80,60 €	123,87 €	140,12 €
Ø 600	75,62 €	75,62 €	75,33 €	109,83 €	169,32 €	191,07 €

STREŠNÉ PRIECHODKY

Plech s tesnením
pre napojenie
parotesnej fólie
0°-20°

Plech s tesnením
pre napojenie
parotesnej fólie
21°-40°

Plech s tesnením
pre napojenie
parotesnej fólie
41°-55°



DW1702

DW1703

DW1704

Ø 80	34,10 €	37,20 €	43,10 €
Ø 100	35,05 €	38,37 €	44,38 €
Ø 115	35,66 €	39,07 €	45,19 €
Ø 130	36,31 €	39,77 €	46,03 €
Ø 150	43,32 €	47,32 €	46,45 €
Ø 160	44,13 €	48,24 €	50,59 €
Ø 180	45,00 €	49,16 €	54,78 €
Ø 200	49,25 €	53,55 €	59,31 €
Ø 225	54,97 €	59,47 €	66,88 €
Ø 250	60,68 €	65,40 €	74,51 €
Ø 300	64,31 €	69,42 €	78,87 €
Ø 350			
Ø 400			
Ø 450			
Ø 500			
Ø 600			

STREŠNÉ PRIECHODKY

Samolepiaca tesniaca
manžeta 7°-35°
pre komíny do T400

Samolepiaca tesniaca
manžeta 30°-45°
pre komíny do T400

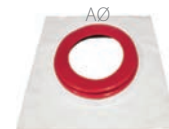

ZUTE2195

ZUTE2232

AØ 180-195	88,57 €	
AØ 200-225	97,82 €	119,96 €
AØ 230-245	102,43 €	136,11 €
AØ 250-270	107,04 €	147,62 €

Diely DW1702, DW1703, DW1704 vhodné aj pre systém DW-KL.



PRÍSLUŠENSTVO

Stropný záves pre závitovú tyč M8



DW61

Medzikrokový úchyt nastaviteľný 500 - 900 mm



DW55

Podpera 800 - 1200 mm



DW40

3-bodová upevňovacia objímka



DW42

Upevňovacia sada pre 3-bodovú upevňovaciu objímku (pozinkovaná oceľ)



KEEW237

Kotviace lanko (pozinkovaná oceľ Ø 6 mm)



KEEW242

Závitová tyč M8



VL314

Ø 80	25,95 €	69,47 €	44,36 €	15,90 €	22,55 €	3,22 € za bežný meter	5,64 € za bežný meter
Ø 100	26,78 €	71,98 €	45,20 €	15,90 €			
Ø 115	26,78 €	72,82 €	45,20 €	15,90 €			
Ø 130	26,78 €	72,82 €	46,03 €	16,74 €			
Ø 150	27,62 €	75,33 €	46,87 €	16,74 €			
Ø 160	27,62 €	83,70 €	46,87 €	16,74 €			
Ø 180	28,46 €	83,70 €	47,71 €	16,74 €			
Ø 200	28,46 €	94,58 €	48,55 €	17,58 €			
Ø 225	29,29 €	107,97 €	49,38 €	17,58 €			
Ø 250	29,29 €	107,97 €	51,06 €	18,41 €			
Ø 300	35,99 €	112,99 €	56,92 €	24,27 €			
Ø 350	42,69 €	154,01 €	63,61 €	31,81 €			
Ø 400	50,22 €	166,56 €	64,45 €	33,48 €			
Ø 450	59,43 €	174,09 €	71,14 €	34,32 €			
Ø 500	76,17 €	193,34 €	79,51 €	38,50 €			
Ø 600	93,74 €	232,68 €	82,86 €	44,36 €			

PRÍSLUŠENSTVO

Golier „Špeciál“



DW80

Uzemňovacia objímka



DW69

Uzatváracie viečko s madlom pre DW11

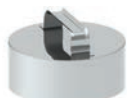

DW43

Nádoba na sadze odnímateľná s odtokom kondenzátu



DW44

Merací prvok 250 mm s 1/2" hrdlom a uzatváracou maticou



DW51

Spojka upevňovacia (náhradný diel)



DW41

Posuvný prvok 320 - 480 mm



DW50

Ø 80	51,89 €	15,90 €	32,64 €	41,85 €	47,71 €	6,70 €	67,80 €
Ø 100	56,92 €	15,90 €	32,64 €	41,85 €	47,71 €	6,70 €	67,80 €
Ø 115	56,92 €	15,90 €	33,48 €	43,52 €	48,55 €	6,70 €	67,80 €
Ø 130	61,10 €	16,74 €	33,48 €	45,20 €	51,89 €	7,53 €	76,17 €
Ø 150	65,29 €	16,74 €	34,32 €	48,55 €	53,57 €	7,53 €	88,72 €
Ø 160	66,96 €	16,74 €	35,99 €	49,38 €	56,92 €	7,53 €	96,25 €
Ø 180	70,31 €	16,74 €	38,50 €	51,89 €	61,10 €	8,37 €	103,79 €
Ø 200	74,49 €	17,58 €	42,69 €	55,24 €	64,45 €	8,37 €	120,53 €
Ø 225	77,84 €	17,58 €	46,87 €	61,10 €	72,82 €	8,37 €	139,78 €
Ø 250	81,19 €	18,41 €	51,06 €	66,96 €	81,19 €	8,37 €	158,19 €
Ø 300	99,60 €	24,27 €	61,10 €	82,86 €	103,79 €	9,21 €	220,96 €
Ø 350	118,85 €	31,81 €	66,96 €	99,60 €	133,92 €	10,88 €	292,95 €
Ø 400	143,96 €	33,48 €	74,49 €	117,18 €	184,14 €	11,72 €	455,32 €
Ø 450	166,56 €	34,32 €	81,19 €	135,59 €	202,55 €	14,23 €	487,13 €
Ø 500	182,46 €	38,50 €	87,88 €	157,35 €	207,57 €	15,07 €	515,58 €
Ø 600	201,71 €	44,36 €	94,58 €	194,18 €	236,03 €	18,41 €	583,38 €



PRÍSLUŠENSTVO

2-bodové kotvenie trúbkové nastaviteľné do 2,0 m 2-bodové kotvenie trúbkové nastaviteľné do 2,5 m 2-bodové kotvenie trúbkové nastaviteľné do 3,0 m 2-bodové kotvenie trúbkové nastaviteľné do 3,5 m 2-bodové kotvenie trúbkové nastaviteľné do 4,0 m

UPOZORNENIE

- Pre DW191 je požadovaný statický posudok, ktorý musí byť zaobstaraný samostatne.
- DW193 typovo odskúšané kotvenie, statický posudok nie je potrebný.



	DW191Ø/2.0	DW191Ø/2.5	DW191Ø/3.0	DW191Ø/3.5	DW191Ø/4.0
Ø 80	102,11 €	106,30 €	116,34 €	134,76 €	154,84 €
Ø 100	102,95 €	107,13 €	116,34 €	134,76 €	154,84 €
Ø 115	102,95 €	107,13 €	116,34 €	134,76 €	154,84 €
Ø 130	103,79 €	107,13 €	117,18 €	135,59 €	154,84 €
Ø 150	103,79 €	107,13 €	117,18 €	135,59 €	154,84 €
Ø 160	103,79 €	107,13 €	117,18 €	135,59 €	154,84 €
Ø 180	103,79 €	107,97 €	117,18 €	136,43 €	156,52 €
Ø 200	104,62 €	108,81 €	117,18 €	136,43 €	156,52 €
Ø 225	104,62 €	108,81 €	117,18 €	136,43 €	156,52 €
Ø 250	104,62 €	108,81 €	118,02 €	136,43 €	156,52 €
Ø 300	111,32 €	115,50 €	124,71 €	143,12 €	163,21 €
Ø 350	118,85 €	122,20 €	131,41 €	149,82 €	169,91 €
Ø 400	119,69 €	123,87 €	133,92 €	152,33 €	172,42 €
Ø 450	122,15 €	128,25 €	134,76 €	159,59 €	173,26 €
Ø 500	125,55 €	131,82 €	145,00 €	179,54 €	203,85 €
Ø 600	152,45 €	160,07 €	176,08 €	198,77 €	224,60 €

PRÍSLUŠENSTVO

2-bodové kotvenie trúbkové nastaviteľné do 2,0 m 2-bodové kotvenie trúbkové nastaviteľné do 2,5 m 2-bodové kotvenie trúbkové nastaviteľné do 3,0 m 2-bodové kotvenie trúbkové nastaviteľné do 3,5 m 2-bodové kotvenie trúbkové nastaviteľné do 4,0 m



	DW193Ø/2.0	DW193Ø/2.5	DW193Ø/3.0	DW193Ø/3.5	DW193Ø/4.0
Ø 80					
Ø 100					
Ø 115					
Ø 130					
Ø 150	114,40 €	122,41 €	133,59 €	154,67 €	176,58 €
Ø 160					
Ø 180	118,56 €	123,39 €	133,59 €	155,50 €	178,29 €
Ø 200	119,57 €	124,37 €	133,59 €	155,50 €	178,29 €
Ø 225					
Ø 250					
Ø 300					
Ø 350					
Ø 400					
Ø 450					
Ø 500					
Ø 600					



PRÍSLUŠENSTVO

Konzola/krákorec typovo odskúšaný s nastaviteľným stenovým držiakom DW45.

Je požadovaný statický posudok, ktorý musí byť zaobstaraný samostatne.

ZUTE1334

Dbajte prosím na nasledovné:

- max. presah vyústenia ku krákorcú: 2,65 m
- Max. odstup od steny domu - komín: 400 mm
- Predpis pre komín: do strany od krákorca
- Dimenzovanie krákorca pre zaťaženie vetrom 1,5 kN/m²
- s nastaviteľným stenovým držiakom DW45 (prosíme zadať Ø!)
- max. vonk. priemer komína: Ø 265 mm
- Prosíme dodržať návod na montáž komína!
- Je potrebné staticky overiť stavbu pre možný vplyv konštrukcie!

- Ø 80
- Ø 100
- Ø 115
- Ø 130
- Ø 150 311,32 €
- Ø 160
- Ø 180
- Ø 200
- Ø 225
- Ø 250
- Ø 300
- Ø 350
- Ø 400
- Ø 450
- Ø 500
- Ø 600

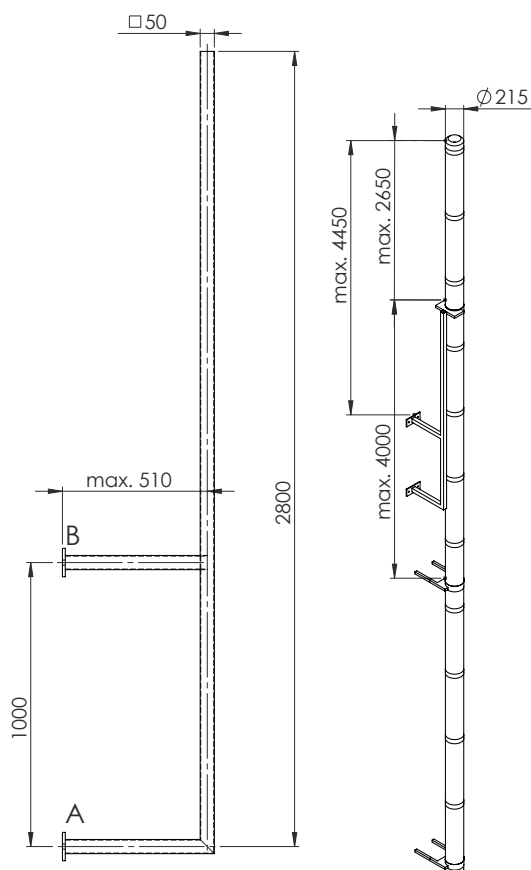

PRÍSLUŠENSTVO

Drážková svorka pre 2-bodovú-upevňovaciu objímku

Strešný hák na upevnenie kotvenia

Upevňovacia objímka 2-dielna



ZUDA1069



ZUDA.1070



ZUWA1379

- Ø 80
- Ø 100
- Ø 115
- Ø 130
- Ø 150
- Ø 160
- Ø 180
- Ø 200
- Ø 225
- Ø 250
- Ø 300
- Ø 350
- Ø 400
- Ø 450
- Ø 500
- Ø 600

5,12 €
netto cena za 2 kusy



ZUDA1069 príklad montáže

26,11 €
netto cena za 2 kusy

Ø 145	16,64 €	Ø 565	84,28 €
Ø 165	20,40 €	Ø 615	92,33 €
Ø 180	25,23 €	Ø 665	100,92 €
Ø 185	25,77 €		
Ø 195	27,91 €		
Ø 205	29,53 €		
Ø 215	30,07 €		
Ø 225	32,75 €		
Ø 245	35,43 €		
Ø 265	38,66 €		
Ø 290	40,26 €		
Ø 315	42,41 €		
Ø 365	47,78 €		
Ø 415	56,37 €		
Ø 465	63,88 €		
Ø 515	74,62 €		

**POPIS**

Dvojplášťový, tlakotesný systém odvodu spalín z nerezového materiálu

MATERIÁL

Vnútorňý: 1.4404 (316L)/1.4571 (316Ti)

Vonkajší: 1.4301 (304)

Ďalšie na dopyt

POVRCH

Vysoký lesk

Voliteľne: matný, lakovaný, brúsený, meď

HRÚBKA MATERIÁLU

Vnútorňý / Vonkajší je 0,6 mm

Ďalšie na dopyt

VNÚTORŇÝ PRIEMER

80 - 600 mm, ďalšie na dopyt

IZOLÁCIA

Minerálna izolácia s 32,5 mm hrúbkou, obj.hm. 120 kg/m³, izolácia 50 mm možná za príplatok

SPÔSOB SPÁJANIA

Zásuvný spoj hrdlo/lem so špeciálnym vnútorným tesnením a vonkajšou objímkou

OBJÍMKA

Súčasť dodávky

**VLASTNOSTI SYSTÉMU****VLASTNOSTI**

- ✓ Základné prvky DW-FU sa vložím tesnenia do pripraveného lemu stávajú pretlakovo tesnými
- ✓ Dodatočné, špeciálne stavebné prvky DW-AL v ponuke
- ✓ Odolný voči vlhkosti

OBLASTI POUŽITIA

- ✓ Regulované ohniská pre olej, plyn
- ✓ Kondenzačné koltly

DW - AL**CE-ČÍSLO CERTIFIKÁTU**

0036 CPD 9174 003

CE-KLASIFIKÁCIA PODĽA DIN EN 1856 - 1

T200 - N1 - W - V2 - L50060 - O00

T200 - P1 - W - V2 - L50060 - O00

DW - AL SPOJOVACIE VEDENIE**CE-ČÍSLO CERTIFIKÁTU**

0036 CPD 9174 050

CE-KLASIFIKÁCIA PODĽA DIN EN 1856-2

T200 - P1 - W - V2 - L50060 - O00M

T200 - N1 - W - V2 - L50060 - O00M



ZÁKLADOVÁ DOSKA	ČISTIACI PRVOK	KOLENO			PREDĽŽENIE
-----------------	----------------	--------	--	--	------------

Základová doska pre komínové navýšenie so zadným odvetraním vrátane goliera

Čistiaci prvok

Koleno 87° s podporou

Koleno s čistiacim otvorom 87°

Koleno s čistiacim otvorom 90°

Predĺženie s revíznym otvorom

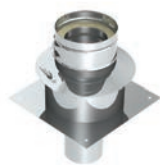

DWAL08



DWAL10



DWAL57



DWAL67



DWAL19



DWAL294

Ø 80	71,00 €	149,83 €	99,73 €	159,03 €	159,03 €	104,81 €
Ø 100	78,60 €	155,68 €	106,50 €	164,04 €	164,04 €	105,65 €
Ø 115	81,98 €	157,35 €	109,03 €	167,35 €	167,35 €	105,65 €
Ø 130	85,37 €	159,03 €	112,41 €	167,40 €	167,40 €	114,95 €
Ø 150	95,51 €	167,40 €	131,01 €	172,42 €	172,42 €	121,71 €
Ø 160	105,65 €	170,74 €	136,92 €	177,44 €	177,44 €	128,47 €
Ø 180	115,79 €	174,92 €	142,84 €	181,62 €	181,62 €	132,70 €
Ø 200	130,16 €	184,14 €	178,34 €	198,36 €	198,36 €	136,08 €
Ø 225	142,84 €	191,67 €	202,00 €	208,42 €	208,42 €	143,68 €
Ø 250	156,36 €	198,36 €	225,67 €	219,29 €	219,29 €	154,67 €
Ø 300	174,96 €	211,75 €	273,00 €	276,20 €	276,20 €	174,11 €
Ø 350	187,63 €	242,72 €	319,49 €	363,26 €	363,26 €	203,69 €
Ø 400	226,51 €	343,17 €	365,97 €	497,17 €	497,17 €	222,29 €
Ø 450	253,56 €	360,06 €	411,61 €	551,07 €	551,07 €	253,56 €
Ø 500	267,93 €	389,64 €	458,10 €	604,32 €	604,32 €	284,83 €
Ø 600	365,97 €	411,61 €	551,07 €	736,17 €	719,87 €	318,64 €

DOPLNKY

Posuvný prvok 320 - 480 mm

Tesnenie vnútorné Silikon do 200 °C

Tesnenie vnútorné EPDM do 120 °C

Uzatvárací ventil 1/2" vonkajší závit

UPOZORNENIE

Ďalšie príslušenstvo a doplnky nájdete pri systéme DW-FU.



DWAL50



ALBI26



ALBI367



FU47

Ø 80	76,91 €	1,18 €	1,37 €	7,61 €
Ø 100	76,91 €	1,64 €	1,91 €	
Ø 115	77,76 €	2,23 €	2,41 €	
Ø 130	85,37 €	2,45 €	3,14 €	
Ø 150	99,73 €	2,73 €	3,68 €	
Ø 160	107,34 €	2,87 €	3,87 €	
Ø 180	114,95 €	3,00 €	4,27 €	
Ø 200	136,92 €	3,27 €	4,33 €	
Ø 225	158,05 €	3,68 €		
Ø 250	179,18 €	4,18 €	7,01 €	
Ø 300	249,33 €	4,80 €	8,54 €	
Ø 350	331,32 €	5,25 €	10,55 €	
Ø 400	511,18 €	5,98 €	11,38 €	
Ø 450	546,88 €	6,85 €		
Ø 500	578,83 €	7,53 €		
Ø 600	664,03 €	8,73 €		

**POPIS**

Klasický dvojplášťový systém odvodu spalín z nerezového materiálu

MATERIÁL

Vnútorňy: 1.4571 (316Ti)/1.4404 (316L)

Vonkajší: 1.4301 (304)

Ďalšie na dopyt

POVRCH

Vysoký lesk

Voliteľne: matný, lakovaný, brúsený, meď

HRÚBK A MATERIÁLU

Vnútorňy / Vonkajší je 0,6 mm

Ďalšie na dopyt

VNÚTORŇNÝ PRIEMER

80 - 600 mm, ďalšie na dopyt

IZOLÁCIA

Minerálna izolácia s 50 mm hrúbkou, obj.hm. 120 kg/m³

SPÔSOB SPÁJANIA

Zásuvný spoj hrdlo/lem s objímkou

OBJÍMKA

Súčasť dodávky

**VLASTNOSTI SYSTÉMU****VLASTNOSTI**

- ✓ Mnohostranne použiteľný systém odvodu spalín
- ✓ Vysoká pružnosť pre realizáciu aj náročných stavebných situácií
- ✓ Žiaruvzdorný alebo odolný voči vlhkosti

OBLASTI POUŽITIA

- ✓ Regulované ohniská pre olej, plyn, pevné palivá (prírodné drevo, koks, rašelina, uhlie)

DW - FU**CE-ČÍSLO CERTIFIKÁTU**

0036 CPD 9174 001

CE-KLASIFIKÁCIA PODĽA DIN EN 1856 - 1

T400 - N1 - D - V3 - L50060 - Gxx

T400 - N1 - W - V2 - L50060 - Oxx

T600 - N1 - D - V3 - L50060 - Gxx

T600 - N1 - W - V2 - L50060 - Oxx

xx = Odstupy od horľavých materiálov sú závislé na Ø, viď vyhlásenie o parametroch

DW - FU SPOJOVACIE VEDENIE**CE-ČÍSLO CERTIFIKÁTU**

0036 CPD 9174 047

CE-KLASIFIKÁCIA PODĽA DIN EN 1856-2

T450 - N1 - W - V2 - L50060 - O50M

T600 - N1 - D - V3 - L50060 - G100M

T600 - N1 - W - V2 - L50060 - O100M



SPODNÁ KONZOLA / MEDZIVZPERA

Plechová konzola nastaviteľná od 50 - 150 mm

Plechová konzola nastaviteľná od 150 - 250 mm

Plechová konzola nastaviteľná od 250 - 360 mm

Stenová podpera a priečny nosník typ I 350mm

Stenová podpera a priečny nosník typ II 500mm

Stenová podpera a priečny nosník typ III 750mm

Stenová podpera a priečny nosník typ IV 1030mm



DW01

DW02

DW49

DW391

DW392

DW393

DW407

Ø 80	32,64 €	43,52 €	57,75 €
Ø 100	32,64 €	44,36 €	58,59 €
Ø 115	32,64 €	44,36 €	58,59 €
Ø 130	33,48 €	50,22 €	66,12 €
Ø 150	36,83 €	61,94 €	82,86 €
Ø 160	46,03 €	67,80 €	89,56 €
Ø 180	49,38 €	74,49 €	98,76 €
Ø 200	55,24 €	81,15 €	116,97 €
Ø 225	55,68 €	81,30 €	124,26 €
Ø 250	61,36 €	81,42 €	131,58 €
Ø 300	72,56 €	88,74 €	146,16 €
Ø 350	83,76 €	91,38 €	155,19 €
Ø 400	94,80 €	108,61 €	213,15 €
Ø 450	109,80 €	138,28 €	226,80 €
Ø 500	141,09 €	143,96 €	234,00 €
Ø 600	171,63 €	183,90 €	303,87 €

46,90 €

53,37 €

66,31 €

109,98 €

Prepočet maximálneho odstupu od steny pre stenovú podperu a priečny nosník systému DW - FU 50

Celková dĺžka stenovej podpory 350 mm

Celková dĺžka stenovej podpory 500 mm

Celková dĺžka stenovej podpory 750 mm

Celková dĺžka stenovej podpory 1030 mm

Stavebná dĺžka (napr. 350 mm typ I) - 15 mm - (Ø vnút. + 50 mm) = Max. odstup od steny

DW391

DW392

DW393

DW407

Vnútorná rúra Ø	Max. odstup od steny v mm	Vnútorná rúra Ø	Max. odstup od steny v mm	Vnútorná rúra Ø	Max. odstup od steny v mm	Vnútorná rúra Ø	Max. odstup od steny v mm
Ø 80	190	Ø 80	340	Ø 80	590	Ø 80	870
Ø 100	170	Ø 100	320	Ø 100	570	Ø 100	850
Ø 130	140	Ø 130	290	Ø 130	540	Ø 130	820
Ø 150	120	Ø 150	270	Ø 150	520	Ø 150	800
Ø 160	125	Ø 160	275	Ø 160	525	Ø 160	805
Ø 180	90	Ø 180	240	Ø 180	490	Ø 180	770
Ø 200	70	Ø 200	220	Ø 200	470	Ø 200	750
Ø 225	45	Ø 225	195	Ø 225	445	Ø 225	725
		Ø 250	170	Ø 250	420	Ø 250	700
		Ø 300	120	Ø 300	370	Ø 300	650
		Ø 350	70	Ø 350	320	Ø 350	600
				Ø 400	270	Ø 400	550
				Ø 450	220	Ø 450	500
				Ø 500	170	Ø 500	450
				Ø 600	85	Ø 600	365

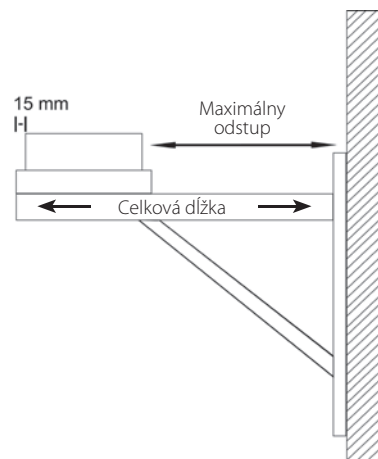



ZÁKLADOVÁ DOSKA / PODSTAVEC KOMÍNA

Teleskopická vzpera 60 - 615 mm s teleskopickou hlavou a odtokom kondenzátu do strany



DW50-03

Teleskopická vzpera 60 - 1115 mm s teleskopickou hlavou a odtokom kondenzátu do strany



DW50-04

Základová doska s odtokom kondenzátu smerom dole



DW50-05

Základová doska s odtokom kondenzátu do strany



DW50-06

Základová doska pre medzivzperu



DW50-07

Základová doska pre komínové navýšenie (s okrúhlym ústím, L = 250 mm)



DW50-08

Základová doska pre montáž na podstavec s odtokom kondenzátu do strany



DW50-66

Ø 80	123,45 €	160,99 €	44,44 €	53,33 €	46,42 €	48,39 €	54,32 €
Ø 100	125,43 €	161,97 €	45,43 €	55,31 €	48,39 €	49,38 €	55,31 €
Ø 115	128,39 €	161,97 €	45,43 €	56,30 €	49,38 €	50,37 €	56,30 €
Ø 130	129,38 €	164,94 €	49,38 €	63,21 €	56,30 €	57,28 €	62,22 €
Ø 150	132,34 €	166,91 €	51,36 €	72,10 €	63,21 €	65,18 €	70,12 €
Ø 160	142,22 €	170,86 €	54,32 €	79,01 €	70,12 €	71,11 €	77,04 €
Ø 180	150,12 €	175,80 €	60,25 €	84,94 €	74,07 €	76,05 €	81,97 €
Ø 200	160,99 €	180,74 €	63,21 €	88,89 €	77,04 €	80,00 €	86,91 €
Ø 225	161,97 €	181,73 €	66,17 €	101,73 €	86,91 €	91,85 €	97,78 €
Ø 250	161,97 €	181,73 €	69,14 €	113,58 €	100,74 €	102,72 €	108,64 €
Ø 300	261,73 €	258,76 €	75,06 €	125,43 €	107,65 €	112,59 €	120,49 €
Ø 350	263,70 €	258,76 €	130,37 €	151,11 €	127,41 €	136,30 €	140,25 €
Ø 400	270,61 €	266,66 €	162,96 €	226,17 €	187,65 €	203,46 €	209,38 €
Ø 450	279,50 €	275,55 €	204,44 €	241,97 €	218,27 €	218,27 €	230,12 €
Ø 500	288,39 €	351,60 €	232,10 €	275,55 €	247,90 €	247,90 €	264,69 €
Ø 600	341,73 €	357,53 €	282,47 €	319,01 €	287,40 €	287,40 €	319,01 €

ZÁKLADOVÁ DOSKA / PODSTAVEC KOMÍNA

Základová doska okrúhla s odtokom kondenzátu dole a držiak nastaviteľný do 200 mm od steny. (stavebná výška maximálne 8 m)

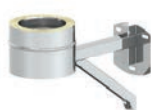

DW50-384

Základová doska bez odtoku kondenzátu



DW50-09

Príplatok pre 1/2" hrdlo s uzatváracou maticou



FU125

Zátka pre odtok kondenzátu 1/2" (do 200° C)



750ADK1/2"

Ø 80	68,15 €	33,58 €		
Ø 100	72,10 €	34,57 €		
Ø 115	73,09 €	34,57 €		
Ø 130	77,04 €	37,53 €		
Ø 150	81,97 €	39,51 €		
Ø 160	94,81 €	41,48 €		
Ø 180	103,70 €	43,46 €		
Ø 200	111,60 €	44,44 €		
Ø 225		45,43 €	11,58 €	1,58 €
Ø 250		45,43 €		
Ø 300		47,41 €		
Ø 350		55,31 €		
Ø 400		90,86 €		
Ø 450		123,46 €		
Ø 500		145,18 €		
Ø 600		151,11 €		



ČISTIACI PRVOK

Čistiaci prvok

Čistiaci prvok s integrovanou základovou doskou a odtokom kondenzátu smerom dole

Príplatok za integrovaný regulátor ťahu pre DW10

Čistiaci prvok Dizajn Plus (len pre vnútorné použitie)

Čistiaci prvok Dizajn Plus pre pevné palivá (vonkajšie použitie)

Čistiaci prvok Dizajn Plus s integrovanou základovou doskou a odtokom kondenzátu smerom dole (len pre vnútorné použitie)

Čistiaci prvok s integrovanou základovou doskou a odtokom kondenzátu smerom dole pre pevné palivá (vonkajšie použitie)



DW50-10



DW50-383



ZUTE004D02.336



DW50-381



DW50-381A



DW50-382



DW50-382A

	DW50-10	DW50-383	ZUTE004D02.336	DW50-381	DW50-381A	DW50-382	DW50-382A
Ø 80	158,02 €	181,73 €	51,89 €	135,31 €	135,62 €	161,97 €	162,36 €
Ø 100	159,01 €	183,70 €		135,31 €	135,62 €	163,95 €	164,34 €
Ø 115	159,01 €	184,69 €		135,31 €	135,62 €	163,95 €	164,34 €
Ø 130	167,90 €	194,57 €		142,22 €	142,55 €	172,84 €	173,28 €
Ø 150	176,79 €	204,44 €		150,12 €	150,48 €	181,73 €	182,14 €
Ø 160	179,75 €	210,37 €		153,09 €	153,46 €	187,65 €	188,10 €
Ø 180	183,70 €	220,25 €		156,05 €	156,44 €	195,55 €	196,00 €
Ø 200	192,59 €	230,12 €		163,95 €	164,34 €	204,44 €	204,98 €
Ø 225	200,49 €	239,01 €		170,86 €	171,27 €	213,33 €	213,88 €
Ø 250	208,39 €	249,87 €		176,79 €	177,19 €	222,22 €	222,78 €
Ø 300	222,22 €	266,66 €		189,63 €	190,08 €	237,03 €	237,61 €
Ø 350	249,87 €	341,73 €		212,34 €	212,87 €	304,19 €	304,91 €
Ø 400	352,59 €	446,42 €		300,24 €	300,93 €	397,03 €	398,00 €
Ø 450	366,42 €	468,14 €	311,11 €	311,88 €	416,79 €	417,77 €	
Ø 500	396,05 €	504,69 €	336,79 €	337,58 €	448,39 €	449,47 €	
Ø 600	417,77 €	534,32 €	355,55 €	356,39 €	475,06 €	476,18 €	

T-NAPOJENIE

T-Kus 87° s okapničkou

T-Kus 90° s okapničkou

T-Kus 87° s čistiacim otvorom oproti (rovnaká výška)

T-Kus 90° s čistiacim otvorom oproti (rovnaká výška)

T-Kus 45° s okapničkou

UPOZORNENIE

* Použitie po odsúhlasení s príslušným kominárom - revíznym technikom.



DW50-11



DW50-317



* DW50-421



* DW50-309



DW50-12

	DW50-11	DW50-317	* DW50-421	* DW50-309	DW50-12
Ø 80	115,55 €	115,55 €	226,17 €	226,17 €	148,58 €
Ø 100	116,54 €	116,54 €	227,16 €	227,16 €	149,43 €
Ø 115	117,53 €	117,53 €	228,15 €	228,15 €	150,28 €
Ø 130	120,49 €	120,49 €	231,11 €	231,11 €	161,19 €
Ø 150	141,23 €	141,23 €	251,85 €	251,85 €	172,94 €
Ø 160	146,17 €	146,17 €	256,79 €	256,79 €	178,82 €
Ø 180	154,07 €	154,07 €	264,69 €	264,69 €	185,54 €
Ø 200	191,60 €	191,60 €	329,87 €	329,87 €	245,15 €
Ø 225	215,31 €	215,31 €	353,58 €	353,58 €	273,68 €
Ø 250	241,97 €	241,97 €	380,24 €	380,24 €	303,90 €
Ø 300	292,34 €	292,34 €	430,61 €	430,61 €	346,71 €
Ø 350	329,87 €	329,87 €	468,14 €	468,14 €	397,93 €
Ø 400	434,56 €	434,56 €	572,83 €	572,83 €	555,74 €
Ø 450	464,19 €	464,19 €	602,46 €	602,46 €	704,19 €
Ø 500	515,55 €	515,55 €	653,82 €	653,82 €	778,26 €
Ø 600	569,87 €	569,87 €	708,14 €	708,14 €	865,18 €



PREDĹŽENIE

Predĺženie
1000 mm

Predĺženie
500 mm

Predĺženie
250 mm

Predĺženie 500 mm
s integrovanou
dvojitou zderou
možné skrátiť
pre Ferro-Lux

Predĺženie 1000
mm s integrovanou
dvojitou zderou
možné skrátiť pre
Ferro-Lux

Predĺženie
s revíznym otvorom
(Viečko pre olej a
plyn)

Predĺženie
s revíznym otvorom
(s vnútorným a
vonkajším viečkom)



DW50-13



DW50-14



DW50-15

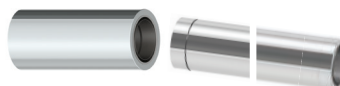

DW50-261

DW50-262



DW50-294



CHFUDW68

	DW50-13	DW50-14	DW50-15	DW50-261	DW50-262	DW50-294	CHFUDW68
Ø 80	84,94 €	45,43 €	33,58 €	75,06 €	137,45 €	109,63 €	117,93 €
Ø 100	84,94 €	45,43 €	33,58 €	75,06 €	138,19 €	109,63 €	119,10 €
Ø 115	85,93 €	45,43 €	34,57 €	76,05 €	140,46 €	109,63 €	119,10 €
Ø 130	90,86 €	50,37 €	36,54 €	80,99 €	150,04 €	120,49 €	121,78 €
Ø 150	104,69 €	57,28 €	40,49 €	88,89 €	165,49 €	129,38 €	129,45 €
Ø 160	111,60 €	61,23 €	42,47 €	92,84 €	173,20 €	133,33 €	134,44 €
Ø 180	117,53 €	67,16 €	45,43 €	98,76 €	184,60 €	138,27 €	137,41 €
Ø 200	132,34 €	72,10 €	52,35 €	104,69 €	196,22 €	142,22 €	146,97 €
Ø 225	155,06 €	81,97 €	60,25 €	116,54 €	219,99 €	151,11 €	155,78 €
Ø 250	175,80 €	92,84 €	67,16 €	127,41 €	241,78 €	160,00 €	163,20 €
Ø 300	215,31 €	121,48 €	92,84 €	158,02 €	300,59 €	183,70 €	183,87 €
Ø 350	295,31 €	159,01 €	107,65 €	204,60 €	356,61 €	218,27 €	
Ø 400	334,81 €	222,22 €	176,79 €	234,81 €	410,62 €	239,01 €	
Ø 450	350,61 €	242,96 €	187,65 €	265,02 €	465,23 €	275,55 €	
Ø 500	389,13 €	252,84 €	200,49 €	295,23 €	519,98 €	313,08 €	
Ø 600	446,42 €	287,40 €	226,17 €	370,32 €	656,05 €	352,59 €	

KOLENO

Koleno s čistiacim
otvorom 87°
s viečkom pre olej
a plyn do 250 °C

Koleno s čistiacim
otvorom 87°
s viečkom pre
pevné palivá

Koleno s čistiacim
otvorom 90°
s izolovaným
viečkom pre olej
a plyn

Koleno s čistiacim
otvorom 90°
s izolovaným
viečkom pre pevné
palivá

Revízne koleno 90°
s „Dizajn“ viečkom
pre pevné palivá



DW50-67



DW50-67G



DW50-19



DW50-19G



DW50-1228

	DW50-67	DW50-67G	DW50-19	DW50-19G	DW50-1228
Ø 80	177,78 €	186,67 €	177,78 €	186,67 €	187,10 €
Ø 100	178,76 €	187,70 €	178,76 €	187,70 €	188,18 €
Ø 115	178,76 €	187,70 €	178,76 €	187,70 €	188,18 €
Ø 130	182,71 €	190,70 €	182,71 €	190,70 €	192,31 €
Ø 150	186,67 €	193,61 €	186,67 €	193,61 €	196,45 €
Ø 160	191,60 €	198,67 €	191,60 €	198,67 €	201,66 €
Ø 180	196,54 €	203,48 €	196,54 €	203,48 €	206,84 €
Ø 200	214,32 €	222,32 €	214,32 €	222,32 €	225,54 €
Ø 225	215,31 €	226,07 €	215,31 €	226,07 €	226,62 €
Ø 250	218,27 €	229,18 €	218,27 €	229,18 €	229,75 €
Ø 300	221,23 €	232,30 €	221,23 €	232,30 €	232,84 €
Ø 350	279,50 €	293,49 €	279,50 €	293,49 €	294,19 €
Ø 400	331,85 €	339,85 €	331,85 €	339,85 €	349,28 €
Ø 450	342,71 €	352,99 €	342,71 €	352,99 €	360,71 €
Ø 500	414,81 €	427,25 €	414,81 €	427,25 €	436,59 €
Ø 600	547,16 €	563,58 €	547,16 €	563,58 €	575,89 €



KOLENO

Koleno 15° pevné Koleno 30° pevné Koleno 45° pevné Koleno 60° pevné Koleno 87° pevné Koleno 90° pevné



DW50-16



DW50-17



DW50-18



DW50-84



DW50-64



DW50-60

	DW50-16	DW50-17	DW50-18	DW50-84	DW50-64	DW50-60
Ø 80	43,46 €	45,43 €	49,38 €	75,06 €	102,72 €	102,72 €
Ø 100	43,46 €	46,42 €	49,38 €	76,05 €	102,72 €	102,72 €
Ø 115	44,44 €	47,41 €	50,37 €	76,05 €	102,72 €	102,72 €
Ø 130	46,42 €	49,38 €	52,35 €	80,00 €	106,67 €	106,67 €
Ø 150	51,36 €	54,32 €	54,32 €	82,96 €	110,62 €	110,62 €
Ø 160	54,32 €	57,28 €	57,28 €	85,93 €	116,54 €	116,54 €
Ø 180	57,28 €	61,23 €	59,26 €	89,88 €	120,49 €	120,49 €
Ø 200	59,26 €	62,22 €	69,14 €	103,70 €	125,43 €	125,43 €
Ø 225	61,23 €	64,20 €	75,06 €	106,67 €	136,30 €	136,30 €
Ø 250	63,21 €	66,17 €	80,99 €	121,48 €	141,23 €	141,23 €
Ø 300	85,93 €	95,80 €	114,57 €	144,20 €	176,79 €	176,79 €
Ø 350	116,54 €	128,39 €	145,18 €	165,92 €	232,10 €	232,10 €
Ø 400	157,04 €	172,84 €	182,71 €	185,68 €	248,89 €	248,89 €
Ø 450	181,73 €	199,50 €	227,16 €	232,10 €	265,68 €	265,68 €
Ø 500	227,16 €	249,87 €	270,61 €	265,68 €	359,50 €	359,50 €
Ø 600	261,73 €	288,39 €	314,07 €	320,98 €	508,64 €	508,64 €

STENOVÝ DRŽIAK

Stenový a stropný odstupový držiak pevný, 50 mm

Stenový odstupový držiak nastaviteľný 50 - 150 mm

Stenový odstupový držiak nastaviteľný 150 - 250 mm

Stenový odstupový držiak nastaviteľný 250 - 360 mm

Stenový odstupový držiak pevný (hlava / stenový prvok), Odstup od steny od 360mm

Predĺženie jakel 30 x 30 mm pre DW20 L = 500 mm

Predĺženie jakel 30 x 30 mm pre DW20 L = 1000 mm



DW50-21



DW50-22



DW50-23



DW50-24



DW50-20



DW85



DW86

	DW50-21	DW50-22	DW50-23	DW50-24	DW50-20	DW85	DW86
Ø 80	22,72 €	39,51 €	57,28 €	66,17 €	42,47 €		
Ø 100	23,70 €	39,51 €	57,28 €	66,17 €	43,46 €		
Ø 115	24,69 €	39,51 €	57,28 €	66,17 €	44,44 €		
Ø 130	24,69 €	40,49 €	58,27 €	68,15 €	47,41 €		
Ø 150	25,68 €	40,49 €	59,26 €	68,15 €	47,41 €		
Ø 160	25,68 €	41,48 €	60,25 €	70,12 €	48,39 €		
Ø 180	25,68 €	42,47 €	61,23 €	70,12 €	48,39 €		
Ø 200	26,67 €	43,46 €	62,22 €	71,11 €	49,38 €		
Ø 225	28,64 €	45,43 €	63,21 €	73,09 €	51,36 €		
Ø 250	29,63 €	47,41 €	65,18 €	74,07 €	57,28 €		
Ø 300	38,52 €	55,31 €	73,09 €	82,96 €	67,16 €		
Ø 350	39,51 €	60,25 €	80,00 €	94,81 €	88,89 €		
Ø 400	42,47 €	70,12 €	97,78 €	121,48 €	140,25 €		
Ø 450	50,37 €	88,89 €	121,48 €	160,00 €	163,95 €		
Ø 500	62,22 €	96,79 €	138,27 €	176,79 €	170,86 €		
Ø 600	64,20 €	132,34 €	155,06 €	224,20 €	232,10 €	23,43 €	33,48 €



STENOVÝ DRŽIAK

Stenový odstupový držiak pevný, 50 mm

Stenový odstupový držiak 100 - 150 mm

Stenový odstupový držiak 150 - 250 mm

Stenový odstupový držiak 250 - 360 mm

Stenový držiak nastaviteľný 250 až 360 mm

Stenový držiak 50 až 150 mm Dizajn Plus

Stenový držiak 50 až 250 mm Dizajn Plus



DW50-45



DW50-46



DW50-47



DW50-48



DW50-389



DW50-386



DW50-387

	DW50-45	DW50-46	DW50-47	DW50-48	DW50-389	DW50-386	DW50-387
Ø 80	52,00 €	79,01 €	95,42 €	99,76 €	83,95 €	39,51 €	57,28 €
Ø 100	52,00 €	79,01 €	95,42 €	99,75 €	85,93 €	39,51 €	57,28 €
Ø 115	52,00 €	92,84 €	95,42 €	99,76 €	86,91 €	39,51 €	57,28 €
Ø 130	52,00 €	92,84 €	98,76 €	99,76 €	93,83 €	40,49 €	58,27 €
Ø 150	52,35 €	100,74 €	99,75 €	99,76 €	100,74 €	40,49 €	59,26 €
Ø 160	53,34 €	102,72 €	101,73 €	101,73 €	107,65 €	41,48 €	60,25 €
Ø 180	54,75 €	103,70 €	103,70 €	113,58 €	120,49 €	42,47 €	61,23 €
Ø 200	60,30 €	99,75 €	100,74 €	120,49 €	134,32 €	43,46 €	62,22 €
Ø 225	61,23 €	112,59 €	114,57 €	135,31 €	148,15 €	45,43 €	65,16 €
Ø 250	64,20 €	118,52 €	122,47 €	144,20 €	158,02 €	47,41 €	65,18 €
Ø 300	72,10 €	126,42 €	131,36 €	152,10 €	166,91 €	56,91 €	73,09 €
Ø 350	83,95 €	131,36 €	138,27 €	156,05 €	170,86 €	60,25 €	
Ø 400	99,75 €	141,23 €	148,15 €	167,90 €	183,70 €		
Ø 450	126,42 €	156,05 €	164,94 €	190,62 €	208,39 €		
Ø 500	135,31 €	170,86 €	179,75 €	196,54 €	215,31 €		
Ø 600	148,15 €	197,53 €	205,43 €	250,86 €	275,55 €		

UKONČENIE KOMÍNA

Uzáver vedenia

Strieška

Strieška s lapačom iskier

Strieška s uzáverom vedenia

Komínová hlavica so 4 lamelami a uzáverom vedenia DW32

Nadstavec komína vrátane uzáveru vedenia DW32

Hlavica komínová holandská s otočnou tabuľou



DW50-32



DW50-33



DW50-33A



DW50-1076



DW50-35B



JET



DW50-92H

	DW50-32	DW50-33	DW50-33A	DW50-1076	DW50-35B	JET	DW50-92H
Ø 80	38,52 €	28,64 €	68,87 €	66,53 €			
Ø 100	39,51 €	28,64 €	68,87 €	69,77 €	141,58 €		105,52 €
Ø 115	39,51 €	28,64 €	74,96 €	73,02 €	145,48 €		109,87 €
Ø 130	43,46 €	31,60 €	81,93 €	74,57 €	150,31 €	215,11 €	112,59 €
Ø 150	48,39 €	34,57 €	83,18 €	82,69 €	159,61 €	222,63 €	115,55 €
Ø 160	48,39 €	35,56 €	84,44 €	84,07 €	168,53 €	232,69 €	122,47 €
Ø 180	48,39 €	37,53 €	85,67 €	86,71 €	177,67 €	241,05 €	129,38 €
Ø 200	51,36 €	43,46 €	108,91 €	94,76 €	190,20 €	256,13 €	134,32 €
Ø 225	56,30 €	46,42 €	123,40 €	102,84 €	197,92 €	287,08 €	168,89 €
Ø 250	62,22 €	52,35 €	139,21 €	113,94 €	206,15 €	320,57 €	183,70 €
Ø 300	74,07 €	61,23 €	162,82 €	135,14 €	223,34 €	424,35 €	246,91 €
Ø 350	92,84 €	67,16 €	178,63 €	156,07 €	252,29 €	510,99 €	272,40 €
Ø 400	109,63 €	73,09 €	194,34 €	175,70 €	289,59 €	612,96 €	304,09 €
Ø 450	139,26 €	84,94 €	225,86 €	230,92 €	336,07 €	708,31 €	359,59 €
Ø 500	169,88 €	95,80 €	254,81 €	265,21 €			
Ø 600	259,75 €	115,55 €	307,27 €	465,57 €			



UKONČENIE KOMÍNA

Golier / stenová rozeta

Golier „Špeciál“, odvetraný

Golier s okrajom

Strešná priechodka 5°- 15° s golierom -nerezová

Strešná priechodka 16°- 25° s golierom -nerezová

Strešná priechodka 26°- 35° s golierom -nerezová

Strešná priechodka 36°- 45° s golierom -nerezová

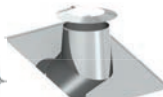
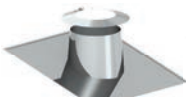

DW50-31

DW50-80HL

DW50-307

DW50-81

DW50-82

DW50-39

DW50-83

Ø 80	9,88 €	67,53 €	15,80 €	79,01 €	92,84 €	105,68 €	119,51 €
Ø 100	10,86 €	74,09 €	16,79 €	98,76 €	110,62 €	121,48 €	132,34 €
Ø 115	10,86 €	74,09 €	16,79 €	98,76 €	110,62 €	121,48 €	132,34 €
Ø 130	10,86 €	79,49 €	17,78 €	102,72 €	114,57 €	128,39 €	141,23 €
Ø 150	11,85 €	84,96 €	18,77 €	113,58 €	126,42 €	138,27 €	151,11 €
Ø 160	12,84 €	87,12 €	19,75 €	120,49 €	131,36 €	143,21 €	155,06 €
Ø 180	12,84 €	91,44 €	21,73 €	127,41 €	137,28 €	149,13 €	160,99 €
Ø 200	13,83 €	96,92 €	21,73 €	148,15 €	153,09 €	159,01 €	164,94 €
Ø 225	13,83 €	101,28 €	22,72 €	161,97 €	165,92 €	169,88 €	173,83 €
Ø 250	14,81 €	105,67 €	22,72 €	171,85 €	175,80 €	179,75 €	184,69 €
Ø 300	19,75 €	129,59 €	32,59 €	185,68 €	190,62 €	194,57 €	199,50 €
Ø 350	27,65 €	154,62 €	43,46 €	248,89 €	259,75 €	271,60 €	284,44 €
Ø 400	36,54 €	187,28 €	58,27 €	446,42 €	455,30 €	462,22 €	470,12 €
Ø 450	39,51 €	216,71 €	63,21 €	496,79 €	504,69 €	511,60 €	519,50 €
Ø 500	43,46 €	237,38 €	69,14 €	562,96 €	591,60 €	619,25 €	647,90 €
Ø 600	67,16 €	262,45 €	107,65 €	643,95 €	659,75 €	675,55 €	691,35 €

UKONČENIE KOMÍNA

Plochá strešná priechodka kónická s golierom -nerezová

Plochá strešná priechodka valcová s golierom -nerezová

Strešná priechodka 5°-15° s oloveným okrajom a golierom

Strešná priechodka 16°-25° s oloveným okrajom a golierom

Strešná priechodka 26°-35° s oloveným okrajom a golierom

Strešná priechodka 36°-45° s oloveným okrajom a golierom

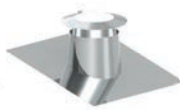

DW50-52

DW50-52ZY

DW50-53

DW50-59

DW50-38

DW50-54

Ø 80	56,30 €	44,47 €	80,78 €	80,78 €	92,17 €	92,17 €
Ø 100	58,27 €	47,94 €	100,46 €	100,46 €	100,46 €	100,46 €
Ø 115	58,27 €	49,32 €	100,46 €	100,46 €	101,49 €	100,46 €
Ø 130	60,25 €	52,74 €	103,57 €	103,57 €	105,64 €	105,64 €
Ø 150	63,21 €	57,40 €	104,60 €	104,60 €	114,96 €	114,96 €
Ø 160	66,17 €	61,76 €	107,71 €	107,71 €	119,10 €	119,10 €
Ø 180	70,12 €	67,46 €	110,82 €	110,82 €	124,28 €	124,28 €
Ø 200	87,90 €	87,31 €	127,39 €	127,39 €	138,78 €	138,78 €
Ø 225	92,84 €	94,42 €	139,81 €	139,81 €	139,81 €	139,81 €
Ø 250	98,76 €	104,33 €	142,92 €	142,92 €	142,92 €	142,92 €
Ø 300	122,47 €	133,05 €	149,14 €	149,14 €	149,14 €	149,14 €
Ø 350	163,95 €	179,68 €	155,35 €	155,35 €	155,35 €	155,35 €
Ø 400	209,38 €	241,70 €	161,56 €	161,56 €	161,56 €	161,56 €
Ø 450	241,97 €	281,15 €	186,42 €	186,42 €	186,42 €	186,42 €
Ø 500	283,45 €	329,61 €	217,49 €	217,49 €	217,49 €	217,49 €
Ø 600	341,73 €	402,61 €	248,56 €	248,56 €	248,56 €	248,56 €



STROPNÝ UZÁVER

Stropný uzáver
jednoduchý 0°

Stropný uzáver
jednoduchý
1- 65°

Stropný uzáver
dvojitý 0°

Stropný uzáver
dvojitý
1 - 65°

Stropný uzáver pre
zadné odvetranie,
jednoduchý 0°

Stropný uzáver pre
zadné odvetranie,
jednoduchý
1° - 65°

Stropný uzáver pre
zadné odvetranie,
dvojitý 0°



DW50-70

* DW50-71

DW50-74

* DW50-75

DW50-70HL

* DW50-71HL

DW50-74HL

Ø 80	31,60 €	34,57 €	35,56 €	39,51 €	36,43 €	39,89 €	45,59 €
Ø 100	34,57 €	38,52 €	39,51 €	43,46 €	39,89 €	44,44 €	45,59 €
Ø 115	34,57 €	38,52 €	39,51 €	44,44 €	39,89 €	44,44 €	48,94 €
Ø 130	36,54 €	40,49 €	42,47 €	47,41 €	42,09 €	46,63 €	48,94 €
Ø 150	38,52 €	42,47 €	49,38 €	54,32 €	44,44 €	48,94 €	56,92 €
Ø 160	39,51 €	43,46 €	49,38 €	55,31 €	45,59 €	50,06 €	56,92 €
Ø 180	40,49 €	44,44 €	50,37 €	56,30 €	46,63 €	51,29 €	58,03 €
Ø 200	42,47 €	47,41 €	57,28 €	64,20 €	48,94 €	54,64 €	66,04 €
Ø 225	48,39 €	53,33 €	58,27 €	65,18 €	55,80 €	61,46 €	67,20 €
Ø 250	54,32 €	60,25 €	60,25 €	67,16 €	62,61 €	69,43 €	69,43 €
Ø 300	63,21 €	70,12 €	68,15 €	76,05 €	72,86 €	80,83 €	78,56 €
Ø 350	80,99 €	89,88 €	86,91 €	95,80 €	93,34 €	103,62 €	100,23 €
Ø 400	84,94 €	93,83 €	90,86 €	100,74 €	97,93 €	108,17 €	104,74 €
Ø 450	90,86 €	101,73 €	98,76 €	110,62 €	104,74 €	117,26 €	113,87 €
Ø 500	97,78 €	108,64 €	110,62 €	122,47 €	112,71 €	125,27 €	127,54 €
Ø 600	110,62 €	123,46 €	115,55 €	128,39 €	127,54 €	142,33 €	133,24 €

* Presný sklon zadať pri objednávke.

STROPNÝ UZÁVER

Stropný uzáver
pre zadné
odvetranie,
dvojitý
1° - 65°

Stropný uzáver
dvojitý
0° - 30°

Stropný uzáver
dvojitý
31° - 45°



* DW50-75HL

DW50-99V

DW50-98V

Ø 80	45,59 €	27,65 €	34,57 €
Ø 100	50,06 €	31,60 €	38,52 €
Ø 115	51,29 €	31,60 €	38,52 €
Ø 130	54,64 €	33,58 €	40,49 €
Ø 150	62,61 €	35,56 €	42,47 €
Ø 160	63,77 €	36,54 €	43,46 €
Ø 180	64,89 €	37,53 €	44,44 €
Ø 200	74,01 €	40,49 €	47,41 €
Ø 225	75,13 €	46,42 €	53,33 €
Ø 250	77,44 €	52,35 €	60,25 €
Ø 300	87,68 €	63,21 €	70,12 €
Ø 350	110,48 €	81,97 €	89,88 €
Ø 400	116,14 €	86,91 €	93,83 €
Ø 450	127,54 €	93,83 €	101,73 €
Ø 500	141,13 €	101,73 €	108,64 €
Ø 600	148,02 €	116,81 €	124,99 €

PRIECHODKA

Napojovacie hrdlo s integrovanou dvojitou zderou



Napojovacie hrdlo

ZUWA.757

A Ø 100	56,37 €	A Ø 140	56,37 €
B Ø 80		B Ø 110	56,37 €
A Ø 120	57,87 €	A Ø 150	57,87 €
B Ø 80		B Ø 110	57,87 €
A Ø 130	57,87 €	A Ø 130	57,87 €
B Ø 80		B Ø 120	57,87 €
A Ø 150	60,12 €	A Ø 150	60,12 €
B Ø 80		B Ø 120	60,12 €
A Ø 120	57,87 €	A Ø 160	57,87 €
B Ø 100		B Ø 120	57,87 €
A Ø 130	57,87 €	A Ø 180	57,87 €
B Ø 100		B Ø 120	57,87 €
A Ø 150	60,12 €	A Ø 200	60,12 €
B Ø 100		B Ø 120	60,12 €
A Ø 130	59,38 €	A Ø 150	59,38 €
B Ø 110		Ø 130	59,38 €



PRIECHODKA

Priechodka EW - DW	Priechodka DW - EW s hrdlom	Priechodka DW-FU / EW hladký	Priechodka DW-FU / EW-FU	Priechodka EW - DW s integrovanou dvojitou zderou, priamo	Priechodka EW - DW s integrovanou dvojitou zderou, šikmo
-----------------------	--------------------------------	------------------------------------	-----------------------------	---	--



DW50-37



DW50-37M



DW50-37A



DW50-37AM



DW50-37GW



DW50-37SW

Ø 80	24,69 €	24,69 €	23,49 €	24,10 €	48,39 €	65,18 €
Ø 100	24,69 €	24,69 €	25,86 €	25,35 €	49,38 €	65,18 €
Ø 115	25,68 €	25,68 €	27,85 €	28,57 €	49,38 €	65,18 €
Ø 130	25,68 €	25,68 €	28,97 €	28,70 €	51,36 €	67,16 €
Ø 150	26,67 €	26,67 €	34,10 €	34,05 €	52,35 €	69,14 €
Ø 160	26,67 €	26,67 €	34,34 €	34,29 €	53,33 €	70,12 €
Ø 180	26,67 €	26,67 €	38,68 €	36,07 €	57,28 €	71,11 €
Ø 200	28,64 €	28,64 €	40,38 €	40,49 €	62,22 €	73,09 €
Ø 225	29,63 €	29,63 €	43,94 €	45,62 €	65,18 €	76,05 €
Ø 250	30,62 €	30,62 €	46,90 €	48,62 €	69,14 €	78,02 €
Ø 300	34,57 €	34,57 €	56,87 €	57,00 €	79,01 €	83,95 €
Ø 350	40,49 €	40,49 €	67,56 €	67,30 €	92,84 €	94,81 €
Ø 400	50,37 €	50,37 €	79,27 €	79,16 €	117,53 €	132,94 €
Ø 450	59,26 €	59,26 €	59,26 €	83,95 €	120,49 €	136,29 €
Ø 500	65,18 €	65,18 €	65,18 €	96,69 €	146,17 €	165,34 €
Ø 600	88,89 €	88,89 €	139,92 €	134,09 €	199,80 €	225,46 €

PRÍSLUŠENSTVO

Medzikrokový
úchyt
nastavitelný
500 - 900 mm



DW50-55

Podpera
800 - 1200 mm



DW50-40

3-bodová-
upevňovacia
objímka



DW50-42

Upevňovacia sada
pre 3-bodovú-
upevňovaciu
objímku
(pozinkovaná oceľ)



KEEW237

Kotviace lanko
(pozinkovaná oceľ)



KEEW242

Stropný
záves pre závitovú
tyč
M8



DW50-61

Závitová tyč M8



VL314

Ø 80	81,97 €	52,35 €	18,77 €			30,62 €	
Ø 100	84,94 €	53,33 €	18,77 €			31,60 €	
Ø 115	85,93 €	53,33 €	18,77 €			31,60 €	
Ø 130	85,93 €	54,32 €	19,75 €			31,60 €	
Ø 150	88,89 €	55,31 €	19,75 €			32,59 €	
Ø 160	98,76 €	55,31 €	19,75 €			32,59 €	
Ø 180	98,76 €	56,30 €	19,75 €			33,58 €	
Ø 200	111,60 €	57,28 €	20,74 €			33,58 €	5,64 €
Ø 225	127,41 €	58,27 €	20,74 €	22,55 €		34,57 €	za bm
Ø 250	127,41 €	60,25 €	21,73 €		3,22 €	34,57 €	
Ø 300	133,33 €	67,16 €	28,64 €		za bm	42,47 €	
Ø 350	181,73 €	75,06 €	37,53 €			50,37 €	
Ø 400	196,54 €	76,05 €	39,51 €			59,26 €	
Ø 450	205,43 €	83,95 €	40,49 €			70,12 €	
Ø 500	228,15 €	93,83 €	45,43 €			89,88 €	
Ø 600	274,57 €	97,78 €	52,35 €			110,62 €	



PRÍSLUŠENSTVO

Golier „Špeciál“

Uzemňovacia
objímkaUzatváracie viečko
s madlom
pre DW11Nádoba na sadze
odnímateľná
s odtokom
kondenzátuMerací prvok 250
mm s 1/2" hrdlom
a uzatváracou
maticouSpojka
upevňovacia
(náhradný diel)Posuvný prvok
320 - 480 mm

DW50-80



DW50-69

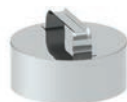

DW50-43



DW50-44



DW50-51



DW50-41



DW50-50

	DW50-80	DW50-69	DW50-43	DW50-44	DW50-51	DW50-41	DW50-50
Ø 80	61,23 €	18,77 €	38,52 €	49,38 €	56,30 €	7,90 €	80,00 €
Ø 100	67,16 €	18,77 €	38,52 €	49,38 €	56,30 €	7,90 €	80,00 €
Ø 115	67,16 €	18,77 €	39,51 €	51,36 €	57,28 €	7,90 €	80,00 €
Ø 130	72,10 €	19,75 €	39,51 €	53,33 €	61,23 €	8,89 €	89,88 €
Ø 150	77,04 €	19,75 €	40,49 €	57,28 €	63,21 €	8,89 €	104,69 €
Ø 160	79,01 €	19,75 €	42,47 €	58,27 €	67,16 €	8,89 €	113,58 €
Ø 180	82,96 €	19,75 €	45,43 €	61,23 €	72,10 €	9,88 €	122,47 €
Ø 200	87,90 €	20,74 €	50,37 €	65,18 €	76,05 €	9,88 €	142,22 €
Ø 225	91,85 €	20,74 €	55,31 €	72,10 €	85,93 €	9,88 €	164,94 €
Ø 250	95,80 €	21,73 €	60,25 €	79,01 €	95,80 €	9,88 €	186,67 €
Ø 300	117,53 €	28,64 €	72,10 €	97,78 €	122,47 €	10,86 €	260,74 €
Ø 350	140,25 €	37,53 €	79,01 €	117,53 €	158,02 €	12,84 €	345,68 €
Ø 400	169,88 €	39,51 €	87,90 €	138,27 €	217,28 €	13,83 €	537,28 €
Ø 450	196,54 €	40,49 €	95,80 €	160,00 €	239,01 €	16,79 €	574,81 €
Ø 500	215,31 €	45,43 €	103,70 €	185,68 €	244,94 €	17,78 €	608,39 €
Ø 600	238,02 €	52,35 €	111,60 €	229,13 €	278,52 €	21,73 €	688,39 €

DÔLEŽITÉ UPOZORNENIE:

Prosíme, dbajte na to, že pri objednávke komínových systémov bez spodnej základovej dosky (napr. pri montáži kolena s podperou, alebo základovej dosky pre medzivzperu) všeobecne musí byť objednaná jedna objímka navyše.



PRÍSLUŠENSTVO

2-bodové kotvenie trúbkové nastaviteľné do 2,0 m

2-bodové kotvenie trúbkové nastaviteľné do 2,5 m

2-bodové kotvenie trúbkové nastaviteľné do 3,0 m

2-bodové kotvenie trúbkové nastaviteľné do 3,5 m

2-bodové kotvenie trúbkové nastaviteľné do 4,0 m



UPOZORNENIE

- Pre DW191 je požadovaný statický posudok, ktorý musí byť zaobstaraný samostatne.
- DW193 typovo odskúšané kotvenie, statický posudok nie je potrebný.

DW50-191Ø/2.0

DW50-191Ø/2.5

DW50-191Ø/3.0

DW50-191Ø/3.5

DW50-191Ø/4.0

Ø 80	120,49 €	125,43 €	137,28 €	159,01 €	182,71 €
Ø 100	121,48 €	126,42 €	137,28 €	159,01 €	182,71 €
Ø 115	121,48 €	126,42 €	137,28 €	159,01 €	182,71 €
Ø 130	122,47 €	126,42 €	138,27 €	160,00 €	182,71 €
Ø 150	122,47 €	126,42 €	138,27 €	160,00 €	182,71 €
Ø 160	122,47 €	126,42 €	138,27 €	160,00 €	182,71 €
Ø 180	122,47 €	127,41 €	138,27 €	160,99 €	184,69 €
Ø 200	123,46 €	128,39 €	138,27 €	160,99 €	184,69 €
Ø 225	123,46 €	128,39 €	138,27 €	160,99 €	184,69 €
Ø 250	123,46 €	128,39 €	139,26 €	160,99 €	184,69 €
Ø 300	131,36 €	136,30 €	147,16 €	168,89 €	192,59 €
Ø 350	140,25 €	144,20 €	155,06 €	176,79 €	200,49 €
Ø 400	141,23 €	146,17 €	158,02 €	179,75 €	203,46 €
Ø 450	144,14 €	151,33 €	159,01 €	188,32 €	204,44 €
Ø 500	148,15 €	155,55 €	171,10 €	211,86 €	240,54 €
Ø 600	179,90 €	188,89 €	207,78 €	234,54 €	265,03 €

PRÍSLUŠENSTVO

2-bodové kotvenie trúbkové nastaviteľné do 2,0 m

2-bodové kotvenie trúbkové nastaviteľné do 2,5 m

2-bodové kotvenie trúbkové nastaviteľné do 3,0 m

2-bodové kotvenie trúbkové nastaviteľné do 3,5 m

2-bodové kotvenie trúbkové nastaviteľné do 4,0 m



DW50-193Ø/2.0

DW50-193Ø/2.5

DW50-193Ø/3.0

DW50-193Ø/3.5

DW50-193Ø/4.0

Ø 80				
Ø 100				
Ø 115				
Ø 130				
Ø 150	134,99 €	144,45 €	157,63 €	182,52 €
Ø 160				
Ø 180	139,90 €	145,60 €	157,63 €	183,48 €
Ø 200	141,10 €	146,76 €	157,63 €	183,48 €
Ø 225				
Ø 250				
Ø 300				
Ø 350				
Ø 400				
Ø 450				
Ø 500				
Ø 600				



PRÍSLUŠENSTVO

Drážková svorka pre 2-bodovú-upevňovaciu objímku

Strešný hák na upevnenie kotvenia



ZUDA1069

- Ø 80
- Ø 100
- Ø 115
- Ø 130
- Ø 150
- Ø 160
- Ø 180
- Ø 200
- Ø 225
- Ø 250
- Ø 300
- Ø 350
- Ø 400
- Ø 450
- Ø 500
- Ø 600

5,12 €
netto cena za 2 kusy



ZUDA1069 príklad montáže



ZUDA.1070

26,11 €
netto cena za 2 kusy

PRÍSLUŠENSTVO

Konzola/krákorec typovo odskúšaný s nastaviteľným stenovým držiakom DW45.

Je požadovaný statický posudok, ktorý musí byť obstaraný samostatne.

ZUTE1334

- Ø 80
- Ø 100
- Ø 115
- Ø 130
- Ø 150 311,32 €
- Ø 160
- Ø 180
- Ø 200
- Ø 225
- Ø 250
- Ø 300
- Ø 350
- Ø 400
- Ø 450
- Ø 500
- Ø 600

Dbajte prosím na nasledovné:

- max. presah vyústenia ku krákorcú: 2,65 m
- Max. odstup od steny domu - komín: 400 mm
- Predpis pre komín: do strany od krákorca
- Dimenzovanie krákorca pre zataženie vetrom 1,5 kN/m²
- s nastaviteľným stenovým držiakom DW45 (prosíme zadať Ø!)
- max. vonk. priemer komína: Ø 265 mm
- Prosíme dodržať návod na montáž komína!
- Je potrebné staticky preveriť stavbu pre možný vplyv konštrukcie!

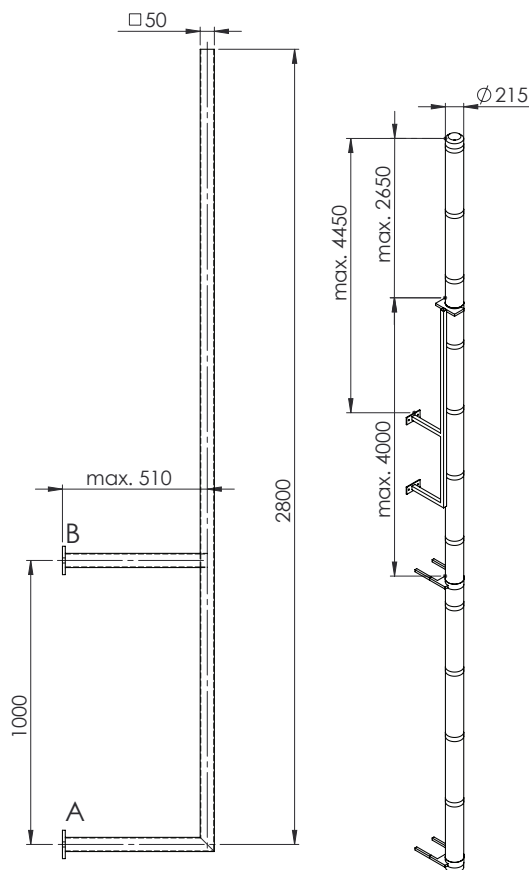

DW - ETN



POPIS

Cenovo výhodná alternatíva: Dvojplášťový systém odvodu spalin z nerezového materiálu pre všetky regulované ohniská v podtlakovej prevádzke, pri suchom alebo vlhkom spôsobe prevádzkovania

MATERIÁL

Vnútorň: L99 (1.4521)

Vonkajší: 1.4301 (304)

POVRCH

Vysoký lesk

Voliteľne: matný

HRÚBKA MATERIÁLU

Vnútorň / Vonkajší je 0,5 mm

VNÚTORNÝ PRIEMER

130 - 600 mm, ďalšie na dopyt

IZOLÁCIA

Minerálna izolácia s hrúbkou 25 mm, obj.hm. 120 kg/m³

SPÔSOB SPÁJANIA

Zásuvný spoj hrdlo / lem s objímkou

OBJÍMKA

Súčasť dodávky



VLASTNOSTI SYSTÉMU



VLASTNOSTI

- ✓ Cenovo výhodná alternatíva k trojvrstvovému systému DW-FU
- ✓ 70 mm široká, zapustená objímka
- ✓ Žiaruvzdorný alebo odolný voči vlhkosti

OBLASTI POUŽITIA

- ✓ Regulované ohniská pre olej, plyn, pevné palivá

DW-ETN

CE-ČÍSLO CERTIFIKÁTU

0036 CPD 9174 015

CE-KLASIFIKÁCIA PODĽA DIN EN 1856-1

T400 - N1 - W - V2 - L99050 - Oxx

T600 - N1 - W - V2 - L99050 - Oxx

T600 - N1 - D - V2 - L99050 - Gxx

xx = Odstupy od horľavých materiálov sú závislé na Ø, viď vyhlásenie o parametroch

DW-ETN SPOJOVACIE VEDENIE

CE-ČÍSLO CERTIFIKÁTU

0036 CPD 9174 054

CE-KLASIFIKÁCIA PODĽA DIN EN 1856-2

T450 - N1 - W - V2 - L99050 - O50M

T600 - N1 - D - V2 - L99050 - G100M

T600 - N1 - W - V2 - L99050 - O100M



SPODNÁ KONZOLA / MEDZIVZPERA

Plechová konzola nastaviteľná od 50 - 150 mm

Plechová konzola nastaviteľná od 150 - 250 mm

Plechová konzola nastaviteľná od 250 - 360 mm

Stenová podpera a priečny nosník typ I 350mm

Stenová podpera a priečny nosník typ II 500mm

Stenová podpera a priečny nosník typ III 750mm

Stenová podpera a priečny nosník typ IV 1030mm



DW01

DW02

DW49

DW391

DW392

DW393

DW407

Ø 130	33,48 €	50,22 €	66,12 €
Ø 150	36,83 €	61,94 €	82,86 €
Ø 160	46,03 €	67,80 €	89,56 €
Ø 180	49,38 €	74,49 €	98,76 €
Ø 200	55,24 €	81,15 €	116,97 €
Ø 250	61,36 €	81,42 €	131,58 €
Ø 300	72,56 €	88,74 €	146,16 €
Ø 350	83,76 €	91,38 €	155,19 €
Ø 400	94,80 €	108,61 €	213,15 €
Ø 450	109,80 €	138,28 €	226,80 €
Ø 500	141,09 €	143,96 €	234,00 €
Ø 600	171,63 €	183,90 €	303,87 €

46,90 €

53,37 €

66,31 €

109,98 €

Prepočet maximálneho odstupu od steny pre stenovú podperu a priečny nosník systému DW - ETN

Celková dĺžka stenovej podpery 350 mm

Celková dĺžka stenovej podpery 500 mm

Celková dĺžka stenovej podpery 750 mm

Celková dĺžka stenovej podpery 1030 mm

Stavebná dĺžka (napr. 350 mm typ I) - 15 mm - (Ø vnút. + 50 mm) = Max. odstup od steny

DW391

DW392

DW393

DW407

Vnútorná rúra Ø	Max. odstup od steny v mm	Vnútorná rúra Ø	Max. odstup od steny v mm	Vnútorná rúra Ø	Max. odstup od steny v mm	Vnútorná rúra Ø	Max. odstup od steny v mm
Ø 130	140	Ø 130	290	Ø 130	540	Ø 130	820
Ø 150	120	Ø 150	270	Ø 150	520	Ø 150	800
Ø 160	125	Ø 160	275	Ø 160	525	Ø 160	805
Ø 180	90	Ø 180	240	Ø 180	490	Ø 180	770
Ø 200	70	Ø 200	220	Ø 200	470	Ø 200	750
Ø 225	45	Ø 225	195	Ø 225	445	Ø 225	725
		Ø 250	170	Ø 250	420	Ø 250	700
		Ø 300	120	Ø 300	370	Ø 300	650
		Ø 350	70	Ø 350	320	Ø 350	600
				Ø 400	270	Ø 400	550
				Ø 450	220	Ø 450	500
				Ø 500	170	Ø 500	450
				Ø 600	85	Ø 600	365

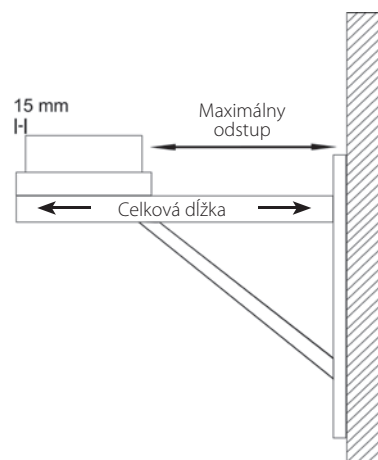



ZÁKLADOVÁ DOSKA / PODSTAVEC KOMÍNA

Teleskopická vzpera 60 - 615 mm s teleskopickou hlavou a odtokom kondenzátu do strany



DWETN03

Teleskopická vzpera 60 - 1115 mm s teleskopickou hlavou a odtokom kondenzátu do strany



DWETN04

Základová doska s odtokom kondenzátu smerom dole



DWETN05

Základová doska s odtokom kondenzátu do strany



DWETN06

Základová doska pre medzivzperu



DWETN07

Základová doska pre montáž na podstavec s odtokom kondenzátu do strany

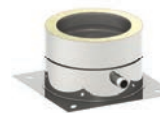

DWETN66

Základová doska pre komínové navýšenie (s okrúhlym ústím, L = 250 mm)

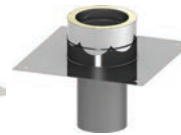

DWETN08

Ø 130	59,36 €	117,93 €	39,03 €	50,42 €	45,54 €	48,79 €	45,54 €
Ø 150	69,12 €	128,03 €	40,66 €	56,92 €	51,23 €	56,11 €	51,23 €
Ø 160	78,55 €	136,49 €	37,04 €	62,92 €	57,21 €	57,80 €	59,95 €
Ø 180	82,94 €	150,70 €	47,98 €	67,49 €	60,99 €	65,05 €	60,99 €
Ø 200	108,96 €	166,10 €	50,42 €	70,75 €	63,43 €	69,12 €	63,43 €
Ø 250	121,98 €	178,06 €	55,30 €	90,26 €	81,32 €	86,20 €	81,32 €
Ø 300	134,17 €	188,73 €	59,36 €	100,02 €	89,45 €	95,95 €	89,45 €
Ø 350	174,83 €	194,38 €	103,27 €	120,35 €	108,15 €	111,40 €	108,15 €
Ø 400	194,35 €	198,61 €	129,29 €	179,71 €	161,82 €	165,89 €	161,82 €
Ø 450	204,92 €	201,42 €	162,63 €	192,72 €	173,20 €	182,96 €	173,20 €
Ø 500	226,87 €	256,03 €	184,59 €	218,74 €	196,79 €	209,80 €	196,79 €
Ø 600	264,28 €	304,38 €	223,62 €	253,71 €	228,50 €	253,71 €	228,50 €

ČISTIACI PRVOK

Čistiaci prvok (do 600 °C)



DWETN10

Čistiaci prvok okrúhly (do 600 °C, viečko pre olej a plyn)



DWETN10R

Čistiaci prvok okrúhly (do 600 °C, viečko pre pevné palivá)



DWETN10RG

Čistiaci prvok s integrovanou základovou doskou



DWETN383

Príplatok pre 1/2" hrdlo s uzatváracou maticou



FU125

Zátka pre odtok kondenzátu 1/2" (do 200 °C)



750ADK1/2"

Ø 130	133,36 €	117,10 €	142,87 €	147,13 €		
Ø 150	139,86 €	122,79 €	155,02 €	154,58 €		
Ø 160	127,88 €	125,40 €	158,56 €	159,03 €		
Ø 180	146,37 €	128,48 €	162,55 €	166,51 €		
Ø 200	152,88 €	134,17 €	169,34 €	173,96 €		
Ø 250	165,07 €	145,56 €	185,88 €	188,92 €		
Ø 300	176,46 €	155,32 €	191,09 €	201,61 €		
Ø 350	198,41 €	174,83 €	202,08 €			
Ø 400	279,73 €	246,39 €	213,81 €			
Ø 450	290,30 €	255,33 €	222,51 €			
Ø 500	314,70 €	277,29 €	243,55 €			
Ø 600	331,77 €	291,93 €	295,26 €			

11,58 €

1,58 €



T-NAPOJENIE			PREDĹŽENIE		
-------------	--	--	------------	--	--

T-Kus 90°	T-Kus 45°	T-Kus 90° s čistiacim otvorom oproti (rovnaká výška)	Predĺženie 1000 mm	Predĺženie 500 mm	Predĺženie 250 mm
-----------	-----------	--	--------------------	-------------------	-------------------



DWETN11



DWETN12



* DWETN309



DWETN13



DWETN14



DWETN15

Ø 130	95,95 €	127,87 €	235,36 €	59,36 €	33,34 €	23,58 €
Ø 150	112,22 €	137,55 €	281,66 €	68,31 €	38,22 €	26,83 €
Ø 160	117,54 €	145,55 €	287,50 €	80,12 €	45,30 €	30,90 €
Ø 180	122,79 €	147,22 €	321,63 €	78,06 €	44,72 €	29,27 €
Ø 200	152,06 €	194,22 €	350,64 €	87,01 €	47,98 €	34,97 €
Ø 250	191,91 €	241,23 €	360,68 €	96,77 €	60,99 €	44,72 €
Ø 300	231,75 €	275,79 €	376,36 €	142,30 €	79,69 €	60,99 €
Ø 350	261,84 €	315,86 €	392,05 €	195,16 €	104,90 €	70,75 €
Ø 400	344,78 €	441,67 €	404,58 €	220,37 €	146,37 €	117,10 €
Ø 450	369,18 €	475,54 €	424,98 €	230,94 €	160,19 €	123,60 €
Ø 500	409,02 €	525,31 €	456,83 €	256,15 €	165,89 €	131,73 €
Ø 600	452,93 €	584,06 €	633,27 €	293,55 €	189,47 €	148,81 €

UPOZORNENIE

* Použitie po odsúhlasení s príslušným kominárom - revíznym technikom.

STENOVÝ DRŽIAK

Stenový a stropný odstupový držiak pevný 50 mm



DWECO21

Stenový odstupový držiak nastaviteľný 50-150 mm



DWECO22

Stenový odstupový držiak nastaviteľný 150-250 mm



DWECO23

Stenový odstupový držiak nastaviteľný 250-360 mm



DWECO24

Stenový úchyt a nastaviteľná hlava pre stenový odstupový držiak od 250 mm



DWECO20

Predĺženie jakel 30 x 30 mm pre DW-ECO20 / L = 500 mm



DW85

Predĺženie jakel 30 x 30 mm pre DW-ECO20 / L = 1000 mm



DW86

Ø 130	20,92 €	34,32 €	49,38 €	57,75 €	40,18 €		
Ø 150	21,76 €	34,32 €	50,22 €	57,75 €	40,18 €		
Ø 160	21,76 €	35,15 €	51,06 €	59,43 €	41,01 €		
Ø 180	21,76 €	35,99 €	51,89 €	59,43 €	41,01 €		
Ø 200	22,60 €	36,83 €	52,73 €	60,26 €	41,85 €		
Ø 250	25,11 €	40,18 €	55,24 €	62,77 €	48,55 €		
Ø 300	32,64 €	46,87 €	61,94 €	70,31 €	56,92 €		
Ø 350	33,48 €	51,06 €	67,80 €	80,35 €	75,33 €		
Ø 400	35,99 €	59,43 €	82,86 €	102,95 €	118,85 €		
Ø 450	42,69 €	75,33 €	102,95 €	135,59 €	138,94 €		
Ø 500	52,73 €	82,02 €	117,18 €	149,82 €	144,80 €		
Ø 600	54,40 €	112,16 €	131,41 €	190,00 €	196,69 €		
						23,43 €	33,48 €



KOLENÁ

Koleno 15° pevné Koleno 30° pevné Koleno 45° pevné Koleno 90° pevné Koleno s čistiacim otvorom 90° s viečkom pre olej a plyn Koleno s čistiacim otvorom 90° s viečkom pre pevné palivá Uzáver vedenia



DWETN16

DWETN17

DWETN18

DWETN60

DWETN19

DWETN19G

DWETN32

Ø 130	36,59 €	39,03 €	41,47 €	87,82 €	144,74 €	150,53 €	34,15 €
Ø 150	40,66 €	43,10 €	43,10 €	89,45 €	148,81 €	154,76 €	38,22 €
Ø 160	43,89 €	46,37 €	43,40 €	91,40 €	153,63 €	159,77 €	34,58 €
Ø 180	45,54 €	47,98 €	47,16 €	95,95 €	156,13 €	162,37 €	39,03 €
Ø 200	47,16 €	49,60 €	55,30 €	99,21 €	170,77 €	177,60 €	40,66 €
Ø 250	50,42 €	52,86 €	64,24 €	112,22 €	173,20 €	180,13 €	48,79 €
Ø 300	68,31 €	75,62 €	91,07 €	140,68 €	175,64 €	182,67 €	58,55 €
Ø 350	92,70 €	101,65 €	114,66 €	184,59 €	221,99 €	230,87 €	73,19 €
Ø 400	124,41 €	136,61 €	145,56 €	197,60 €	263,47 €	274,01 €	87,01 €
Ø 450	143,93 €	158,57 €	180,52 €	210,61 €	272,41 €	283,31 €	110,59 €
Ø 500	180,52 €	198,41 €	215,49 €	285,42 €	329,33 €	342,51 €	134,99 €
Ø 600	207,36 €	228,50 €	248,83 €	404,14 €	435,04 €	452,45 €	205,73 €

UKONČENIE KOMÍNA

Strieška Strieška s uzáverom vedenia Golier Golier „Špeciál“ so zadným odvetraním Strešná priechodka 5°- 15° s golierom -nerezová Strešná priechodka 16°- 25° s golierom -nerezová Strešná priechodka 26°- 35° s golierom -nerezová

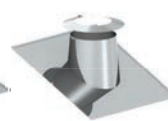
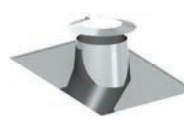

DWECO33

DWECO1076

DWECO31

DWECO80HL

DW81

DW82

DW39

Ø 130	26,78 €	63,20 €	8,70 €	67,36 €	87,05 €	97,09 €	108,81 €
Ø 150	29,29 €	70,08 €	8,70 €	72,00 €	96,25 €	107,13 €	117,18 €
Ø 160	30,13 €	71,24 €	8,35 €	73,83 €	102,11 €	111,32 €	121,36 €
Ø 180	31,81 €	73,49 €	9,57 €	77,50 €	107,97 €	116,34 €	126,39 €
Ø 200	36,83 €	80,30 €	9,57 €	82,14 €	125,55 €	129,73 €	134,76 €
Ø 250	44,36 €	96,56 €	10,44 €	89,55 €	145,64 €	148,98 €	152,33 €
Ø 300	51,89 €	114,52 €	14,79 €	109,82 €	157,35 €	161,54 €	164,89 €
Ø 350	56,92 €	132,26 €	21,75 €	131,03 €	210,92 €	220,13 €	230,17 €
Ø 400	61,94 €	148,90 €	26,10 €	158,71 €	378,32 €	385,85 €	391,71 €
Ø 450	71,98 €	195,70 €	30,44 €	183,65 €	421,00 €	427,70 €	433,56 €
Ø 500	81,19 €	224,75 €	35,66 €	201,17 €	477,08 €	501,36 €	524,79 €
Ø 600	97,93 €	394,55 €	47,84 €	222,42 €	545,72 €	559,11 €	572,50 €



UKONČENIE KOMÍNA

Strešná priechodka
36°- 45° s golierom
-nerezová

Plochá strešná
priechodka
kónická s golierom
-nerezová

Plochá strešná
priechodka
valcová s golierom
-nerezová

Strešná priechodka
5°-15° s oloveným
okrajom
a golierom

Strešná priechodka
16°-25° s oloveným
okrajom
a golierom

Strešná priechodka
26°-35° s oloveným
okrajom
a golierom

Strešná priechodka
36°-45° s oloveným
okrajom
a golierom

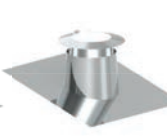
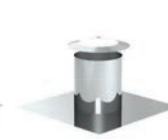

DW83

DW52

DW52ZY

DW53

DW59

DW38

DW54

Ø 130	119,69 €	51,06 €	44,70 €	87,77 €	87,77 €	89,52 €	89,52 €
Ø 150	128,06 €	53,57 €	48,64 €	88,65 €	88,65 €	97,42 €	97,42 €
Ø 160	131,41 €	56,08 €	52,34 €	91,28 €	91,28 €	100,93 €	100,93 €
Ø 180	136,43 €	59,43 €	57,17 €	93,91 €	93,91 €	105,32 €	105,32 €
Ø 200	139,78 €	74,49 €	73,99 €	107,95 €	107,95 €	117,61 €	117,61 €
Ø 250	156,52 €	83,70 €	88,42 €	121,12 €	121,12 €	121,12 €	121,12 €
Ø 300	169,07 €	103,79 €	112,75 €	126,39 €	126,39 €	126,39 €	126,39 €
Ø 350	241,05 €	138,94 €	152,28 €	131,65 €	131,65 €	131,65 €	131,65 €
Ø 400	398,41 €	177,44 €	204,83 €	136,92 €	136,92 €	136,92 €	136,92 €
Ø 450	440,26 €	205,06 €	238,26 €	157,98 €	157,98 €	157,98 €	157,98 €
Ø 500	549,06 €	240,22 €	279,33 €	184,31 €	184,31 €	184,31 €	184,31 €
Ø 600	585,89 €	289,60 €	341,20 €	210,64 €	210,64 €	210,64 €	210,64 €

UKONČENIE KOMÍNA

Stropný uzáver jed-
nodiálny nerez 0°

Stropný uzáver
jedenodiálny nerez
1° - 65°

Stropný uzáver
dvojiálny 0°

Stropný uzáver
dvojiálny
1° - 65°

Stropný uzáver
pre zadné
odvetranie
jedenodiálny 0°

Stropný uzáver
pre zadné
odvetranie
jedenodiálny
1° - 65°

Stropný uzáver
pre zadné
odvetranie
dvojiálny 0°



DWECO70

* DWECO71

DWECO74

* DWECO75

DWECO70HL

* DWECO71HL

DWECO74HL

Ø 130	31,31 €	34,79 €	35,66 €	40,01 €	35,67 €	39,52 €	41,48 €
Ø 150	32,18 €	35,66 €	41,75 €	46,10 €	37,66 €	41,48 €	48,23 €
Ø 160	33,18 €	36,73 €	40,73 €	46,54 €	38,64 €	42,42 €	48,23 €
Ø 180	33,92 €	37,40 €	42,62 €	47,84 €	39,52 €	43,47 €	49,18 €
Ø 200	35,66 €	40,01 €	48,71 €	53,93 €	41,48 €	46,31 €	55,97 €
Ø 250	46,10 €	50,45 €	50,45 €	56,54 €	53,06 €	58,84 €	58,84 €
Ø 300	53,06 €	59,15 €	57,41 €	64,37 €	61,74 €	68,50 €	66,57 €
Ø 350	73,94 €	81,77 €	79,16 €	87,85 €	79,10 €	87,82 €	84,94 €
Ø 400	77,42 €	86,11 €	83,50 €	92,20 €	82,99 €	91,67 €	88,76 €
Ø 450	83,50 €	93,07 €	90,46 €	100,90 €	88,76 €	99,37 €	96,50 €
Ø 500	89,59 €	99,16 €	100,90 €	105,25 €	95,52 €	106,16 €	108,08 €
Ø 600	101,77 €	113,08 €	105,25 €	117,43 €	108,08 €	120,61 €	112,91 €



UKONČENIE KOMÍNA

Stropný uzáver pre zadné odvetranie dvojdielny 1° - 65°

Stropný uzáver dvojdielny 0° - 30°

Stropný uzáver 31° - 45° dvojdielny

Plech s tesnením pre napojenie parotesnej fólie 0°-20°

Plech s tesnením pre napojenie parotesnej fólie 21°-40°

Plech s tesnením pre napojenie parotesnej fólie 41°-55°



* DWECO75HL



DWECO99V



DWECO98V



DWECO1702



DWECO1703



DWECO1704

	DWECO75HL	DWECO99V	DWECO98V	DWECO1702	DWECO1703	DWECO1704
Ø 130	46,31 €	28,70 €	34,79 €	36,50 €	39,80 €	45,08 €
Ø 150	53,06 €	29,57 €	35,66 €	42,37 €	47,32 €	50,81 €
Ø 160	54,04 €	30,59 €	36,41 €	42,87 €	47,54 €	51,20 €
Ø 180	54,99 €	31,31 €	37,40 €	43,43 €	47,90 €	51,70 €
Ø 200	62,72 €	33,92 €	40,01 €	47,07 €	51,37 €	59,61 €
Ø 250	65,63 €	44,36 €	50,45 €	54,39 €	60,34 €	67,52 €
Ø 300	74,31 €	53,06 €	59,15 €	55,73 €	62,13 €	69,54 €
Ø 350	93,63 €	71,33 €	77,42 €			
Ø 400	98,42 €	75,68 €	81,77 €			
Ø 450	108,08 €	81,77 €	87,85 €			
Ø 500	119,60 €	87,85 €	93,94 €			
Ø 600	125,44 €	100,90 €	106,99 €			

* Presný sklon zadať pri objednávke.

PRIECHODKY

Priechodka EW-FU - DW-ECO

Priechodka DW-ECO - EW-FU

Priechodka EW - DW s integrovanou dvojitou zderou, priamo

PRÍSLUŠENSTVO

Objímka

Uzatváracie viečko s madlom pre DWECO11

Nádoba na sadze odnímateľná s odtokom kondenzátu



DWETN37



DWETN37A

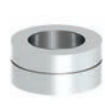

DWETN37GW



DWECO989



DWECO43



DWECO44

	DWETN37	DWETN37A	DWETN37GW	DWECO989	DWECO43	DWECO44
Ø 130	20,33 €	20,33 €	38,13 €	6,82 €	30,44 €	42,62 €
Ø 150	21,14 €	21,14 €	41,06 €	7,10 €	30,44 €	43,49 €
Ø 160	21,64 €	21,16 €	45,43 €	7,29 €	32,90 €	45,24 €
Ø 180	21,14 €	21,14 €	43,10 €	7,64 €	34,79 €	46,97 €
Ø 200	22,77 €	22,77 €	47,97 €	7,95 €	38,27 €	50,45 €
Ø 250	24,40 €	24,40 €	67,63 €	9,03 €	46,10 €	60,89 €
Ø 300	26,83 €	26,83 €	78,41 €	10,16 €	54,80 €	75,68 €
Ø 350	31,71 €	31,71 €	84,20 €	11,21 €	71,33 €	98,29 €
Ø 400	39,85 €	49,60 €	91,49 €	12,15 €	79,16 €	109,60 €
Ø 450	47,16 €	52,04 €		12,76 €	83,50 €	115,69 €
Ø 500	52,04 €	57,73 €		13,01 €	92,20 €	127,87 €
Ø 600	70,75 €	67,49 €		18,25 €	107,86 €	148,74 €



Odvodňovací a merací prvok



DWETN51

Predĺženie s revíznym otvorom (len pre spojovacie vedenie)



DWETN68

Posuvný prvok 320 - 480 mm



DWETN50

Medzikrokový úchyt nastaviteľný 500 - 900 mm



DWECO55

Medzikrokový úchyt jednoduchý



DWECO55L

	DWETN51	DWETN68	DWETN50	DWECO55	DWECO55L
Ø 130	47,98 €	113,84 €	70,75 €	66,83 €	43,57 €
Ø 150	50,42 €	121,16 €	82,94 €	73,83 €	47,81 €
Ø 160	53,35 €	126,19 €	87,03 €	82,93 €	53,62 €
Ø 180	56,92 €	128,48 €	97,58 €	85,58 €	60,14 €
Ø 200	60,99 €	138,24 €	113,03 €	98,37 €	62,21 €
Ø 250	75,62 €	152,88 €	148,81 €	112,09 €	64,90 €
Ø 300	97,58 €	171,58 €	207,36 €	110,17 €	69,02 €
Ø 350	90,26 €	196,79 €	274,85 €	148,32 €	70,07 €
Ø 400	100,02 €	214,68 €	426,91 €	161,51 €	71,07 €
Ø 450	105,71 €	243,14 €	456,19 €	171,60 €	76,20 €
Ø 500	117,10 €	272,41 €	483,02 €	191,91 €	80,34 €
Ø 600	135,80 €	304,12 €	546,45 €	230,33 €	82,61 €

DÔLEŽITÉ UPOZORNENIE:

Prosíme, dbajte na to, že pri objednávke komínových systémov bez spodnej základovej dosky (napr. pri montáži kolena s podperou, alebo základovej dosky pre medzivzperu) všeobecne musí byť objednaná jedna objímka navyše.

PRÍSLUŠENSTVO

3-bodová upevňovacia objímka



DWECO42

2-bodová upevňovacia objímka



DWECO1057

Upevňovacia sada pre 3-bodovú upevňovaciu objímku (pozinkovaná)



KEEW237

Kotviace lanko (pozinkované)



KEEW242

Stropný záves pre závitové tyče M8



DWECO61



VL314

	DWECO42	DWECO1057	KEEW237	KEEW242	DWECO61	VL314
Ø 130	14,79 €	16,10 €			26,78 €	
Ø 150	14,79 €	16,10 €			27,62 €	
Ø 160	15,48 €	16,71 €			27,62 €	
Ø 180	15,66 €	17,03 €			28,46 €	
Ø 200	15,66 €	17,03 €			28,46 €	
Ø 250	15,66 €	17,03 €			29,29 €	
Ø 300	21,75 €	23,69 €			35,99 €	
Ø 350	28,70 €	31,24 €			42,69 €	
Ø 400	31,31 €	34,09 €			50,22 €	
Ø 450	33,05 €	35,98 €			59,43 €	
Ø 500	36,53 €	39,76 €			76,17 €	
Ø 600	42,62 €	46,42 €	22,55 €	3,22 € za bm	93,74 €	5,64 € za bm



PRÍSLUŠENSTVO

Drážková svorka pre 2-bodovú-upevňovaciu objímku

Strešný hák na upevnenie kotvenia



ZUDA1069

ZUDA.1070

Ø 80

Ø 100

Ø 115

Ø 130

Ø 150

Ø 160

Ø 180

Ø 200

Ø 225

Ø 250

Ø 300

Ø 350

Ø 400

Ø 450

Ø 500

Ø 600

5,12 €
netto cena za
2 kusy



ZUDA1069 príklad montáže

26,11 €
netto cena za
2 kusy

PRÍSLUŠENSTVO

Konzola/krákoriec typovo odskúšaný s nastaviteľným stenovým držiakom DW45.

Je požadovaný statický posudok, ktorý musí byť zaobstaraný samostatne.

ZUTE1334

Dbajte na nasledovné:

- Max. presah vyústenia ku krákorcu: 2,65 m
- Max. odstup od steny domu - komín: 400 mm
- Predpis pre komín: do strany od krákorca
- Dimenzovanie krákorca pre zaťaženie vetrom 1,5 kN/m²
- s nastaviteľným stenovým držiakom DW45 (prosíme zadať Ø!)
- max. vonk. priemer komína: Ø 265 mm
- Prosíme dodržať návod na montáž komína!
- Je potrebné staticky preveriť stavbu pre možný vplyv konštrukcie!

Ø 80

Ø 100

Ø 115

Ø 130

Ø 150 311,32 €

Ø 160

Ø 180

Ø 200

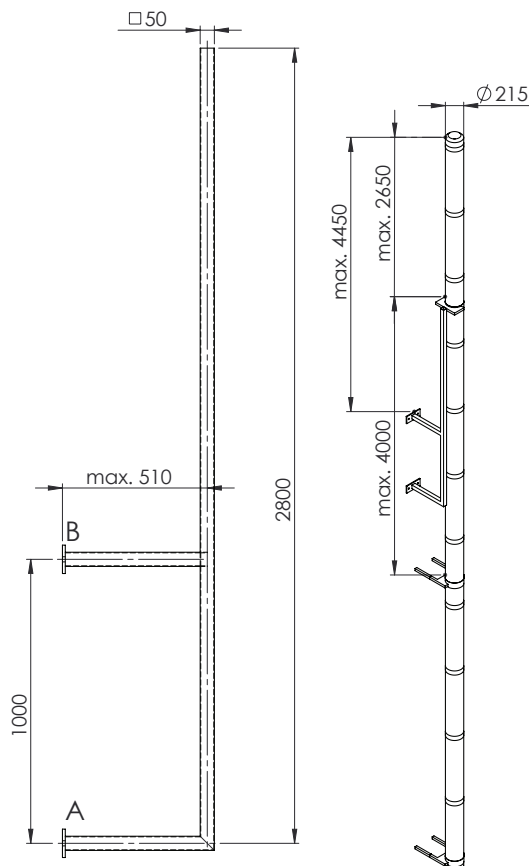



PRÍSLUŠENSTVO

2-bodové kotvenie trúbkové nastaviteľné do 2,0 m	2-bodové kotvenie trúbkové nastaviteľné do 2,5 m	2-bodové kotvenie trúbkové nastaviteľné do 3,0 m	2-bodové kotvenie trúbkové nastaviteľné do 3,5 m	2-bodové kotvenie trúbkové nastaviteľné do 4,0 m
--	--	--	--	--



DWECO191Ø/2.0 DWECO191Ø/2.5 DWECO191Ø/3.0 DWECO191Ø/3.5 DWECO191Ø/4.0

Ø 130	103,79 €	107,13 €	117,18 €	135,59 €	154,84 €
Ø 150	103,79 €	107,13 €	117,18 €	135,59 €	154,84 €
Ø 160	103,79 €	107,13 €	117,18 €	135,59 €	154,84 €
Ø 180	103,79 €	107,97 €	117,18 €	136,43 €	156,51 €
Ø 200	104,62 €	108,81 €	117,18 €	136,43 €	156,51 €
Ø 250	104,62 €	108,81 €	118,01 €	136,43 €	156,51 €
Ø 300	111,32 €	115,51 €	124,71 €	143,13 €	163,21 €
Ø 350	118,85 €	122,20 €	131,41 €	149,82 €	169,91 €
Ø 400	119,69 €	123,87 €	133,92 €	152,33 €	172,42 €

UPOZORNENIE

- Pre DW191 je požadovaný statický posudok, ktorý musí byť zaobstaraný samostatne.
- DW193 typovo odskúšané kotvenie, statický posudok nie je potrebný.
- Id. číslo výrobku pre vašu objednávku vznikne ako: systém + kód výrobku + Ø (napr.: DWECO31200).

2-bodové kotvenie trúbkové nastaviteľné do 2,0 m	2-bodové kotvenie trúbkové nastaviteľné do 2,5 m	2-bodové kotvenie trúbkové nastaviteľné do 3,0 m	2-bodové kotvenie trúbkové nastaviteľné do 3,5 m	2-bodové kotvenie trúbkové nastaviteľné do 4,0 m
--	--	--	--	--



DWECO193Ø/2.0 DWECO193Ø/2.5 DWECO193Ø/3.0 DWECO193Ø/3.5 DWECO193Ø/4.0

Ø 130	118,14 €	135,38 €	152,63 €	169,87 €	187,12 €
Ø 150	118,53 €	135,77 €	153,02 €	170,24 €	187,48 €
Ø 160	118,70 €	135,94 €	153,19 €	170,40 €	187,65 €
Ø 180	119,06 €	136,31 €	153,55 €	170,79 €	188,04 €
Ø 200	119,42 €	136,64 €	153,89 €	171,13 €	188,37 €

STREŠNÉ PRIECHODKY

Samolepiaca tesniaca manžeta 7°-35° pre komíny do T400



ZUTE2195

Samolepiaca tesniaca manžeta 30°-45° pre komíny do T400

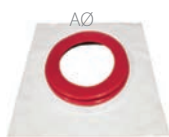

ZUTE2232

AØ 180-195	88,57 €	
AØ 200-225	97,82 €	119,96 €
AØ 230-245	102,43 €	136,11 €
AØ 250-270	107,04 €	147,62 €



POPIS

Dvojplášťový, tlakotesný systém odvodu spalín z nerezového materiálu

MATERIÁL

Vnútorňý: L99 (1.4521)

Vonkajší: 1.4301 (304)

Ďalšie na dopyt

POVRCH

Vysoký lesk

Voliteľne: matný

HRÚBKA MATERIÁLU

Vnútorňý / Vonkajší je 0,5 mm

Ďalšie na dopyt

VNÚTORŇÝ PRIEMER

130 - 600 mm, ďalšie na dopyt

IZOLÁCIA

Minerálna izolácia s 25 mm hrúbkou

SPÔSOB SPÁJANIA

Zásuvný spoj hrdlo / lem so špeciálnym vnútorným tesnením a vonkajšou objímkou

OBJÍMKA

Súčasť dodávky

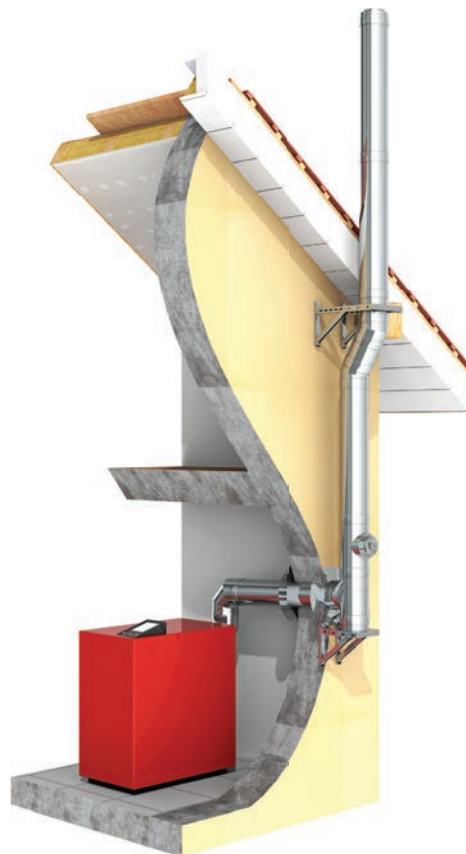

VLASTNOSTI SYSTÉMU



VLASTNOSTI

- ✓ Základné prvky DW-ECO 2.0 sa stávajú pretlakovo tesnými, založením tesnení do pripravených lemov
- ✓ Cenovo výhodná alternatíva k trojvrstvovému systému DW-AL
- ✓ 70 mm široká, zapustená objímka
- ✓ Odolný voči vlhkosti

OBLASTI POUŽITIA

- ✓ Regulované ohniská pre olej, plyn
- ✓ Kondenzačné koltly

DW-ETN-AL

CE-ČÍSLO CERTIFIKÁTU

0036 CPD 9174 046

CE-KLASIFIKÁCIA PODĽA DIN EN 1856-1

T200 - P1 - W - V2 - L99050 - O00

T200 - N1 - W - V2 - L99050 - O00

DW-ETN-AL SPOJOVACIE VEDENIE

CE-ČÍSLO CERTIFIKÁTU

0036 CPD 9174 053

CE-KLASIFIKÁCIA PODĽA DIN EN 1856-1

T200 - P1 - W - V2 - L99050 - O00M

T200 - N1 - W - V2 - L99050 - O00M



ZÁKLADOVÁ DOSKA	ČISTIACI PRVOK	KOLENO		
-----------------	----------------	--------	--	--

Základová doska pre komínové navýšenie so zadným odvetraním a golierom

Čistiaci prvok

Koleno 87° s podperou

Koleno s čistiacim otvorom 87°

Koleno s čistiacim otvorom 90°



DWETN-AL08



DWETN-AL10



DWETN-AL57



DWETN-AL67



DWETN-AL19

Ø 130	78,06 €	151,25 €	108,96 €	158,57 €	158,57 €
Ø 150	87,01 €	158,57 €	126,85 €	163,45 €	163,45 €
Ø 160	100,59 €	162,65 €	133,54 €	168,60 €	168,60 €
Ø 180	105,71 €	165,89 €	136,61 €	171,58 €	171,58 €
Ø 200	118,72 €	174,02 €	172,39 €	187,84 €	187,84 €
Ø 250	143,12 €	187,84 €	219,56 €	208,17 €	208,17 €
Ø 300	160,19 €	200,85 €	265,91 €	267,53 €	267,53 €
Ø 350	171,58 €	230,94 €	309,00 €	352,91 €	352,91 €
Ø 400	207,36 €	326,08 €	355,35 €	488,71 €	488,71 €
Ø 450	231,75 €	339,09 €	400,89 €	538,32 €	538,32 €
Ø 500	244,76 €	366,74 €	440,74 €	586,29 €	586,29 €
Ø 600	334,21 €	386,25 €	522,87 €	710,71 €	710,71 €

DOPLNKY

Predĺženie s revíznym otvorom

Posuvný prvok 320-480 mm

Tesnenie vnútorné Silikon do 200 °C

Tesnenie vnútorné EPDM do 120 °C



DWETN-AL294



DWETN-AL50



ALBI26



ALBI367

Ø 130	125,23 €	80,50 €	2,45 €	3,14 €
Ø 150	133,36 €	93,51 €	2,73 €	3,68 €
Ø 160	139,24 €	101,83 €	2,87 €	3,87 €
Ø 180	143,12 €	108,15 €	3,00 €	4,27 €
Ø 200	153,69 €	128,48 €	3,27 €	4,33 €
Ø 250	170,77 €	168,33 €	4,18 €	7,01 €
Ø 300	189,47 €	234,19 €	4,80 €	8,54 €
Ø 350	214,68 €	311,44 €	5,25 €	10,55 €
Ø 400	232,57 €	413,90 €	5,98 €	11,38 €
Ø 450	261,03 €	436,67 €	6,85 €	
Ø 500	289,49 €	483,02 €	7,53 €	
Ø 600	322,01 €	562,71 €	8,73 €	

UPOZORNENIE

- Ďalšie príslušenstvo a doplnky nájdete pri systéme DW-ETN.
- Tesniace krúžky musia byť objednané samostatne.
- Id. číslo výrobku pre vašu objednávku vznikne ako: systém + kód výroby + Ø (napr.: DWETN-AL50180.)



POPIS

Dizajnový komín: Dvojplášťový systém odvodu spalin z nerezového materiálu s hladkým trubkovitým stĺpom bez objímok

MATERIÁL

Vnútorný: 1.4404 (316L)

Vonkajší: 1.4301 (304)

Ďalšie na dopyt

POVRCH

Brúsený

Voliteľne: matný, vysoký lesk

(Lakované prevedenie nie je k dispozícii!)

HRÚBKVA MATERIÁLU

Vnútorný / Vonkajší je 0,6 mm

Ďalšie na dopyt

VNÚTORNÝ PRIEMER

80 - 250 mm

IZOLÁCIA

Minerálna izolácia s 32,5 mm hrúbkou, obj.hm. 120 kg/m³

SPÔSOB SPÁJANIA

zásuvný spoj zapustený (vonkajšia rúra)



VLASTNOSTI SYSTÉMU



VLASTNOSTI

- ✓ Top-dizajn vďaka hladkým trubkovitým stĺpom a brúsenému povrchu
- ✓ Valcovite stiahnuté spoje vonkajšej rúry robia spojovacie objímky prebytočnými
- ✓ Žiaruvzdorný alebo odolný voči vlhkosti

OBLASTI POUŽITIA

- ✓ Regulované ohniská pre olej, plyn, pevné palivá (prírodné drevo, koks, rašelina, uhlie)

DW - VISION

CE-ČÍSLO CERTIFIKÁTU

0036 CPR 9174 009

CE-KLASIFIKÁCIA PODĽA DIN EN 1856 - 1

T600 - N1 - D - V3 - L50050 - G50

T400 - N1 - W - V2 - L50050 - O20

T450 - N1 - W - V2 - L50050 - O50

DW - VISION SPOJOVACIE VEDENIE

CE-ČÍSLO CERTIFIKÁTU

0036 CPD 9174 048

CE-KLASIFIKÁCIA PODĽA DIN EN 1856-2

T450 - N1 - D - V3 - L50050 - G100M

T450 - N1 - W - V2 - L50050 - O50M



SPODNÁ KONZOLA / MEDZIVZPERA

Plechová konzola nastaviteľná od 50 - 150 mm Plechová konzola nastaviteľná od 150 - 250 mm Plechová konzola nastaviteľná od 250 - 360 mm Stenová podpera a priečny nosník typ I 350mm Stenová podpera a priečny nosník typ II 500mm Stenová podpera a priečny nosník typ III 750mm Stenová podpera a priečny nosník typ IV 1030mm



DWV01 DWV02 DWV49 DWV391 DWV392 DWV393 DWV407

Ø 130	32,40 €	41,76 €	58,38 €			
Ø 150	36,45 €	61,71 €	64,74 €			
Ø 180	41,22 €	75,99 €	95,67 €	52,93 €	60,20 €	74,79 €
Ø 200	43,32 €	93,30 €	131,01 €			124,08 €
Ø 250	77,22 €	93,66 €	149,58 €			

Prepočet maximálneho odstupej stenovej podpory a priečného nosníka od steny pre systém DW - VISION

Celková dĺžka stenovej podpory 350 mm Celková dĺžka stenovej podpory 500 mm Celková dĺžka stenovej podpory 750 mm Celková dĺžka stenovej podpory 1030 mm Stavebná dĺžka (napr. 350 mm typ I) - 15 mm - (Ø vnút. +50 mm) = Max. odstup od steny

DWV391 DWV392 DWV393 DWV407

DWV391		DWV392		DWV393		DWV407	
Vnútoraná rúra Ø	Max. odstup od steny v mm	Vnútoraná rúra Ø	Max. odstup od steny v mm	Vnútoraná rúra Ø	Max. odstup od steny v mm	Vnútoraná rúra Ø	Max. odstup od steny v mm
Ø 130	140	Ø 130	290	Ø 130	540	Ø 130	820
Ø 150	120	Ø 150	270	Ø 150	520	Ø 150	800
Ø 180	90	Ø 180	240	Ø 180	490	Ø 180	770
Ø 200	70	Ø 200	220	Ø 200	470	Ø 200	750
		Ø 250	170	Ø 250	420	Ø 250	700

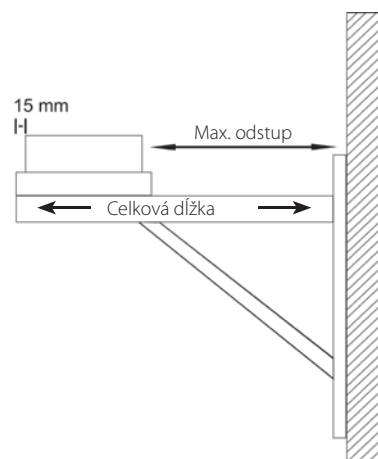

ZÁKLADOVÁ DOSKA / PODSTAVEC KOMÍNA

Teleskopická vzpera 60 - 615 mm s teleskopickou hlavou a odtokom kondenzátu do strany Teleskopická vzpera 60 -1115 mm s teleskopickou hlavou a odtokom kondenzátu do strany Teleskopická vzpera 400-1115 mm s teleskopickou hlavou, odtokom smerom dole a dvierkami pre zberač kondenzátu Základová doska s 1/2" vonk. hrdlom, zátkou a odtokom kondenzátu smerom dole Základová doska s 1/2" vonk. hrdlom, zátkou a odtokom kondenzátu do strany Základová doska pre montáž na podstavec s 1/2" vonk. hrdlom, zátkou a odtokom kondenzátu do strany Príplatok za 1/2" hrdlo s uzatváracou maticou

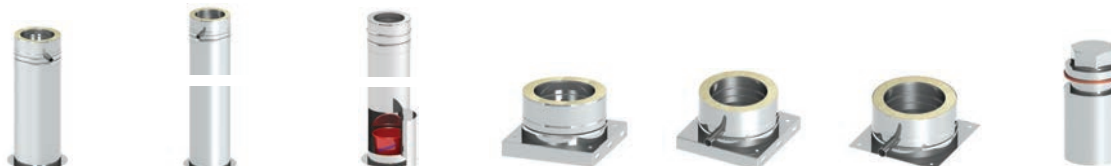

DWV03 DWV04 DWV1017 DWV05 DWV06 DWV66 FU125

Ø 130	125,67 €	147,28 €	112,57 €	50,92 €	65,71 €	64,07 €	
Ø 150	128,96 €	152,05 €	125,94 €	52,57 €	74,74 €	73,10 €	
Ø 180	145,38 €	156,67 €	141,38 €	62,42 €	87,89 €	85,42 €	11,58 €
Ø 200	156,06 €	172,80 €	158,46 €	65,71 €	92,82 €	90,35 €	
Ø 250	167,09 €	182,43 €	174,16 €	69,45 €	100,73 €	99,01 €	



ZÁKLADOVÁ DOSKA / PODSTAVEC KOMÍNA

Základová doska pre medzivzperu a zberač kondenzátu

Základová doska pre komínové navýšenie s okrúhlym ústím, L = 250 mm

Základová doska uzatvorená

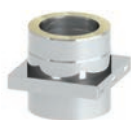

DWV07

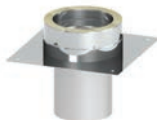

DWV08

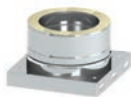

DWV09

Ø 130	58,32 €	59,14 €	39,42 €
Ø 150	66,54 €	67,35 €	41,07 €
Ø 180	77,21 €	79,67 €	45,17 €
Ø 200	80,49 €	83,79 €	46,00 €
Ø 250	87,93 €	92,79 €	46,37 €

ČISTIACI PRVOK

Čistiaci prvok

Čistiaci prvok s integrovanou základovou doskou a odtokom kondenzátu smerom dole

Čistiaci prvok Dizajn Plus (len pre vnútorné použitie)

Čistiaci prvok Dizajn Plus pre pevné palivá (vonkajšie použitie)

Čistiaci prvok Dizajn Plus s integrovanou základovou doskou a odtokom kondenzátu smerom dole (len na vnútorné použitie)

Čistiaci prvok s integrovanou základovou doskou a odtokom kondenzátu smerom dole pre pevné palivá (vonkajšie použitie)



DWV10



DWV383



DWV381



DWV381A



DWV382



DWV382A

Ø 130	174,13 €	202,06 €	147,85 €	147,85 €	179,88 €	179,88 €
Ø 150	183,16 €	212,73 €	156,06 €	156,06 €	188,91 €	188,91 €
Ø 180	191,38 €	229,17 €	162,63 €	162,63 €	203,70 €	203,70 €
Ø 200	200,41 €	239,02 €	170,85 €	170,85 €	212,73 €	212,73 €
Ø 250	230,22 €	255,73 €	180,71 €	180,71 €	227,32 €	227,32 €

T-NAPOJENIE

T-Kus 87° s okapničkou

T-Kus 90° s okapničkou

T-Kus 87° s čistiacim otvorom oproti (rovnaká výška)

T-Kus 90° s čistiacim otvorom oproti (rovnaká výška)

T-Kus 45° s okapničkou



DWV11



DWV317



* DWV421



* DWV309



DWV12

Ø 130	125,67 €	125,67 €	240,67 €	240,67 €	166,86 €
Ø 150	147,03 €	147,03 €	262,02 €	262,02 €	180,13 €
Ø 180	160,16 €	160,16 €	275,17 €	275,17 €	193,40 €
Ø 200	198,78 €	198,78 €	342,52 €	342,52 €	254,83 €
Ø 250	246,44 €	246,44 €	373,06 €	373,06 €	283,75 €

UPOZORNENIE

* Použitie po odsúhlasení s príslušným kominárom - revíznym technikom.



PREDĹŽENIE

Predĺženie 1000 mm	Predĺženie 500 mm	Predĺženie 250 mm	Predĺženie 1000 mm s integrovaným upnutím stenového držiaka	Predĺženie 500 mm s integrovaným upnutím stenového držiaka	Predĺženie 250 mm s integrovaným upnutím stenového držiaka
--------------------	-------------------	-------------------	---	--	--



DWV13



DWV14



DWV15



DWV1393



DWV1392



DWV1406

Ø 130	87,89 €	49,29 €	35,32 €	120,58 €	71,97 €	45,55 €
Ø 150	101,03 €	55,85 €	39,42 €	136,65 €	81,16 €	50,95 €
Ø 180	114,17 €	65,71 €	43,54 €	157,55 €	93,19 €	58,12 €
Ø 200	128,14 €	69,82 €	50,92 €	172,76 €	101,89 €	63,26 €
Ø 250	174,72 €	94,65 €	69,32 €			

STENOVÝ DRŽIAK

Stenový a stropný odstupový držiak pevný 50 mm	Stenový odstupový držiak nastaviteľný 50 - 150 mm	Stenový odstupový držiak nastaviteľný 150 - 250 mm	Stenový odstupový držiak nastaviteľný 250 - 360 mm	Stenový odstupový držiak pevný (hlav / stenový prvok), odstup od steny od 360 mm	Predĺženie jakel 30 x 30 mm pre DW20 L = 500 mm	Predĺženie jakel 30 x 30 mm pre DW20 L = 1000 mm
--	---	--	--	--	---	--



DWV21



DWV22



DWV23



DWV24



DWV20



DW85



DW86

Ø 130	23,62 €	38,68 €	55,74 €	65,15 €	45,33 €	
Ø 150	24,58 €	38,68 €	56,63 €	65,15 €	45,33 €	
Ø 180	24,58 €	40,61 €	58,54 €	67,03 €	46,29 €	23,43 €
Ø 200	25,50 €	41,53 €	59,47 €	67,99 €	47,21 €	
Ø 250	28,34 €	45,33 €	62,31 €	70,83 €	54,78 €	33,48 €

STENOVÝ DRŽIAK

Stenovým držiak nastaviteľný 250 až 360 mm	Stenovým držiak nastaviteľný 50 až 150 mm	Stenovým držiak nastaviteľný 50 až 250 mm	Stenový úchyt z držiaka DWV20, pre predĺženie s integrovaným upnutím, dĺžka 20 cm	Stenový úchyt z držiaka DWV22, pre predĺženie s integrovaným upnutím, dĺžka 15 cm	Stenový úchyt z držiaka DWV23, pre predĺženie s integrovaným upnutím, dĺžka 25 cm	Stenový úchyt z držiaka DWV24, pre predĺženie s integrovaným upnutím, dĺžka 36 cm
--	---	---	---	---	---	---



DWV389



DWV386



DWV387



DWV20-1



DWV22-1



DWV23-1



DWV24-1

Ø 130	91,44 €	39,47 €	56,79 €			
Ø 150	98,18 €	39,47 €	57,75 €			
Ø 180	117,43 €	41,39 €	59,68 €	32,04 €	29,55 €	29,94 €
Ø 200	130,91 €	42,36 €	60,64 €			
Ø 250	154,01 €	46,20 €	63,53 €			32,04 €



KOLENO

Koleno 15° pevné Koleno 30° pevné Koleno 45° pevné Koleno 60° pevné Koleno 87° pevné Koleno 90° pevné Koleno s čistiacim otvorom 87°



DWV16



DWV17



DWV18



DWV84

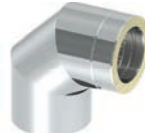

DWV64



DWV60



DWV67

	DWV16	DWV17	DWV18	DWV84	DWV64	DWV60	DWV67
Ø 130	48,47 €	50,92 €	54,21 €	82,96 €	110,89 €	110,89 €	189,74 €
Ø 150	53,39 €	56,67 €	56,67 €	86,24 €	114,99 €	114,99 €	194,66 €
Ø 180	59,96 €	63,25 €	61,60 €	93,64 €	125,67 €	125,67 €	204,53 €
Ø 200	62,42 €	64,89 €	72,29 €	107,60 €	129,78 €	129,78 €	223,42 €
Ø 250	68,61 €	70,49 €	81,52 €	125,60 €	135,26 €	135,26 €	243,29 €

KOLENO UKONČENIE KOMÍNA

Revízné koleno 90° s Dizajn viečkom pre pevné palivá Uzáver vedenia Strieška Golier / stenová rozeta Golier s okrajom Strešná Priechodka 5°-15° s golierom -nerezová Strešná Priechodka 16°- 25° s golierom -nerezová



DWV1228



DWV32



DWV33



DWV31



DWV307

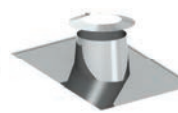

DWV81

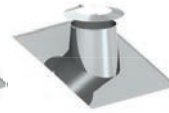

DWV82

	DWV1228	DWV32	DWV33	DWV31	DWV307	DWV81	DWV82
Ø 130	195,58 €	45,17 €	30,21 €	10,41 €	16,99 €	98,18 €	109,56 €
Ø 150	199,78 €	50,10 €	33,05 €	11,34 €	17,95 €	108,60 €	120,85 €
Ø 180	210,34 €	50,92 €	35,90 €	12,27 €	20,75 €	121,81 €	131,26 €
Ø 200	229,36 €	53,39 €	41,52 €	13,22 €	21,34 €	141,63 €	146,35 €
Ø 250	233,63 €	73,89 €	50,04 €	14,18 €	21,71 €	164,29 €	168,10 €

UKONČENIE KOMÍNA

Strešná Priechodka 26°- 35° s golierom -nerezová Strešná Priechodka 36°- 45° s golierom -nerezová Plochá strešná Priechodka kónická s golierom -nerezová Plochá strešná Priechodka valcová s golierom -nerezová Strešná Priechodka 5°- 15° s oloveným okrajom a golierom Strešná Priechodka 16°- 25° s oloveným okrajom a golierom Strešná Priechodka 26°- 35° s oloveným okrajom a golierom



DWV39



DWV83



DWV52



DWV52ZY

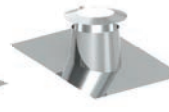

DWV53



DWV59



DWV38

	DWV39	DWV83	DWV52	DWV52ZY	DWV53	DWV59	DWV38
Ø 130	122,77 €	137,64 €	57,59 €	61,62 €	99,01 €	99,01 €	100,98 €
Ø 150	132,18 €	147,27 €	60,43 €	64,65 €	100,01 €	100,01 €	109,88 €
Ø 180	142,56 €	156,90 €	67,03 €	71,72 €	105,98 €	105,98 €	118,83 €
Ø 200	152,00 €	160,74 €	84,01 €	89,92 €	121,78 €	121,78 €	132,65 €
Ø 250	171,82 €	179,99 €	94,42 €	99,65 €	136,64 €	136,64 €	136,64 €



UKONČENIE KOMÍNA

Strešná priechodka
36°- 45°
s oloveným
okrajom
a golierom



DWV54

Stropný uzáver
jednodielny 0°



DWV70

Stropný uzáver
dvojdielny 0°



DWV74

PRIECHODKA

Priechodka
EW-FU -
DW-VISION



DWV37

Priechodka
DW-VISION -
EW-FU



DWV37A

Priechodka
EW-FU -
DW-VISION
s integrovanou
dvojitou zderou,
priamo



DWV37GW

	DWV54	DWV70	DWV74	DWV37	DWV37A	DWV37GW
Ø 130	100,98 €	34,79 €	40,61 €	26,28 €	26,28 €	52,57 €
Ø 150	109,88 €	37,00 €	47,21 €	27,92 €	27,92 €	55,04 €
Ø 180	118,83 €	38,69 €	48,14 €	27,92 €	27,92 €	59,14 €
Ø 200	132,65 €	40,95 €	54,78 €	29,57 €	29,57 €	64,07 €
Ø 250	136,64 €	51,60 €	57,59 €	28,97 €	30,71 €	72,29 €

PRÍSLUŠENSTVO

Uzatváracie viečko
s madlom
pre DWV11



DWV43

Nádoba na sadze
odnímateľná,
s odtokom
kondenzátu
a objímka



DWV44

1/2" hrdlo
s uzatváracou
maticou



FU125

Odvodňovací
a merací prvok
250 mm s
1/2" hrdlom
a uzatváracou
maticou



DWV51

Posuvný prvok
320 - 480 mm



DWV50

Predĺženie
s revíznym
otvorom



DWV294

	DWV43	DWV44	FU125	DWV51	DWV50	DWV294
Ø 130	38,60 €	55,85 €	11,58 €	63,25 €	92,82 €	125,67 €
Ø 150	39,42 €	59,14 €		65,71 €	108,42 €	134,71 €
Ø 180	44,35 €	63,25 €		74,74 €	127,31 €	143,74 €
Ø 200	49,29 €	68,17 €		79,67 €	147,85 €	147,85 €
Ø 250	56,72 €	75,59 €		89,15 €	176,78 €	168,72 €



POPIS

Všestraný: Dvojplášťový, tlakotesný systém odvodu spalín z nerezového materiálu s kónicky tesniacim spôsobom spájania

MATERIÁL

Vnútorný: 1.4404 (316L) / 1.4571 (316Ti)

Voliteľne: 1.4828 (309)

Vonkajší: 1.4301 (304)

POVRCH

Vysoký lesk

Voliteľne: matný, lakovaný, brúsený, meď

HRÚBKA MATERIÁLU

Vnútorný / Vonkajší je 0,6 mm

Ďalšie na dopyt

VNÚTORNÝ PRIEMER

80 - 600 mm, ďalšie na dopyt

IZOLÁCIA

Minerálna izolácia s 32,5 mm hrúbkou, obj.hm. 120 kg/m³, izolácia 50 mm je možná za príplatok

SPÔSOB SPÁJANIA

Kónická technológia spájania

OBJÍMKA

Súčasť dodávky



VLASTNOSTI SYSTÉMU



VLASTNOSTI

- ✓ Tesnenie kónickou kovovou plochou
- ✓ Možnosť dodania kónických KLK-predĺžení, ktoré je možné rezať na mieru
- ✓ Tlakotesný až do 5000 Pa, bez príruby a samostatného tesnenia
- ✓ Vhodné aj pre vysoké teploty
- ✓ Žiaruvzdorný alebo odolný voči vlhkosti

OBLASTI POUŽITIA

- ✓ Regulované ohniská pre olej, plyn, pevné palivá (prírodné drevo, koks, rašelina, uhlie)
- ✓ Kondenzačné koltly
- ✓ Vetracie systémy
- ✓ Pece
- ✓ Kogeneračné jednotky, núdzové agregáty

DW-KL

CE-ČÍSLO CERTIFIKÁTU

0036 CPD 9174 002

CE-KLASIFIKÁCIA PODĽA DIN EN 1856-1

T200 - P1 - W - V2 - L50060 - O00

T200 - H1 - W - V2 - L50060 - Oxx

T400 - N1 - D - V3 - L50060 - Gxx

T400 - N1 - W - V2 - L50060 - Oxx

T400 - P1 - W - V2 - L50060 - Oxx

T450 - H1 - W - V2 - L50060 - Oxx

T600 - N1 - D - V3 - L50060 - Gxx

T600 - H1 - W - V2 - L50060 - Gxx

xx = Odstupy od horľavých materiálov sú závislé na Ø, viď vyhlásenie o parametroch

DW-KL SPOJOVACIE VEDENIE

CE-ČÍSLO CERTIFIKÁTU

0036 CPD 9174 041

CE-KLASIFIKÁCIA PODĽA DIN EN 1856-2

T200 - P1 - W - V2 - L50060 - O00M

T200 - H1 - W - V2 - L50060 - O20M

T450 - H1 - W - V2 - L50060 - O50M

T600 - N1 - D - V3 - L50060 - G100M

T600 - H1 - W - V2 - L50060 - G100M



SPODNÁ KONZOLA / MEDZIVZPERA

Plechová konzola nastaviteľná od 50 - 150 mm

Plechová konzola nastaviteľná od 150 - 250 mm

Plechová konzola nastaviteľná od 250 - 360 mm

Stenová podpera a priečny nosník typ I 350mm

Stenová podpera a priečny nosník typ II 500mm

Stenová podpera a priečny nosník typ III 750mm

Stenová podpera a priečny nosník typ IV 1030mm



DW01

DW02

DW49

DW391

DW392

DW393

DW407

Ø 80	32,64 €	43,52 €	57,75 €				
Ø 100	32,64 €	44,36 €	58,59 €				
Ø 130	33,48 €	50,22 €	66,12 €				
Ø 150	36,83 €	61,94 €	82,86 €				
Ø 180	49,38 €	74,49 €	98,76 €				
Ø 200	55,24 €	81,15 €	116,97 €				
Ø 225	55,68 €	81,30 €	124,26 €				
Ø 250	61,36 €	81,42 €	131,58 €	46,90 €	53,37 €	66,31 €	109,98 €
Ø 300	72,56 €	88,74 €	146,16 €				
Ø 350	83,76 €	91,38 €	155,19 €				
Ø 400	94,80 €	108,61 €	213,15 €				
Ø 450	109,80 €	138,28 €	226,80 €				
Ø 500	141,09 €	143,96 €	234,00 €				
Ø 600	171,63 €	183,90 €	303,87 €				

Prepočet maximálneho odstupu od steny pre stenovú podperu a priečny nosník systému DW - FU

Celková dĺžka stenovej podpery 350 mm

Celková dĺžka stenovej podpery 500 mm

Celková dĺžka stenovej podpery 750 mm

Celková dĺžka stenovej podpery 1030 mm

Stavebná dĺžka (napr. 350 mm typ I) - 15 mm - (Ø vnút. + 50 mm) = Max. odstup od steny

DW391

DW392

DW393

DW407

Vnútorňa rúra Ø	Max. odstup od steny v mm	Vnútorňa rúra Ø	Max. odstup od steny v mm	Vnútorňa rúra Ø	Max. odstup od steny v mm	Vnútorňa rúra Ø	Max. odstup od steny v mm
Ø 80	190	Ø 80	340	Ø 80	590	Ø 80	870
Ø 100	170	Ø 100	320	Ø 100	570	Ø 100	850
Ø 130	140	Ø 130	290	Ø 130	540	Ø 130	820
Ø 150	120	Ø 150	270	Ø 150	520	Ø 150	800
Ø 160	125	Ø 160	275	Ø 160	525	Ø 160	805
Ø 180	90	Ø 180	240	Ø 180	490	Ø 180	770
Ø 200	70	Ø 200	220	Ø 200	470	Ø 200	750
Ø 225	45	Ø 225	195	Ø 225	445	Ø 225	725
		Ø 250	170	Ø 250	420	Ø 250	700
		Ø 300	120	Ø 300	370	Ø 300	650
		Ø 350	70	Ø 350	320	Ø 350	600
				Ø 400	270	Ø 400	550
				Ø 450	220	Ø 450	500
				Ø 500	170	Ø 500	450
				Ø 600	85	Ø 600	365

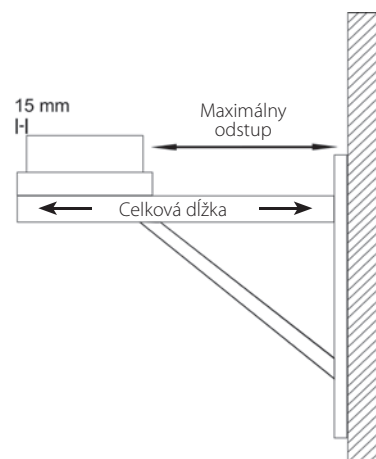



ZÁKLADOVÁ DOSKA / PODSTAVEC KOMÍNA

Teleskopická vzpera 60 - 615 mm s teleskopickou hlavou a odtokom kondenzátu do strany



DWKL03

Teleskopická vzpera 60 - 1115 mm s teleskopickou hlavou a odtokom kondenzátu do strany



DWKL04

Základová doska s 1/2" vonk. hrdlom, zátkou a odtokom kondenzátu smerom dole



DWKL05

Základová doska s 1/2" vonk. hrdlom, zátkou a odtokom kondenzátu do strany



DWKL06

Základová doska pre montáž na podstavec s 1/2" vonk. hrdlom, zátkou a odtokom kondenzátu do strany



DWKL66

Príplatok za 1/2" hrdlo a uzatváraciu maticu



FU125

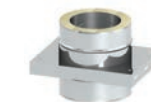

DWKL07

	DWKL03	DWKL04	DWKL05	DWKL06	DWKL66	FU125	DWKL07
Ø 80	112,94 €	164,89 €	39,42 €	47,64 €	48,47 €	11,58 €	41,07 €
Ø 100	114,74 €	166,07 €	40,25 €	49,29 €	49,29 €		43,54 €
Ø 130	118,36 €	169,63 €	43,54 €	55,85 €	55,04 €		50,10 €
Ø 150	121,07 €	170,82 €	45,17 €	64,07 €	62,42 €		56,67 €
Ø 180	137,34 €	179,85 €	53,39 €	75,57 €	73,10 €		65,71 €
Ø 200	147,28 €	184,53 €	55,85 €	79,67 €	77,21 €		68,99 €
Ø 225	148,18 €	185,72 €	58,32 €	90,35 €	87,07 €		78,04 €
Ø 250	148,18 €	185,72 €	61,60 €	101,03 €	96,92 €		89,54 €
Ø 300	239,43 €	252,53 €	66,54 €	111,71 €	107,60 €		95,28 €
Ø 350	241,24 €	258,37 €	116,64 €	134,71 €	124,86 €		113,35 €
Ø 400	247,57 €	260,65 €	145,38 €	201,23 €	186,45 €		166,74 €
Ø 450	255,70 €	300,59 €	182,35 €	216,03 €	205,35 €		193,85 €
Ø 500	263,83 €	340,49 €	206,98 €	245,60 €	235,73 €		220,95 €
Ø 600	312,62 €	347,04 €	251,35 €	284,20 €	284,20 €	256,27 €	

UPOZORNENIE

Pri montáži sa musí vždy použiť KL - pasta (univerzálna pasta).



Univerzálna pasta bude dodaná v zodpovedajúcom množstve. Potrebné zadať pri objednávke.

ZÁKLADOVÁ DOSKA / PODSTAVEC KOMÍNA

Základová doska s odnímateľnou nádobou na sadze do 600 °C s prírubou



DWKL07HT

Základová doska pre komínové navýšenie so zadným odvetraním a golierom



DWKL08

Základová doska uzatvorená



DWKL09

ČISTIACI PRVOK

Čistiaci prvok (do 600 °C / 5000 Pa)



DWKL10HT

	DWKL07HT	DWKL08	DWKL09	DWKL10HT
Ø 80	173,31 €	68,99 €	30,39 €	240,67 €
Ø 100	176,60 €	76,39 €	30,39 €	252,98 €
Ø 130	187,28 €	82,96 €	33,67 €	257,10 €
Ø 150	196,31 €	92,82 €	35,32 €	282,55 €
Ø 180	208,63 €	112,53 €	38,60 €	315,41 €
Ø 200	216,03 €	126,49 €	39,42 €	324,44 €
Ø 225	230,81 €	138,81 €	40,25 €	362,23 €
Ø 250	248,88 €	151,96 €	40,25 €	369,62 €
Ø 300	271,88 €	170,03 €	41,89 €	383,59 €
Ø 350	307,20 €	182,35 €	49,29 €	427,94 €
Ø 400	379,48 €	220,13 €	81,32 €	533,07 €
Ø 450	425,48 €	246,42 €	110,06 €	547,87 €
Ø 500	534,72 €	260,38 €	128,96 €	584,82 €
Ø 600	609,46 €	355,66 €	134,71 €	607,01 €



T-KUS / KOLENO			PREDĽŽENIE		
----------------	--	--	------------	--	--

Koleno 87°
s podporou

T-Kus 87°

T-Kus 45°

Predĺženie 980 mm
krátkiteľné

Predĺženie 500 mm
krátkiteľné

Predĺženie 250 mm
krátkiteľné



DWKL57



DWKL11



DWKL12



DWKL13



DWKL14



DWKL15

	DWKL57	DWKL11	DWKL12	DWKL13	DWKL14	DWKL15
Ø 80	104,32 €	102,67 €	135,18 €	67,64 €	39,87 €	26,39 €
Ø 100	110,89 €	103,49 €	135,18 €	72,51 €	43,81 €	28,30 €
Ø 130	116,64 €	107,60 €	145,85 €	85,65 €	55,73 €	31,02 €
Ø 150	136,35 €	126,49 €	157,23 €	96,74 €	55,83 €	35,64 €
Ø 180	148,67 €	137,17 €	168,61 €	109,25 €	61,15 €	38,52 €
Ø 200	185,63 €	170,85 €	222,68 €	117,71 €	64,64 €	40,41 €
Ø 225	210,28 €	192,20 €	249,01 €	131,08 €	69,69 €	43,28 €
Ø 250	234,92 €	215,20 €	276,05 €	152,29 €	80,62 €	50,33 €
Ø 300	284,20 €	260,38 €	315,17 €	172,08 €	89,88 €	55,41 €
Ø 350	332,66 €	294,05 €	361,41 €	218,17 €	106,21 €	
Ø 400	381,12 €	386,87 €	505,13 €	246,98 €	174,36 €	
Ø 450	428,76 €	413,98 €	640,08 €			
Ø 500	477,22 €	459,15 €	707,95 €			
Ø 600	573,32 €	508,43 €	786,70 €			

UPOZORNENIE

Pri montáži sa musí vždy použiť KL - pasta (univerzálna pasta).



Univerzálna pasta bude dodaná v zodpovedajúcom množstve. Potrebné zadať pri objednávke.

PREDĽŽENIE					
------------	--	--	--	--	--

Predĺženie
1000 mm

Predĺženie
500 mm

Predĺženie
330 mm

Predĺženie
300 mm

Predĺženie
250 mm

Predĺženie
220 mm



DWKL13



DWKL14



DWKL207



DWKL209



DWKL15



DWKL208

	DWKL13	DWKL14	DWKL207	DWKL209	DWKL15	DWKL208
Ø 80	77,70 €	41,57 €	30,39 €	29,57 €	30,72 €	22,18 €
Ø 100	77,70 €	41,57 €	31,22 €	30,39 €	30,72 €	22,18 €
Ø 130	83,12 €	46,08 €	35,32 €	32,85 €	33,43 €	23,82 €
Ø 150	95,77 €	52,40 €	39,42 €	36,14 €	37,05 €	26,28 €
Ø 180	107,52 €	61,44 €	44,35 €	40,25 €	41,57 €	29,57 €
Ø 200	121,07 €	65,96 €	52,57 €	47,64 €	47,89 €	35,32 €
Ø 225	141,86 €	74,99 €	59,96 €	53,39 €	55,12 €	40,25 €
Ø 250	160,83 €	84,94 €	66,54 €	60,79 €	61,44 €	45,17 €
Ø 300	196,96 €	111,14 €	91,99 €	82,96 €	84,94 €	60,79 €
Ø 350	270,15 €	145,46 €	105,96 €	96,10 €	98,49 €	70,64 €
Ø 400	306,29 €	203,30 €	175,78 €	158,53 €	161,73 €	117,46 €
Ø 450	320,75 €	222,27 €	184,81 €	168,38 €	171,66 €	124,03 €
Ø 500	355,99 €	231,30 €	197,95 €	179,06 €	183,41 €	132,24 €
Ø 600	408,39 €	262,92 €	223,42 €	202,06 €	206,91 €	148,67 €



STENOVÝ DRŽIAK

Stenový a stropný odstupový držiak pevný 50 mm

Stenový odstupový držiak nastaviteľný 50 - 150 mm

stenový odstupový držiak nastaviteľný 50 - 250 mm

stenový odstupový držiak nastaviteľný 250 - 360 mm

Stenový odstupový držiak pevný (hlava /stenový prvok), odstup od steny od 250 mm

Predĺženie jakel 30 x 30 mm pre DW20 L = 500 mm

Predĺženie jakel 30 x 30 mm pre DW20 L = 1000 mm



DW21

DW22

DW23

DW24

DW20

DW85

DW86

Ø 80	19,25 €	33,48 €	48,55 €	56,08 €	35,99 €		
Ø 100	20,09 €	33,48 €	48,55 €	56,08 €	36,83 €		
Ø 130	20,93 €	34,32 €	49,38 €	57,75 €	40,18 €		
Ø 150	21,76 €	34,32 €	50,22 €	57,75 €	40,18 €		
Ø 180	21,76 €	35,99 €	51,89 €	59,43 €	41,01 €		
Ø 200	22,59 €	36,83 €	52,73 €	60,26 €	41,85 €		
Ø 225	24,27 €	38,50 €	53,57 €	61,94 €	43,52 €		
Ø 250	25,11 €	40,18 €	55,24 €	62,77 €	48,55 €	23,43 €	
Ø 300	32,64 €	46,87 €	61,94 €	70,31 €	56,92 €		
Ø 350	33,48 €	51,06 €	67,80 €	80,35 €	75,33 €		
Ø 400	35,99 €	59,43 €	82,86 €	102,95 €	118,85 €		
Ø 450	42,69 €	75,33 €	102,95 €	135,59 €	138,94 €		
Ø 500	52,73 €	82,02 €	117,18 €	149,82 €	144,80 €		
Ø 600	54,40 €	112,16 €	131,41 €	190,00 €	196,69 €		33,48 €

UPOZORNENIE

Pri montáži sa musí vždy použiť KL - pasta (univerzálna pasta).



Univerzálna pasta bude dodaná v zodpovedajúcom množstve. Potrebné zadať pri objednávke.

STENOVÝ DRŽIAK

Stenový odstupový držiak pevný 50 mm

Stenový odstupový držiak 100 - 150 mm

Stenový odstupový držiak 150 - 250 mm

Stenový odstupový držiak 250 - 360 mm



DW45

DW46

DW47

DW48

Ø 80	44,07 €	66,95 €	80,87 €	84,54 €
Ø 100	44,07 €	66,96 €	80,87 €	84,54 €
Ø 130	44,07 €	78,68 €	83,70 €	84,54 €
Ø 150	44,36 €	85,37 €	84,54 €	84,54 €
Ø 180	46,40 €	87,88 €	87,88 €	96,25 €
Ø 200	51,10 €	84,54 €	85,37 €	102,11 €
Ø 225	51,89 €	95,42 €	97,09 €	114,67 €
Ø 250	54,40 €	100,44 €	103,79 €	122,20 €
Ø 300	61,10 €	107,13 €	111,32 €	128,90 €
Ø 350	71,14 €	111,32 €	117,18 €	132,24 €
Ø 400	84,54 €	119,69 €	125,55 €	142,29 €
Ø 450	107,13 €	132,24 €	139,78 €	161,54 €
Ø 500	114,67 €	144,80 €	152,33 €	166,56 €
Ø 600	125,55 €	167,40 €	174,09 €	212,59 €



KOLENO

Koleno 15° pevné Koleno 30° pevné Koleno 45° pevné Koleno 87° pevné Koleno 90° pevné Koleno s revíznym otvorom 87° (do 600 °C / 5000 Pa) Koleno 90° s revíznym otvorom pre mokrú prevádzku (do 250 °C / H1)



DWKL16



DWKL17



DWKL18



DWKL64



DWKL60



DWKL67HT



DWKL19HTW

	DWKL16	DWKL17	DWKL18	DWKL64	DWKL60	DWKL67HT	DWKL19HTW
Ø 80	38,60 €	40,25 €	44,35 €	91,17 €	91,17 €	232,45 €	220,12 €
Ø 100	38,60 €	41,07 €	44,35 €	91,17 €	91,17 €	233,27 €	220,73 €
Ø 130	41,07 €	43,54 €	46,00 €	95,28 €	95,28 €	236,55 €	223,89 €
Ø 150	46,00 €	48,47 €	48,47 €	98,57 €	98,57 €	255,45 €	230,12 €
Ø 180	50,92 €	54,21 €	52,57 €	107,60 €	107,60 €	282,55 €	273,37 €
Ø 200	53,39 €	55,85 €	61,60 €	111,71 €	111,71 €	299,80 €	290,50 €
Ø 225	55,04 €	57,50 €	67,35 €	121,56 €	121,56 €	334,30 €	327,92 €
Ø 250	55,85 €	59,14 €	72,29 €	126,49 €	126,49 €	344,16 €	298,03 €
Ø 300	77,21 €	85,42 €	102,67 €	157,71 €	157,71 €	400,01 €	318,11 €
Ø 350	104,32 €	114,17 €	128,96 €	206,98 €	206,98 €	482,15 €	362,93 €
Ø 400	139,64 €	153,60 €	163,46 €	221,78 €	221,78 €	604,54 €	403,52 €
Ø 450	161,81 €	178,24 €	202,88 €	236,55 €	236,55 €	649,71 €	623,82 €
Ø 500	202,88 €	222,60 €	241,48 €	320,34 €	320,34 €	701,46 €	675,77 €
Ø 600	233,27 €	257,10 €	279,27 €	453,40 €	453,40 €	817,27 €	792,31 €

UPOZORNENIE

Pri montáži sa musí vždy použiť KL - pasta (univerzálna pasta).



Univerzálna pasta bude dodaná v zodpovedajúcom množstve. Potrebné zadať pri objednávke.

UKONČENIE KOMÍNA

Golier / stenová rozeta Golier s okrajom Golier „Špeciál“ so zadným odvetraním Uzáver vedenia Uzáver vedenia (do 600°C/H1) Koleno 90° s rezom pod uhlom 45° ukončené ochrannou mriežkou



DW31



DW307



DW80HL



DWKL32



DWKL32HT



DWKL863

	DW31	DW307	DW80HL	DWKL32	DWKL32HT	DWKL863
Ø 80	8,37 €	13,39 €	57,23 €	35,42 €	31,49 €	182,10 €
Ø 100	9,21 €	14,23 €	62,79 €	35,21 €	34,50 €	194,39 €
Ø 130	9,21 €	15,07 €	67,36 €	39,66 €	38,49 €	249,75 €
Ø 150	10,04 €	15,90 €	72,00 €	55,04 €	41,74 €	279,91 €
Ø 180	10,88 €	18,41 €	77,50 €	44,26 €	47,43 €	294,75 €
Ø 200	11,72 €	18,41 €	82,14 €	46,99 €	51,98 €	310,58 €
Ø 225	11,72 €	19,25 €	85,83 €	51,54 €	58,23 €	352,80 €
Ø 250	12,55 €	19,25 €	89,55 €	56,91 €	60,06 €	395,01 €
Ø 300	16,74 €	27,62 €	109,82 €	67,82 €	71,66 €	484,12 €
Ø 350	23,44 €	36,83 €	131,03 €	84,94 €	85,36 €	541,68 €
Ø 400	30,97 €	49,38 €	158,71 €	100,41 €	98,61 €	551,60 €
Ø 450	33,48 €	53,57 €	183,65 €	127,71 €	105,07 €	561,53 €
Ø 500	36,83 €	58,59 €	201,17 €	156,23 €	122,79 €	586,66 €
Ø 600	56,92 €	91,23 €	222,42 €	239,32 €	157,55 €	1 006,25 €



UKONČENIE KOMÍNA

Plochá strešná priechodka kónická s golierom -nerezová

Plochá strešná priechodka valcová s golierom -nerezová

Strešná priechodka 5°- 15° s oloveným okrajom a golierom

Strešná priechodka 16°- 25° s oloveným okrajom a golierom

Strešná priechodka 26°- 35° s oloveným okrajom a golierom

Strešná priechodka 36°- 45° s oloveným okrajom a golierom

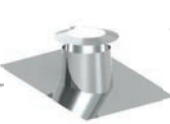
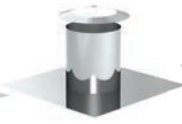

DW52

DW52ZY

DW53

DW59

DW38

DW54

Ø 80	47,71 €	37,69 €	68,46 €	68,46 €	78,11 €	78,11 €
Ø 100	49,38 €	40,63 €	85,14 €	85,14 €	85,14 €	85,14 €
Ø 130	51,06 €	44,70 €	87,77 €	87,77 €	89,52 €	89,52 €
Ø 150	53,57 €	48,64 €	88,65 €	88,65 €	97,42 €	97,42 €
Ø 180	59,43 €	57,17 €	93,91 €	93,91 €	105,32 €	105,32 €
Ø 200	74,49 €	73,99 €	107,95 €	107,95 €	117,61 €	117,61 €
Ø 225	78,68 €	80,02 €	118,49 €	118,49 €	118,49 €	118,49 €
Ø 250	83,70 €	88,42 €	121,12 €	121,12 €	121,12 €	121,12 €
Ø 300	103,79 €	112,75 €	126,39 €	126,39 €	126,39 €	126,39 €
Ø 350	138,94 €	152,28 €	131,65 €	131,65 €	131,65 €	131,65 €
Ø 400	177,44 €	204,83 €	136,92 €	136,92 €	136,92 €	136,92 €
Ø 450	205,06 €	238,26 €	157,98 €	157,98 €	157,98 €	157,98 €
Ø 500	240,22 €	279,33 €	184,31 €	184,31 €	184,31 €	184,31 €
Ø 600	289,60 €	341,20 €	210,64 €	210,64 €	210,64 €	210,64 €

UPOZORNENIE

Pri montáži sa musí vždy použiť KL - pasta (univerzálna pasta).



Univerzálna pasta bude dodaná v zodpovedajúcom množstve. Potrebné zadať pri objednávke.

UKONČENIE KOMÍNA

Strešná priechodka 5°-15° s golierom -nerezová

Strešná priechodka 16°- 25° s golierom -nerezová

Strešná priechodka 26°- 35° s golierom -nerezová

Strešná priechodka 36°- 45° s golierom -nerezová

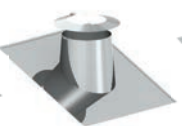
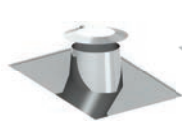

DW81

DW82

DW39

DW83

Ø 80	66,96 €	78,68 €	89,56 €	101,28 €
Ø 100	83,70 €	93,74 €	102,95 €	112,16 €
Ø 130	87,05 €	97,09 €	108,81 €	119,69 €
Ø 150	96,25 €	107,13 €	117,18 €	128,06 €
Ø 180	107,97 €	116,34 €	126,39 €	136,43 €
Ø 200	125,55 €	129,73 €	134,76 €	139,78 €
Ø 225	137,27 €	140,61 €	143,96 €	147,31 €
Ø 250	145,64 €	148,98 €	152,33 €	156,52 €
Ø 300	157,35 €	161,54 €	164,89 €	169,07 €
Ø 350	210,92 €	220,13 €	230,17 €	241,05 €
Ø 400	378,32 €	385,85 €	391,71 €	398,41 €
Ø 450	421,00 €	427,70 €	433,56 €	440,26 €
Ø 500	477,08 €	501,36 €	524,79 €	549,06 €
Ø 600	545,72 €	559,11 €	572,50 €	585,89 €

PRIECHODKA

Priechodka EW-KL / DW-KL

Priechodka DW-KL / EW-KL

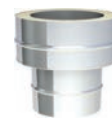

DWKL37

DWKL37A

Ø 80	22,64 €	21,35 €
Ø 100	22,18 €	22,18 €
Ø 130	23,00 €	23,00 €
Ø 150	23,82 €	23,82 €
Ø 180	23,82 €	23,82 €
Ø 200	25,47 €	25,47 €
Ø 225	26,28 €	26,28 €
Ø 250	27,10 €	27,10 €
Ø 300	30,39 €	30,39 €
Ø 350	36,14 €	36,14 €
Ø 400	45,17 €	45,17 €
Ø 450	53,39 €	53,39 €
Ø 500	58,32 €	58,32 €
Ø 600	79,67 €	79,67 €



DOPLNKY

Merací prvok 250 mm s 1/2" hrdlo a uzatváracou maticou

Medzikrokový úchyt nastaviteľný 500 - 900 mm

Podpera 800 - 1200 mm

3-bodová- upevňovacia objímka

Stropný záves pre závitovú tyč M8

Stropný záves pre závitovú tyč M8 s tlmením vibrácií

Závitová tyč M8



DWKL51



DW55



DW40



DW42



DW61



DW61V



VL314

	DWKL51	DW55	DW40	DW42	DW61	DW61V	VL314
Ø 80	50,10 €	69,47 €	44,36 €	15,90 €	25,95 €	28,54 €	5,64 € za bm
Ø 100	50,10 €	71,98 €	45,20 €	15,90 €	26,78 €	29,46 €	
Ø 130	54,21 €	72,82 €	46,03 €	16,74 €	26,78 €	29,46 €	
Ø 150	55,85 €	75,33 €	46,87 €	16,74 €	27,62 €	30,38 €	
Ø 180	64,07 €	83,70 €	47,71 €	16,74 €	28,46 €	31,30 €	
Ø 200	68,17 €	94,58 €	48,55 €	17,58 €	28,46 €	31,30 €	
Ø 225	77,21 €	107,97 €	49,38 €	17,58 €	29,29 €	32,22 €	
Ø 250	85,42 €	107,97 €	51,06 €	18,41 €	29,29 €	32,22 €	
Ø 300	109,24 €	112,99 €	56,92 €	24,27 €	35,99 €	39,59 €	
Ø 350	141,28 €	154,01 €	63,61 €	31,81 €	42,69 €	46,96 €	
Ø 400	193,85 €	166,56 €	64,45 €	33,48 €	50,22 €	55,24 €	
Ø 450	213,56 €	174,09 €	71,14 €	34,32 €	59,43 €	65,37 €	
Ø 500	217,67 €	193,34 €	79,51 €	38,50 €	76,17 €	83,78 €	
Ø 600	248,05 €	232,68 €	82,86 €	44,36 €	93,74 €	103,12 €	

UPOZORNENIE

Pri montáži sa musí vždy použiť KL - pasta (univerzálna pasta).



Univerzálna pasta bude dodaná v zodpovedajúcom množstve. Potrebné zadať pri objednávke.

DOPLNKY

Golier „Špeciál“

Objímka na ochranu pred bleskom

Objímka (náhradný diel)

Kompenzátor pre DW-KL

Kompenzátor pre DW-KL s vodiacim puzdrom



DW80



DW69



DW41



DWKL511



DWKL911

	DW80	DW69	DW41	DWKL511	DWKL911
Ø 80	51,89 €	15,90 €	6,70 €	243,72 €	255,92 €
Ø 100	56,92 €	15,90 €	6,70 €	280,10 €	294,11 €
Ø 130	61,10 €	16,74 €	7,53 €	345,56 €	362,86 €
Ø 150	65,29 €	16,74 €	7,53 €	406,73 €	427,08 €
Ø 180	70,31 €	16,74 €	8,37 €	464,45 €	494,83 €
Ø 200	74,49 €	17,58 €	8,37 €	484,60 €	508,85 €
Ø 225	77,84 €	17,58 €	8,37 €	526,74 €	548,73 €
Ø 250	81,19 €	18,41 €	8,37 €	565,41 €	593,70 €
Ø 300	99,60 €	24,27 €	9,21 €	757,42 €	795,29 €
Ø 350	118,85 €	31,81 €	10,88 €	1 468,68 €	1 542,11 €
Ø 400	143,96 €	33,48 €	11,72 €	1 534,60 €	1 611,33 €
Ø 450	166,56 €	34,32 €	14,23 €	1 671,01 €	1 754,57 €
Ø 500	182,46 €	38,50 €	15,07 €	1 935,30 €	2 032,09 €
Ø 600	201,71 €	44,36 €	18,41 €	2 156,97 €	2 264,81 €



ČISTIACI PRVOK **PREDĹŽENIE**

Čistiaci prvok
(do 600 °C /
5000 Pa)

Predĺženie
1000 mm

Predĺženie
500 mm

Predĺženie
250 mm

Predĺženie
330 mm

Predĺženie
300 mm

Predĺženie
220 mm



DWKH.926



DWKH.013



DWKH.014



DWKH.015



DWKH.207



DWKH.209



DWKH.208

	DWKH.926	DWKH.013	DWKH.014	DWKH.015	DWKH.207	DWKH.209	DWKH.208
Ø 80	281,34 €	95,63 €	60,05 €	49,48 €	51,71 €	50,60 €	24,46 €
Ø 100	295,25 €	96,19 €	60,61 €	49,48 €	52,26 €	51,15 €	42,82 €
Ø 130	299,13 €	101,19 €	64,50 €	51,15 €	56,72 €	53,93 €	45,04 €
Ø 150	331,39 €	117,32 €	74,51 €	59,49 €	65,05 €	61,72 €	51,15 €
Ø 180	366,42 €	129,56 €	83,40 €	63,38 €	70,62 €	66,16 €	53,93 €
Ø 200	379,20 €	144,56 €	90,08 €	72,29 €	81,18 €	76,18 €	62,83 €
Ø 225	423,69 €	168,47 €	102,31 €	82,29 €	92,85 €	86,74 €	71,17 €
Ø 250	435,37 €	191,27 €	115,66 €	92,85 €	103,98 €	97,30 €	80,07 €
Ø 300	473,17 €	249,09 €	163,47 €	137,89 €	154,02 €	144,56 €	120,10 €
Ø 350	502,08 €	313,59 €	195,16 €	150,68 €	167,92 €	157,91 €	131,78 €
Ø 400	615,51 €	351,96 €	254,66 €	216,28 €	245,20 €	227,96 €	185,16 €
Ø 450	642,76 €	377,53 €	284,68 €	236,86 €	266,89 €	249,65 €	203,50 €
Ø 500	713,93 €	442,59 €	325,27 €	280,23 €	313,04 €	293,58 €	244,65 €
Ø 600	790,65 €	546,57 €	409,79 €	356,40 €	393,10 €	371,42 €	316,37 €

KOLENO

Koleno 15° pevné

Koleno 30° pevné

Koleno 45° pevné

Koleno 60° pevné

Koleno 87° pevné

Koleno 90° pevné

Koleno s čistiacim
otvorom 87°
(do 200 °C / 200
Pa)



DWKH.016



DWKH.017



DWKH.018



DWKH.084



DWKH.064



DWKH.060



DWKH.067

	DWKH.016	DWKH.017	DWKH.018	DWKH.084	DWKH.064	DWKH.060	DWKH.067
Ø 80	61,16 €	62,83 €	67,28 €	92,30 €	118,43 €	118,43 €	173,48 €
Ø 100	61,72 €	63,94 €	67,28 €	92,85 €	118,43 €	118,43 €	179,04 €
Ø 130	63,94 €	66,72 €	69,50 €	96,19 €	122,88 €	122,88 €	183,49 €
Ø 150	72,29 €	75,06 €	75,62 €	102,86 €	129,56 €	129,56 €	191,82 €
Ø 180	77,84 €	81,18 €	79,51 €	109,53 €	139,56 €	139,56 €	202,38 €
Ø 200	82,29 €	85,07 €	91,74 €	125,10 €	146,23 €	146,23 €	223,52 €
Ø 225	87,86 €	90,63 €	101,19 €	131,78 €	160,13 €	160,13 €	239,09 €
Ø 250	92,85 €	95,63 €	109,53 €	149,57 €	169,03 €	169,03 €	254,10 €
Ø 300	137,34 €	146,78 €	165,14 €	192,94 €	225,19 €	225,19 €	342,50 €
Ø 350	165,69 €	176,82 €	191,82 €	211,29 €	272,45 €	272,45 €	425,35 €
Ø 400	208,51 €	222,41 €	232,42 €	234,64 €	293,02 €	293,02 €	576,59 €
Ø 450	242,98 €	259,65 €	285,23 €	289,69 €	320,26 €	320,26 €	641,64 €
Ø 500	317,49 €	338,06 €	357,52 €	352,52 €	439,25 €	439,25 €	730,60 €
Ø 600	403,66 €	428,13 €	451,49 €	458,16 €	631,64 €	631,64 €	927,44 €

UPOZORNENIE

Po montáži jednotlivých prvkov musia byť dorazy spojov zaizolované. K tomu je v rámci dodávky priložený izolovací prvok s L = 140 mm a zodpovedajúca objímka.



KOLENO					PRIECHODKA	
--------	--	--	--	--	------------	--

Koleno s čistiacim otvorom 87° (do 400 °C / 5000 Pa)

koleno s čistiacim otvorom 87° (do 400 °C)

koleno s čistiacim otvorom 90° (do 200 °C / 200 Pa)

koleno s čistiacim otvorom 90° (do 600 °C / 5000 Pa)

koleno s čistiacim otvorom 90° (do 400 °C)

Priechodka EW-KL / DW-KL

Priechodka DW-KL / EW-KL



DWKH.927



DWKH.923



DWKH.019



DWKH.928



DWKH.924

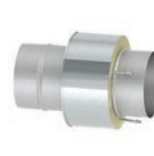

DWKH.037



DWKH.929

Ø 80	244,65 €	163,47 €	173,48 €	244,65 €	163,47 €	42,25 €	42,82 €
Ø 100	245,20 €	164,02 €	179,04 €	245,20 €	164,02 €	42,82 €	42,82 €
Ø 130	248,54 €	167,92 €	183,49 €	248,54 €	167,92 €	43,37 €	43,37 €
Ø 150	273,00 €	176,25 €	191,82 €	273,00 €	176,25 €	47,82 €	47,82 €
Ø 180	303,02 €	185,16 €	202,38 €	303,02 €	185,16 €	48,38 €	48,38 €
Ø 200	323,60 €	205,17 €	223,52 €	323,60 €	205,17 €	52,26 €	52,26 €
Ø 225	365,30 €	209,62 €	239,09 €	365,30 €	209,62 €	56,72 €	56,72 €
Ø 250	379,76 €	215,73 €	254,10 €	379,76 €	215,73 €	61,16 €	61,16 €
Ø 300	462,05 €	240,20 €	342,50 €	462,05 €	240,20 €	86,74 €	86,74 €
Ø 350	529,33 €	288,57 €	425,35 €	529,33 €	288,57 €	95,63 €	95,63 €
Ø 400	661,66 €	341,39 €	576,59 €	661,66 €	341,39 €	109,53 €	109,53 €
Ø 450	720,04 €	363,08 €	641,64 €	720,04 €	363,08 €	130,66 €	130,66 €
Ø 500	806,22 €	462,05 €	730,60 €	806,22 €	462,05 €	167,92 €	167,92 €
Ø 600	980,81 €	638,87 €	927,44 €	980,81 €	638,87 €	244,09 €	244,09 €

PRIECHODKA				SPOJOVACIE VEDENIE - BEZPEČNOSTNÁ SADA
------------	--	--	--	--

T-Kus 87° s priechodkou na DW-KL

T-Kus 90° s priechodkou na DW-KL

Základová doska pre medzivzperu s priechodkou na DW-KL

Koleno 90° s podperou a priechodkou na DW-KL



DWKH.1191



DWKH.1197

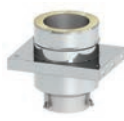

DWKH.1192



DWKH.1198

Ø 80	128,99 €	128,99 €	61,72 €	130,66 €
Ø 100	129,56 €	129,56 €	63,94 €	137,89 €
Ø 130	134,00 €	134,00 €	70,62 €	144,01 €
Ø 150	157,36 €	157,36 €	81,73 €	169,03 €
Ø 180	169,59 €	169,59 €	91,18 €	177,70 €
Ø 200	207,39 €	207,39 €	96,19 €	181,26 €
Ø 225	233,52 €	233,52 €	108,98 €	224,07 €
Ø 250	261,89 €	261,89 €	123,99 €	253,54 €
Ø 300	331,94 €	331,94 €	151,79 €	283,57 €
Ø 350	350,85 €	350,85 €	163,47 €	358,07 €
Ø 400	449,82 €	449,82 €	222,41 €	390,88 €
Ø 450	489,30 €	489,30 €	261,89 €	443,14 €
Ø 500	566,58 €	566,58 €	320,26 €	504,30 €
Ø 600	668,89 €	668,89 €	408,12 €	585,49 €

SPOJOVACIE VEDENIE - BEZPEČNOSTNÁ SADA

1. Predpripravená bezpečnostná sada pre zavesenie zásuvného kónického spoja

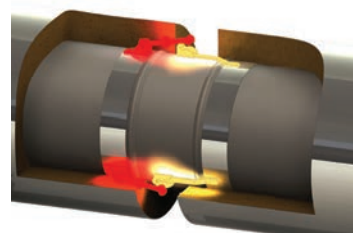

2. Silové stiahnutie dosiahnuté dotiahnutím matíc

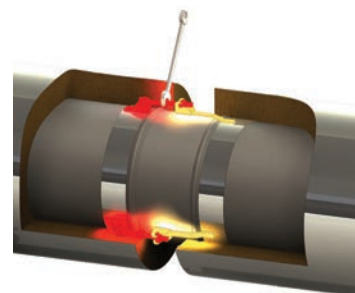

UPOZORNENIE

Po montáži jednotlivých prvkov musia byť dorazy spojov zaizolované. K tomu je v rámci dodávky priložený izolovací prvok s L = 140 mm a zodpovedajúca objímka.



POPIS

Dvojplášťový nerezový komínový systém z nehrdzavejúcej ocele s vnútornou rúrou z keramiky odolnou voči kondenzátu, ideálny pre tuhé palivá vo vlhkej prevádzke

MATERIÁL

Vnútorný: rúra z izokeramiky
Vonkajší: 1.4301 (304)

POVRCH

Vysoký lesk

HRÚBKA MATERIÁLU

Vnútorný: 8,0 mm
Vonkajší: 0,6 mm

VNÚTORNÝ PRIEMER

140 - 200 mm

IZOLÁCIA

Minerálna izolácia s hrúbkou 32,5 mm

SPÔSOB SPÁJANIA

Vnútorná rúra: zásuvné spojenie s kyselinovzdorným tmelom
Vonkajšia rúra: zásuvné spojenie drážka / hrdlo s objímkou

OBJÍMKA

Súčasť dodávky



VLASTNOSTI SYSTÉMU



VLASTNOSTI

- ✓ Vlhká prevádzka je zaručená aj po vyhorení sadzí (W3G)
- ✓ Kyselinovzdorný
- ✓ Hodí sa predovšetkým k odvodu spalín zo spaľovania peliet alebo štiepky

OBLASTI POUŽITIA

- ✓ Štandardné krby na olej, plyn, pevné palivá (prírodné drevo, štiepky, pelety, úlomky, koks, rašelina, uhlie)

DW-MAMMUT

CE-ČÍSLO CERTIFIKÁTU

0036 CPD 9174 039
0036 CPD 9174 040

CE-KLASIFIKÁCIA PODĽA DIN EN 13063 - 1

T400 - N1 - D - 3 - G50

CE-KLASIFIKÁCIA PODĽA DIN EN 13063 - 2

T400 - N1 - W - 2 - O20
(iba v Nemecku W3G)

ČÍSLO SCHVÁLENIA

Z-7.1-3351

KLASIFIKÁCIA PODĽA DIN V 18160-1

T400 - N1 - W3 - G50 - L00
(iba v Nemecku W3G)



SPODNÁ KONZOLA / MEDZIVZPERA

Plechová konzola nastaviteľná od 50 - 150 mm



DWM01

Plechová konzola nastaviteľná od 150 - 250 mm



DWM02

Plechová konzola nastaviteľná od 250 - 360 mm



DWM49

Teleskopická vzpera 262 - 712 mm, s teleskopickou hlavou a odtokom kondenzátu do strany



DWM03

ZÁKLADOVÁ DOSKA / PODSTAVEC KOMÍNA

Základová doska s odtokom kondenzátu Ø 16 mm smerom dole

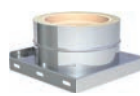

DWM05

Základová doska s odtokom kondenzátu Ø 40 mm do strany



DWM06

Základová doska pre montáž na podstavec s odtokom kondenzátu do strany Ø 40 mm

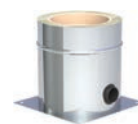

DWM66

	DWM01	DWM02	DWM49	DWM03	DWM05	DWM06	DWM66
Ø 140	65,25 €	65,28 €	50,57 €	154,41 €	149,89 €	153,30 €	161,78 €
Ø 160	69,40 €	74,59 €	54,37 €	171,46 €	156,25 €	160,29 €	169,39 €
Ø 180	76,16 €	83,84 €	75,76 €	189,31 €	172,39 €	175,48 €	176,97 €
Ø 200	121,30 €	84,11 €	103,71 €	190,59 €	188,14 €	195,70 €	184,87 €

ZÁKLADOVÁ DOSKA

Základová doska pre medzivzperu



DWM07

ČISTIACI PRVOK

Čistiaci prvok s kompenzáciou rozťažnosti (do 400 °C / N1)



DWM10

T-NAPOJENIE

T-Kus 87°



DWM11

PREDĹŽENIE

Predĺženie 1000 mm



DWM1246

Predĺženie 720 mm



DWM13

Predĺženie 390 mm



DWM14

	DWM07	DWM10	DWM11	DWM1246	DWM13	DWM14
Ø 140	137,04 €	248,39 €	150,21 €	95,41 €	94,22 €	66,69 €
Ø 160	156,94 €	264,11 €	162,69 €	106,11 €	103,47 €	70,54 €
Ø 180	175,69 €	302,18 €	170,96 €	117,07 €	110,74 €	75,33 €
Ø 200	121,30 €	316,03 €	267,97 €	129,54 €	120,58 €	86,05 €

STENOVÝ DRŽIAK

Stenový a stropný odstupový držiak pevný, 50 mm



DWM21

Stenový odstupový držiak nastaviteľný 50 - 150 mm



DWM22

Stenový odstupový držiak nastaviteľný 150 - 250 mm



DWM23

Stenový odstupový držiak nastaviteľný 250 - 360 mm



DWM24

KOLENO

Koleno 30° pevné



DWM17

UKONČENIE KOMÍNA

Uzáver vedenia

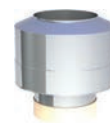

DWM32

Golier / stenová rozeta



DWM31

	DWM21	DWM22	DWM23	DWM24	DWM17	DWM32	DWM31
Ø 140	22,77 €	51,05 €	56,23 €	64,40 €	98,69 €	53,65 €	7,77 €
Ø 160	23,06 €	51,87 €	56,84 €	65,14 €	107,20 €	55,57 €	8,11 €
Ø 180	24,31 €	53,28 €	57,96 €	66,47 €	109,25 €	57,38 €	8,33 €
Ø 200	25,51 €	53,76 €	58,87 €	67,30 €	111,13 €	59,16 €	8,70 €



UKONČENIE KOMÍNA

Golier s okrajom Golier „Špeciál“, odvetraný Strieška Strieška s lapačom iskier Strešná priechodka 5°- 15° s golierom -nerezová Strešná priechodka 16°- 25° s golierom Strešná priechodka 26°- 35° s golierom



DWM307 DWM80 DWM33 DWM33A DWM81 DWM82 DWM39

Ø 140	14,82 €	38,54 €	29,23 €	65,89 €	163,22 €	101,32 €	217,14 €
Ø 160	15,59 €	40,94 €	30,22 €	75,07 €	183,94 €	110,02 €	231,42 €
Ø 180	16,28 €	43,44 €	37,35 €	82,19 €	213,49 €	122,36 €	248,68 €
Ø 200	37,08 €	45,11 €	44,40 €	104,72 €	254,46 €	136,62 €	266,24 €

UKONČENIE KOMÍNA

Strešná priechodka 36°- 45° s golierom Strešná priechodka 5°-15° s oloveným okrajom a golierom Strešná priechodka 16°-25° s oloveným okrajom a golierom Strešná priechodka 26°-35° s oloveným okrajom a golierom Strešná priechodka 36°-45° s oloveným okrajom a golierom Plochá strešná priechodka kónická s golierom -nerezová

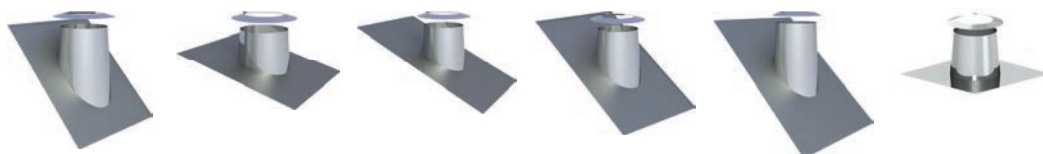

DWM83 DWM53 DWM59 DWM38 DWM54 DWM52

Ø 140	217,19 €	127,81 €	157,02 €	127,49 €	117,60 €	90,60 €
Ø 160	231,47 €	132,49 €	132,07 €	132,63 €	132,81 €	102,30 €
Ø 180	251,77 €	137,10 €	135,63 €	136,30 €	136,43 €	126,46 €
Ø 200	272,06 €	142,20 €	192,00 €	142,42 €	144,92 €	158,48 €

STROPNÝ UZÁVER

Stropný uzáver jednodielny 0° Stropný uzáver jednodielny 1- 65° Stropný uzáver dvojdielny 0° Stropný uzáver dvojdielny 1 - 65° Stropný uzáver pre zadné odvetranie, jednodielny 0° Stropný uzáver pre zadné odvetranie, jednodielny 1° - 65° Stropný uzáver pre zadné odvetranie, dvojdielny 0°

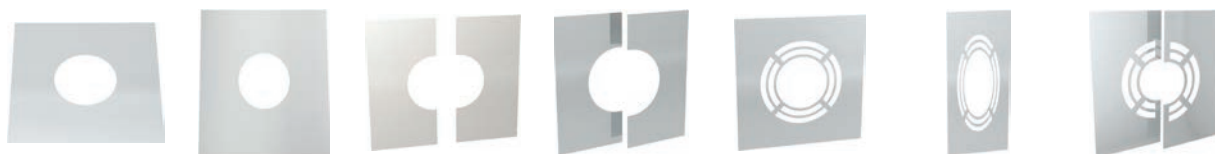

DWM70 *DWM71 DWM74 *DWM75 DWM70HL *DWM71HL DWM74HL

Ø 140	23,35 €	26,01 €	28,62 €	34,50 €	35,14 €	37,48 €	40,11 €
Ø 160	24,29 €	27,03 €	29,26 €	35,64 €	36,15 €	38,49 €	40,78 €
Ø 180	25,62 €	28,36 €	33,09 €	36,50 €	37,48 €	39,82 €	44,42 €
Ø 200	27,05 €	31,73 €	33,76 €	37,11 €	40,51 €	43,54 €	45,09 €

* Presný sklon zadať pri objednávke.



UKONČENIE KOMÍNA			STREŠNÉ PRIECHODKY	
------------------	--	--	--------------------	--

Stropný uzáver pre zadné odvetranie dvojielny 1° - 65°	Stropný uzáver dvojielny 0° - 30°	Stropný uzáver 31° - 45° dvojielny	Samolepiaca tesniaca manžeta 7° - 35° pre komíny do T400	Samolepiaca tesniaca manžeta 30° - 45° pre komíny do T400
--	-----------------------------------	------------------------------------	--	---



*DWM75HL



DWM99V



DWM98V

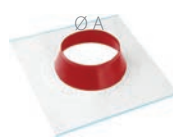

ZUTE219S

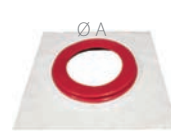

ZUTE223Z

Ø 140	37,05 €	28,38 €	28,60 €	A Ø 200-225	97,82 €	A Ø 200-225	119,96 €
Ø 160	38,41 €	29,71 €	29,85 €	A Ø 230-245	102,43 €	A Ø 230-245	136,11 €
Ø 180	39,66 €	30,94 €	31,44 €	A Ø 250-270	107,04 €	A Ø 250-270	147,62 €
Ø 200	40,33 €	32,24 €	35,14 €				

* Presný sklon zadať pri objednávke.

PRIECHODKA			PRÍSLUŠENSTVO			
------------	--	--	---------------	--	--	--

Priechodka EW / DW-MAMMUT	Priechodka DW-MAMMUT / EW-FU	Priechodka EW-FU / DW-MAMMUT s integrovanou dvojitou zderou, priamo	Izotermická páska 40 mm (na utesnenie komínové systému v obložení stien)	Spojka upevňovacia	Medzikrokový úchyt nastaviteľný 500 - 900 mm	Manžetová trubica s objímkou pre prívod a odvod odpadového vzduchu do a z kotolne vrátane rozperkyr
---------------------------	------------------------------	---	--	--------------------	--	---

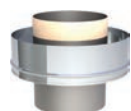

DWM37



DWM37AM

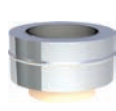

DWM37GWF



75ISO40



DWM41



DWM55



DWM30

Ø 140	46,47 €	48,76 €	34,15 €	5,75 €	5,40 €	54,24 €	231,02 €
Ø 160	58,41 €	61,23 €	35,27 €	6,25 €	5,64 €	56,82 €	255,41 €
Ø 180	63,76 €	66,85 €	41,34 €	6,78 €	5,91 €	59,80 €	275,04 €
Ø 200	67,72 €	71,05 €	40,17 €	7,29 €	6,14 €	60,83 €	313,69 €

PRÍSLUŠENSTVO

Uzemňovacia objímka	Kyselinovzdorný tmel
---------------------	----------------------



DWM69



DWM361

Ø 140	21,68 €	3 kg	67,56 €
Ø 160	22,32 €	5 kg	88,58 €
Ø 180	22,45 €		
Ø 200	22,64 €		

SKUTOČNÝ
KLENOT
MEDZI
KOMÍNMI

DW-SILVER

Dvojláštový komínový systém

- kyselinovzdorný
- vysoká odolnosť voči korózii
- odolný voči vyhoreniu
- vhodný pre suchú aj vlhkú prevádzku
- pre mnohostranné použitie



Olej



Plyn

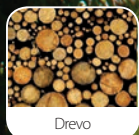

Drevo

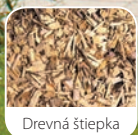

Drevná štiepka



Drevené pelety

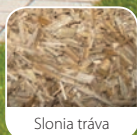

Slonia tráva



Obiloviny



Kukurica

K dispozícii aj jednoplášťový systém EW-SILVER na str. 45. V prípade záujmu o tento systém kontaktujte našich obchodných zástupcov. Viac na www.kominy-inspire.sk

**POPIS**

Dvojplášťový kyselinovzdorný komín z ušľachtilej ocele (systém odvodu spalín) pre pripojenie krbov spaľujúcich olej, plyn, štiepky, drevené pelety podľa DIN 51731, ako pre suchú, tak aj pre vlhkú prevádzku.

MATERIÁL

Vnútro: 1.4539 (904L)
Vonkajšok: 1.4301 (304)
Ostatné na dopyt

POVRCH

Vysoký lesk

HRÚBK A MATERIÁLU

Vnútorý a vonkajší je 0,6 mm
Ďalšie na dopyt

VNÚTORNÝ PRIEMER

80 - 300 mm
Ďalšie na dopyt 1200 mm

IZOLÁCIA

Minerálna izolácia o hrúbke 32,5 mm, možnosť izolácie 50 mm za príplatok

SPÔSOB SPÁJANIA

Zásuvný spoj hrdlo/lem s objímkou

OBJÍMKA

Súčasť dodávky

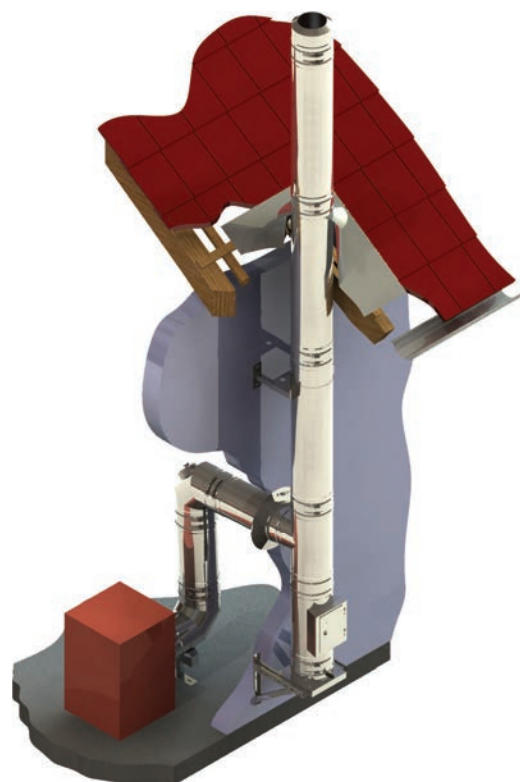
**VLASTNOSTI SYSTÉMU****VLASTNOSTI**

- ✓ Odolný voči vyhoreniu sadzí a odolný voči vlhkosti
- ✓ Hodí sa predovšetkým k odvodu spalín zo spaľovania peliet alebo štiepky pri kondenzačnej prevádzke
- ✓ Mnohostranne použiteľný komínový systém
- ✓ Vysoká flexibilita pri realizácii i v zložitých montážnych pomeroch

OBLASTI POUŽITIA

- ✓ Štandardné krby na olej, plyn, tuhá paliva (prírodné drevo, pelety, štiepka)

CE-ČÍSLO CERTIFIKÁTU

Z - 7.1 - 3375

CE-KLASIFIKÁCIA PODĽA DIN EN 18160 - 1

T600 - N1 - W2¹⁾ - G50 - L00

¹⁾ > pre drevené pelety vyrobené z prírodného dreva
> na štiepky z prírodného dreva
> na prírodné palivové drevo
> pre plyn a vykurovací olej EL

V prípade záujmu o tento systém kontaktujte našich obchodných zástupcov.
Viac na www.kominy-inspire.sk



Plynový krb s krbovou vložkou na plyn zapojenou do komínového systému TWIN - GAS, Foto: Jeremias GmbH



TWIN-GAS

KONCENTRICKÉ KOMÍNOVÉ SYSTÉMY PRE PLYNOVÉ VLOŽKY

POPIS	114
TECHNICKÁ TABUĽKA	114







TWIN-GAS	
Koncentrické systémové dymovody z nereze pre plynové dekoratívne krby v prevádzke nezávislej na vzduchu v miestnosti.	
Popis systému a cenník komponentov	115

TWIN-GAS

POPIS KONCENTRICKÝCH SYSTÉMOV

Naše koncentrické systémy odvodu spalín z nerezového materiálu alebo z polypropylénu využívajú kruhovú medzeru medzi vonkajšou a vnútornou rúrou na prívod vzduchu a umožňujú tak prevádzku nezávislú na vzduchu v miestnosti pri moderných kotloch.

SYSTÉMY ODVODU SPALÍN TWIN OD FIRMY JEREMIAS SA VYZNAČUJÚ PREDOVŠETKÝM:

-  CE-Certifikácia
-  Jednoduchá montáž prostredníctvom presne pasujúcich prvkov a zasúvacích spojov
-  Nerezový materiál: zváranie technológiou WIG v ochrannej atmosfére s pasivovanými pozdĺžnymi zvarmi pre čo najvyššiu proti koróziu ochranu
-  Z polypropylénu (PP): Zvary sú zvárané horúcou príložkou podľa DVS 2207 T11
-  Tesné voči kondenzátu a plynotesné
-  Použitie kvalitných tesniacich materiálov pre dlhú životnosť
-  Na dopyt sú k dispozícii ďalšie priemery, rôzne druhy materiálov, povrchové úpravy a rôzne prevedenia

TECHNICKÁ TABUĽKA

	Olej	Plyn	PP	Teplota spalín	Materiál	Hrúbka steny	WIG	Podtlak / Pretlak	Certifikácia	Klasifikácia
TWIN-GAS				≤ 600 °C	vnútorný: 1.4404 vonkajší: 1.4301	vnútorný: 0,5 mm vonkajší: 0,5 mm		N1	0036 CPR 9174 078	T600 - N1 - W - V2 - L50040 - O50



POPIS

Koncentrické systémové dymovody z nereze pre plynové dekoratívne krby v prevádzke nezávislej na vzduchu v miestnosti.

MATERIÁL

Vnútroný: 1.4404 (316L)

Vonkajší: 1.4301 (304)

POVRCHOVÁ ÚPRAVA

Vysoký lesk

HRúbKA STENY

Vnútroný: 0,5 mm

Vonkajší: 0,5 mm

VNÚTORNÝ PRIEMER

100 / 150 mm a 130 / 200 mm

SPOJE

Zasúvací spoj hrdlo/lem so špeciálnym nalepeným tesnením vo vnútri vonkajšej rúry

SPÁJACIA OBJÍMKA/TESNIACI KRÚŽOK

Súčasť štandardnej dodávky



VLASTNOSTI SYSTÉMU



VLASTNOSTI

- ✓ Odolný voči vlhkosti.
- ✓ Vďaka vlepeneému silikónovému tesneniu vo vonkajšej rúre je systém, tlakotesný.
- ✓ Táto tlakotesnosť zamedzuje výmene vzduchu zo vzduchospalinového systému so vzduchom v miestnosti.

OBLASTI POUŽITIA

- ✓ Dekoratívne plynové krby.

TWIN-GAS

CE-ČÍSLO CERTIFIKÁTU

0036 CPR 9174 078

CE-KLASIFIKÁCIA PODĽA DIN EN 1856-1

T600 - N1 - W - V2 - L50040 - O50

TWIN-GAS SPOJOVACIE POTRUBIE

CE-ČÍSLO CERTIFIKÁTU

0036 CPR 9174 090

CE-KLASIFIKÁCIA PODĽA DIN EN 1856-2

T600 - N1 - W - V2 - L50040 - 0100M



SPODNÁ KONZOLA / MEDZIVZPERA

Stavebná dĺžka (napr. 350 mm typ I) - 15 mm -(Ø vonkajší) = max. odstup od steny

Stenová podpera a priečný nosník typ I 350 mm



DW391

46,90 €

Stenová podpera a priečný nosník typ II 500 mm



DW392

53,37 €

Stenová podpera a priečný nosník typ III 750 mm



DW393

66,31 €

Stenová podpera a priečný nosník typ IV 1030 mm



DW407

109,98 €

ZÁKLADOVÁ DOSKA

Základová doska s 2x 1/2" vsuvkou, uzáverom a odtokom kondenzátu

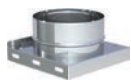

TWG05

45,45 €

Základová doska pre medzivzperu



TWG07

52,49 €

Predĺženie 1000 mm



TWG13

52,74 €

Predĺženie 500 mm



TWG14

31,22 €

Predĺženie 250 mm



TWG15

26,32 €

Predĺženie 1000 mm so 4 spúšťacími pútkami



TWG1801

56,79 €

ČISTIACI PRVOK

Čistiaci prvok (do 600 °C / N1)



TWG10

44,02 €

Ø 100/150

Ø 130/200

PRIECHODKY

Redukcia koncentrická



TWGR

54,19 €

Kryt hlavice s prechodom z FLEX na TWIN-GAS



TWG1276D

47,85 €

Kryt hlavice s prechodom z EW-FU na TWIN-GAS

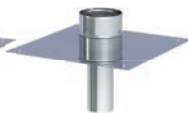

TWG1732

47,01 €

Prechodka z TWIN-GAS pre pripojenie do šachty

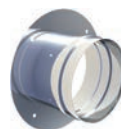

ZUWA1618

9,95 €

Šroubovacia prechodka EW-FU na EW-FLEX



FD08

Ø 100 36,87 €

Ø 130 38,84 €

B Ø 100/150

A Ø 130/200



STENOVÝ DRŽIAK Z PROGRAMU SYSTÉMOV DW

Stenový odstupový držiak pevný, 50 mm

Stenový odstupový držiak nastaviteľný 50 - 150 mm

Stenový odstupový držiak nastaviteľný 150 - 250 mm

Stenový odstupový držiak nastaviteľný 250 - 360 mm

Stenový odstupový držiak pevný (hlava / stenový prvok), od 360 mm

Predĺženie jokel 30 x 30 mm pre TWIN 20, L = 500 mm

Predĺženie jokel 30 x 30 mm pre TWIN 20, L = 1000 mm



TW21

TW22

TW23

TW24

TW20

DW85

DW86

Ø 150	22,86 €	43,59 €	50,05 €	58,12 €	36,96 €	23,43 €	33,48 €
Ø 200	25,23 €	45,14 €	52,23 €	59,35 €	40,30 €		

KOLENO

Koleno 15° pevné

Koleno 30° pevné

Koleno 45° pevné

Koleno 90° pevné

Koleno 90° s podperou

Koleno 90° pevné s revíznym otvorom (do 600 °C / N1)

Koleno 90° s čistiacim otvorom a meracími bodmi (do 600 °C / N1)



TWG16

TWG17

TWG18

TWG60

TWG1786

TWG19

TWG1677

Ø 100/150	42,01 €	35,18 €	50,56 €	58,44 €	59,67 €	85,81 €	77,67 €
Ø 130/200	47,85 €	48,24 €	63,03 €	69,04 €	68,53 €	85,08 €	90,91 €

T-KUS

TERMINÁL

PRÍSLUŠENSTVO

T-KUS 90°

Prvok vertikálny

Posuvný prvok pre dymovod 330 - 420 mm

Merací prvok (do 600 °C / N1)

Prípojka ku krbu typ DRU

Prípojka ku krbu typ KALFIRE



TWG317

TWG272

TWG50

TWG51

TWG1634

TWG2027

Ø 100/150	77,00 €	62,40 €	35,27 €	28,17 €	37,34 €	37,33 €
Ø 130/200	90,75 €	71,46 €	46,04 €	32,76 €	37,95 €	37,94 €



PRÍSLUŠENSTVO

Kotvenie medzi krokvy light

Golier / stenová rozeta

Sťahovacia spona (náhradný diel)

Tesniaci krúžok pre vnútornú, alebo vonkajšiu rúru (náhradný diel)

Tesnenie vnútorné EPDM do 120 °C



TW55L

KL72

TW45

ALBI26

ALBI367

Ø 150	21,19 €	11,83 €	2,76 €	2,73 €	3,68 €
Ø 200	23,05 €	15,30 €	2,96 €	3,27 €	4,33 €

UKONČENIE KOMÍNA

Strešná prechodka nerezová 0° s nerezovým okrajom a golierom

Strešná prechodka nerezová 5-15° s oloveným okrajom a golierom

Strešná prechodka nerezová 16-25° s oloveným okrajom a golierom

Strešná prechodka nerezová 26-35° s oloveným okrajom a golierom

Strešná prechodka nerezová 36-45° s oloveným okrajom a golierom

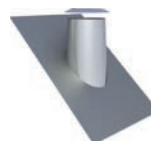
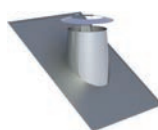
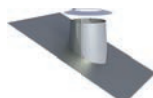
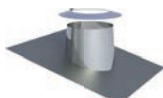
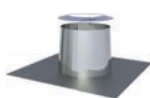

TW52

TW53

TW59

TW38

TW54

Ø 150	83,55 €	83,55 €	83,55 €	83,55 €	83,76 €
Ø 200	130,82 €	130,82 €	130,82 €	130,82 €	130,82 €



TWIN

KONCENTRICKÉ KOMÍNOVÉ SYSTÉMY PRE PLYNOVÉ SPOTREBIČE (kondenzačné kotly...)

POPIS	120
TECHNICKÁ TABUĽKA	120

TWPL	
Koncentrické, tlakotesné spojovacie vedenie s plastovou vnútornou rúrou a pozinkovaným vonkajším plášťom pre kotly v prevádzke nezávislej na vzduchu v miestnosti vnútri plast, zvonka pozink.	
Popis systému a cenník komponentov	121

TWP	
Dvojplášťový koncentrický, tlakotesný systém odvodu spalín s plastovou vnútornou rúrou a nerezovým vonkajším plášťom pre kotly v prevádzke nezávislej na vzduchu v miestnosti vnútri plast, zvonka nerez.	
Popis systému a cenník komponentov	127







TWIN	
Dvojplášťový koncentrický, tlakotesný systém odvodu spalín z nerezového materiálu pre kotly v prevádzke nezávislej na vzduchu v miestnosti, vnútri nerez, zvonka nerez.	
Popis systému a cenník komponentov	136

TWIN





















POPIS KONCENTRICKÝCH SYSTÉMOV

Naše koncentrické systémy odvodu spalín z nerezového materiálu alebo z polypropylénu využívajú kruhovú medzeru medzi vonkajšou a vnútornou rúrou na prívod vzduchu a umožňujú tak prevádzku nezávislú na vzduchu v miestnosti pri moderných kotloch.

SYSTÉMY ODVODU SPALÍN TWIN OD FIRMY JEREMIAS SA VYZNAČUJÚ PREDOVŠETKÝM:

-  CE-Certifikácia
-  Jednoduchá montáž prostredníctvom presne pasujúcich prvkov a zasúvacích spojov
-  Nerezový materiál: zváranie technológiou WIG v ochrannej atmosfére s pasivovanými pozdĺžnymi zvarmi pre čo najvyššiu proti koróznou ochranu
-  Z polypropylénu (PP): Zvary sú zvárané horúcou príložkou podľa DVS 2207 T11
-  Tesné voči kondenzátu a plynotesné
-  Použitie kvalitných tesniacich materiálov pre dlhú životnosť
-  Na dopyt sú k dispozícii ďalšie priemery, rôzne druhy materiálov, povrchové úpravy a rôzne prevedenia

TECHNICKÁ TABUĽKA

	Olej	Plyn	PP	Teplota spalín	Materiál	Hrúbka steny	WIG	Podtlak / Pretlak	Certifikácia	Klasifikácia
TWIN				≤ 600 °C	vnútorný: 1.4404 vonkajší: 1.4301	vnútorný: 0,6 mm vonkajší: 0,5 mm		Pretlak - 200 Pa s vnútrom KL 5000 Pa	0036 CPR 9174 018	T200 - P1 - W - V2 - L50050 - O00 T200 - N1 - W - V2 - L50050 - O00 T450 - N1 - W - V2 - L50050 - O50 T600 - N1 - W - V2 - L50050 - O100
TWPL < DN 200				≤ 120 °C	vnútorný: PP vonkajší: pozin- kovaný prášková farba	vnútorný: 2,0 mm / vonkajší: 0,5 mm		Pretlak - 5000 Pa	0036 CPD 9174 043	T120 - H1 - O - W - 2 - O00 - I - E - LO
TWPL ≥ DN 200				≤ 120 °C	vnútorný: PP vonkajší: pozin- kovaný prášková farba	vnútorný: 2,0 mm / vonkajší: 0,5 mm		Pretlak - 200 Pa	0036 CPD 9174 043	T120 - P1 - O - W - 2 - O00 - I - E - LO
TWP < DN 200				≤ 120 °C	vnútorný: PP vonkajší: 1.4301	vnútorný: 2,0 mm / vonkajší: 0,5 mm		Pretlak - 5000 Pa	0036 CPD 9174 043	T120 - H1 - O - W - 2 - O00 - E - E - LO
TWP ≥ DN 200				≤ 120 °C	vnútorný: PP vonkajší: 1.4301	vnútorný: 2,0 mm / vonkajší: 0,5 mm		Pretlak - 200 Pa	0036 CPD 9174 043	T120 - P1 - O - W - 2 - O00 - E - E - LO

* Montáž je možná len vo vnútri budovy ako spojovacie vedenie po zaistení do zvislého systému odvodu spalín.



POPIS

Koncentrické, tlakotesné spojovacie vedenie s plastovou vnútornou rúrou a pozinkovaným vonkajším plášťom pre kotly v prevádzke nezávislej na vzduchu v miestnosti

MATERIÁL

Vnútorný: PP (z polypropylénu)
Vonkajší: pozinkovaný, prášková farba

POVRCHOVÁ ÚPRAVA

Biela prášková farba (RAL9016)

HRÚBKA STENY

Vnútorný: 2,0 mm
Vonkajší: 0,5-0,6 mm

VNÚTORNÝ PRIEMER

60 / 100 mm, 80 / 125 mm a 110 / 160 mm

SPOJE

Zasúvací spoj hrdlo/lem so špeciálnym tesnením vo vnútri spalinovej aj vonkajšej rúry

SPÁJACIA OBJÍMKA/TESNIACI KRÚŽOK

Tesniaci krúžok je predmontovaný v spalinovej aj vonkajšej rúre. Bez spájacej objímky

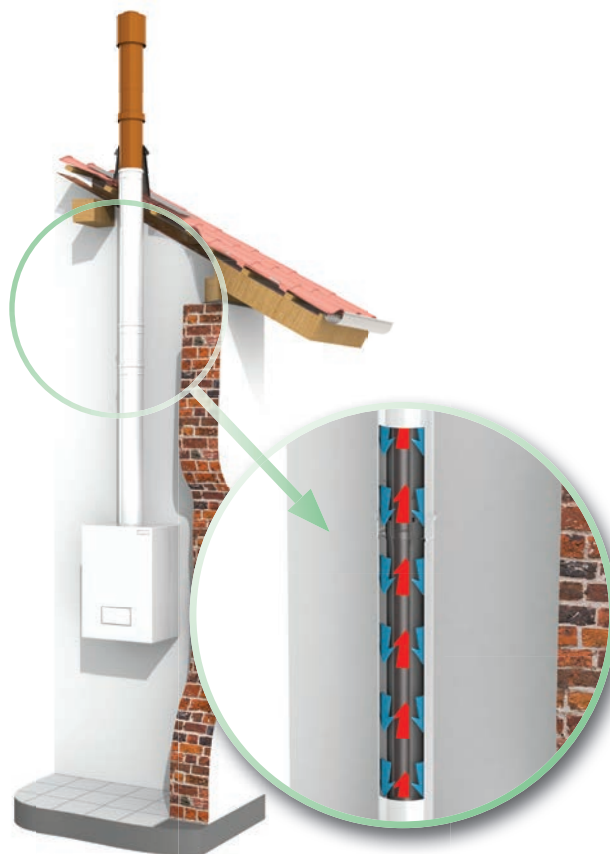

VLASTNOSTI SYSTÉMU



VLASTNOSTI

- ✓ Napojenie kotlových systémov v prevádzke nezávislej na vzduchu v miestnosti na koncentrické alebo jednovrstvové systémy odvodu spalín
- ✓ Je možná kombinovateľnosť so systémom TWIN-P, EW-PPS, EW-PP FLEX

OBLASTI POUŽITIA

- ✓ Spojovacie vedenie pre prevádzku nezávislú na vzduchu v miestnosti
- ✓ Kondenzačné kotly na olej a plyn
- ✓ Kogeneračné jednotky
- ✓ Tepelné čerpadlá poháňané plynom

TWPL

CE-ČÍSLO CERTIFIKÁTU

0036 CPD 9174 043

CE-KLASIFIKÁCIA PODĽA DIN EN 14471

TWPL < DN 200
T120 - H1 - O - W - 2 - 000 - I - E - LO

TWPL ≥ DN 200
T120 - H1 - O - W - 2 - 000 - I - E - LO



PREDĽŽENIE				ČISTIACI PRVOK	ZÁKLADOVÁ DOSKA	KOLENO
Predĺženie 1955 mm (2008 mm)	Predĺženie 1000 mm	Predĺženie 500 mm	Predĺženie 250 mm	Čistiaci prvok so skrutkovacím uzáverom vo vnútri a zacvakávacím uzáverom vonku (do 120 ° C /H1)	Základová doska pre medzivzperu	Koleno 15°
						
TWPL339	TWPL13	TWPL14	TWPL15	TWPL10	TWPL07	TWPL16
Ø 060/100	22,77 €	14,74 €	12,17 €	35,23 €	24,10 €	23,53 €
Ø 080/125	71,10 €	24,24 €	17,31 €	35,31 €	28,03 €	28,12 €
Ø 100/150	34,90 €	23,66 €	18,81 €	52,00 €	33,12 €	41,35 €
Ø 110/160	35,92 €	24,83 €	19,39 €	53,14 €	34,82 €	42,12 €

KOLENO				T-KUS		
Koleno 30°	Koleno 45°	Koleno 87°	Koleno 87° s revíznym otvorom	T-kus 87° s revíznym otvorom	T-kus 87° s revíznym otvorom a integrovaným pripojením kotla	
						
TWPL17	TWPL18	TWPL64	TWPL67	TWPL11	*1 TWPL308	
Ø 060/100	19,16 €	18,03 €	23,43 €	50,57 €	40,14 €	44,87 €
Ø 080/125	21,67 €	21,94 €	25,11 €	39,62 €	32,91 €	44,26 €
Ø 100/150	26,84 €	28,00 €	31,49 €	60,98 €	53,37 €	67,58 €
Ø 110/160	27,34 €	28,63 €	34,94 €	61,41 €	53,60 €	54,33 €

UPOZORNENIE
*1 Pri výbere správneho pripojenia uveďte typ kotla!

*2 Kód pre vašu objednávku sa vytvára nasledovne: systém + Ø vnútri / Ø vonkajší + - vonkajší Ø kotla (Napríklad: TWPL308100/150-100).

*3 Ukončenie podľa montážnych pokynov s komponentmi TWPL13 / 14/15, dodacia lehota cca 2 týždne na povrch RAL.

T-KUS	PRIECHODKA
T-kus 87° s revíznym otvorom a zúžením / predĺženým pripojením kotla	Rozšírenie koncentrické



*2 TWPL308



TWPL

A Ø 080/125	60,44 €	Ø 100/150	63,95 €	Ø 110/160	63,95 €	Ø 110/160	90,68 €	A Ø 060/100	23,33 €	Ø 080/125	25,64 €	Ø 100/150	31,04 €
B Ø 060/100		Ø 060/100		Ø 060/100		Ø 100/150		Ø 80/125		Ø 100/150		Ø 110/160	
A Ø 080/125	78,23 €	Ø 100/150	67,38 €	Ø 110/160	67,38 €			A Ø 070/100	32,40 €	Ø 080/125	37,67 €		
B Ø 100/150		Ø 080/125		Ø 080/125				B Ø 080/125		Ø 110/160			



PRIECHODKA	UKONČENIE KOMÍNA			
------------	------------------	--	--	--

Zúženie koncentrické

Strešná prechodka 0°-48° tehlová Wakaflex, nezávislá na farbe krytiny	Strešná prechodka 0°-48° čierna Wakaflex, nezávislá na farbe krytiny	Strešná prechodka 25°-45° tehlová	Strešná prechodka 25°-45° čierna
---	--	-----------------------------------	----------------------------------

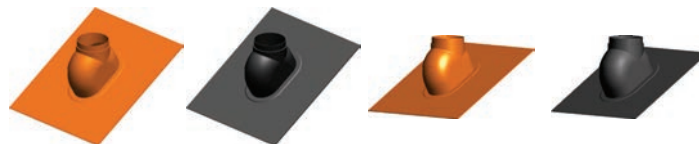
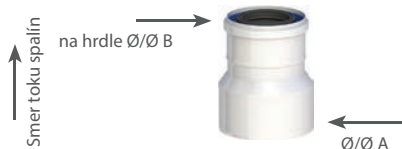

TWPLR

TWPL353

TWPL354

TWPL355

TWPL356

A Ø 080/125	37,00 €	Ø 100/150	39,45 €	Ø 110/160	47,43 €	Ø 100	88,45 €	85,68 €		
B Ø 060/100		Ø 080/125		Ø 080/125		Ø 125	90,04 €	90,04 €		
A Ø 100/150	47,64 €	Ø 110/160	47,85 €	Ø 110/160	54,80 €	Ø 150			119,97 €	115,71 €
B Ø 060/100		Ø 060/100		Ø 100/150		Ø 160	118,50 €	118,50 €		

STREŠNÉ PRIECHODKY	UKONČENIE (VONKAJŠÍ PLÁŠŤ - NEREZ, PRAŠKOVÁ FARBA)			
--------------------	--	--	--	--

Tesniaca manžeta 7° - 35° s omietkovým nosičom pre výfukové potrubia do T200 a lepiacou manžetou

Tesniaca manžeta 7° - 35° bez omietkovej základne pre dymové rúry do T200 a lepiaca manžeta

Ukončenie zvislé nelakované

Ukončenie zvislé čierne

Ukončenie zvislé tehlové

Ukončenie zvislé biele

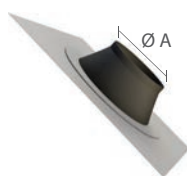
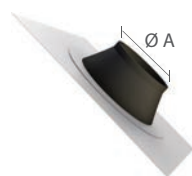

ZUTE2197

ZUTE2196

*3 TWPL1941

*3 TWPL1944

*3 TWPL1943

*3 TWPL1942

Ø A 100-110	89,59 €	Ø A 100-110	42,99 €	Ø 060/100	50,39 €	56,43 €	56,43 €	56,43 €
Ø A 125-135	105,39 €	Ø A 125-135	53,79 €	Ø 080/125	52,88 €	59,22 €	59,22 €	59,22 €
Ø A 150-165	127,73 €			Ø 100/150	68,48 €	78,50 €	78,50 €	78,50 €
Ø A 200-220	169,39 €			Ø 110/160	70,93 €	79,43 €	79,43 €	79,43 €

UKONČENIE / VÝFUKOVÝ PRVOK (VONKAJŠOK POPLASTOVANÝ)						DOPLNKY
---	--	--	--	--	--	---------

Nadstrešný diel, koncentrický, vrátane montážnej úchytky L=650 čierny

Nadstrešný diel, koncentrický, vrátane montážnej úchytky L=650 tehlový

Nadstrešný diel, koncentrický, vrátane montážnej úchytky L=1100 čierny

Nadstrešný diel, koncentrický, vrátane montážnej úchytky L=1100 tehlový

Predĺženie horného vedenia strechy (môže byť skrátene a predĺžené) L = 955 mm, čierne

Predĺženie horného vedenia strechy (môže byť skrátene a predĺžené) L = 955 mm, tehlové

Stenový uzáver



TWPL1868

TWPL1869

TWPL1870

TWPL1871

TWPL1939

TWPL1938

TWL2179

Ø 060/100	75,85 €	75,85 €			111,16 €	111,16 €	Ø 100	13,06 €
Ø 080/125	86,75 €	86,75 €	276,32 €	276,32 €	127,15 €	127,15 €	Ø 125	13,54 €
Ø 100/150					169,12 €	169,12 €	Ø 150	14,02 €
Ø 110/160					179,26 €	179,26 €	Ø 160	14,50 €



DOPLNKY

Stenový panel z jedného kusa vyrobený z plastu, biely so štyrmi otvormi

Stenová rozeta plochá s tesnením

Napojenie kotla

Posuvný prvok pre spojovaciu linku 320 - 480 mm

Merací prvok

Prechodka zo systému TWIN-PL na TWIN-P



ZUAC2449



TWIN31A



*1 TWPL182



TWPL50



TWPL51



TWPL930

Ø 100	6,14 €	11,63 €	20,02 €	Ø 060/100	34,62 €	25,95 €	9,11 €
Ø 125	6,14 €	11,15 €	20,92 €	Ø 080/125	37,25 €	20,78 €	13,07 €
		13,00 €	27,27 €	Ø 100/150	50,67 €	21,85 €	15,03 €
		13,78 €	32,48 €	Ø 110/160	52,13 €	22,75 €	15,72 €

DOPLNKY

Odtok kondenzátu vrátane sífónu pre vodorovnú inštaláciu.

Koleno 90° fpre sífón 130-PP46 (vyžaduje sa pre vertikálnu inštaláciu odtoku kondenzátu TWPL1504A)

Rozeta

Bezpečnostný obmedzovač teploty 120 ° C

Mazivo 75 ml, „bez obsahu chlóridov“

Tesniaci krúžok pre vnútornú rúru

Tesniaci krúžok pre vonkajšiu rúru



TWPL1504A



130-PP1510



TWL31



PP423



750GLEIOVT



130-PP26



ALBI26

Ø 060/100	36,18 €	Ø 060 Ø 080 Ø 100 Ø 110	8,41 €	Ø 100 Ø 125 Ø 150 Ø 160	238,44 €	7,08 €	Ø 060	1,45 €	Ø 100	1,64 €
Ø 080/125	33,09 €						Ø 080	1,94 €	Ø 125	2,37 €
Ø 100/150	39,02 €						Ø 100	2,90 €	Ø 150	2,73 €
Ø 110/160	56,21 €						Ø 110	3,38 €	Ø 160	2,87 €

DOPLNKY

Tesniaci krúžok pre vonkajšiu rúru

Teleskopický kompenzátor pre viacnásobné dopojenie



TW26

TWPL1102

Ø 100		Ø 060/100	75,30 €
Ø 125	4,15 €	Ø 080/125	116,27 €
Ø 150		Ø 100/150	111,32 €
Ø 160		Ø 110/160	115,07 €



*1 Pri výbere správneho pripojenia uveďte typ kotla!



Kaskádové napojenie sa používa na dopojenie viacerých kotlov na jeden komínový systém.

Jeremias tiež ponúka to správne riešenie pre mnoho variantov so svojimi koncentrickými systémami odvodu spalín **TWIN-PL** a **TWIN-P**, ako aj s jednostennými plastovými systémami **EW-PPS** a **EW-PP-FLEX** pre kaskádové usporiadanie kotlov.



T-KUS

T-kus pre kaskádové napojenie



TWPL698Ø/Ø

Ø 060/ 100	98,00 €
Ø 080/ 125	123,00 €
Ø 100/ 150	149,00 €
Ø 110/ 160	156,00 €

TWPL

TWPL11
T-kus 87°
s revíznym otvorom

TWPL14
Predĺženie
500 mm

TWPL13
Predĺženie
1000 mm

TWPL13
Predĺženie
1000 mm

TWLP698
T-kus pre
kaskády

TWPL14
Predĺženie
500 mm

PP1760
Spojovací prvok pre
TWIN-PL vrátane 130-PP04

130-PP06
Koleno pevné 87° s podporou
a úložnou lištou

130-PP04
Predĺženie
315 mm

PPFLEX40
Montážny klip,
1 kus

130-PP837
Set ukončenia,
plast

TWPL10
Čistiaci prvok, so skrutkovacím
uzáverom vo vnútri a na zacvaknutie
vonku (do 120 ° C / 5000Pa)

TWPL1504A
Odvod kondenzátu
vrátane sifónu pre
horizontálnu inštaláciu





POPIS

Koncentrický, tlakotesný systém odvodu spalín s plastovou vnútornou rúrou a nerezovým vonkajším plášťom pre kotly v prevádzke nezávislej na vzduchu v miestnosti

MATERIÁL

Vnútorný: PP (z polypropylénu)
Vonkajší: 1.4509 (441)

POVRCHOVÁ ÚPRAVA

vysokolesklá
Na dopyt: matná, prášková farba

HRÚBKA STENY

Vnútorný: 2,0mm
Vonkajší: 0,5mm

VNÚTORNÝ PRIEMER

60 / 100 mm, 80 / 125 mm, 100/150 mm
a 110 / 160 mm

SPOJE

Zasúvací spoj hrdlo/lem so špeciálnym tesnením vo vnútri spalinovej rúry, bez lemu vo vonkajšom plášti

SPÁJACIA OBJÍMKA/TESNIACI KRÚŽOK

Tesniaci krúžok pre vnútornú rúru je súčasťou štandardnej dodávky
Pri montáži spojovacieho vedenia v kotolni musí byť použitý TWP45
(Tesnenie na vonkajšom plášti so spájacou objímkou)!



VLASTNOSTI SYSTÉMU



VLASTNOSTI

- ✓ Napojenie kotlových systémov v prevádzke nezávislej na vzduchu v miestnosti na koncentrické alebo jednovrstvové systémy odvodu spalín
- ✓ Je možná kombinovateľnosť so systémom TWIN-P, EW-PPS, EW-PP FLEX

OBLASTI POUŽITIA

- ✓ Nezávislý na vzduchu v miestnosti
- ✓ Kondenzačné kotly na olej a plyn
- ✓ Kogeneračné jednotky
- ✓ Tepelné čerpadlá poháňané plynom

TWP

CE-ČÍSLO CERTIFIKÁTU

0036 CPD 9174 043

CE-KLASIFIKÁCIA

TWP < DN 200
T120 - H1 - O - W - 2 - O00 - E - E - LO

TWP ≥ DN 200

T120 - P1 - O - W - 2 - O00 - E - E - LO



SPODNÁ KONZOLA / MEDZIVZPERA

Stenová podpera a priečný nosník typ I 350 mm

Stenová podpera a priečný nosník typ II 500 mm

Stenová podpera a priečný nosník typ III 750 mm

Stenová podpera a priečný nosník typ IV 1030 mm



DW391

46,90 €



DW392

53,37 €



DW393

66,31 €



DW407

109,98 €

ZÁKLADOVÁ DOSKA

Základová doska pre medzivzperu

Základová doska pre medzivzperu s prisávaním vzduchu

PREDĽŽENIA

Predĺženie 1000 mm

Predĺženie 500 mm

Predĺženie 250 mm

Prvok pre prívod vzduchu

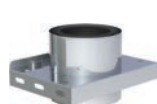

TWP07



TWP857



TWP13



TWP14



TWP15



TWP181

Ø 60 / 100	21,99 €	44,80 €	22,66 €	13,66 €	10,54 €	19,07 €
Ø 80 / 125	25,95 €	47,48 €	24,45 €	15,81 €	12,94 €	20,35 €
Ø 100 / 150	29,55 €	56,50 €	36,76 €	23,65 €	17,01 €	26,66 €
Ø 110 / 160	32,05 €	63,84 €	36,75 €	23,81 €	17,28 €	26,67 €

STENOVÝ DRŽIAK LIGHT TWIN

Stenový odstupový držiak pevný WA = 50 mm

Nástenné konzoly l = 130 mm

Nástenné konzoly l = 200 mm

Nástenné konzoly l = 250 mm

Predĺženie pre nástenné rozpeřry (l = 400 mm, WA = 50 - 360 mm)



ZUWA704



ZUWA891-130



ZUWA891-200



ZUWA891-250



ZUWA706

Ø 100	15,32 €	16,49 €	17,88 €	19,10 €	22,10 €
Ø 125	15,80 €				
Ø 150	17,02 €				
Ø 160	17,50 €				



STENOVÝ DRŽIAK

Stenový odstupový držiak pevný, 50 mm

Stenový odstupový držiak nastaviteľný 50 - 150 mm

Stenový odstupový držiak nastaviteľný 150 - 250 mm

Stenový odstupový držiak nastaviteľný 250 - 360 mm

Stenový odstupový držiak pevný (hlava / stenový prvok), od 360 mm

Predĺženie jokel 30 x 30 mm pre TWIN 20, L = 500 mm

Predĺženie jokel 30 x 30 mm pre TWIN 20, L = 1000 mm



TW21

TW22

TW23

TW24

TW20

DW85

DW86

Ø 100	20,18 €	34,72 €	47,36 €	55,43 €	37,14 €	23,43 €	33,48 €
Ø 125	20,18 €	34,72 €	47,36 €	55,43 €	37,14 €		
Ø 150	22,87 €	43,59 €	50,05 €	58,13 €	36,95 €		
Ø 160	25,83 €	43,59 €	52,74 €	60,82 €	37,94 €		

KOLENO

Koleno 15°

Koleno 30°

Koleno 45°

Koleno 87°

Koleno 87° s revíznym otvorom

ČISTIACI PRVOK

Čistiaci prvok

Čistiaci prvok s prídomom vzduchu



TWP16

TWP17

TWP18

TWP64

TWP67

TWP10

TWP10B

Ø 060/100	13,78 €	17,25 €	17,25 €	33,72 €	47,00 €	34,76 €	44,71 €
Ø 080/125	19,93 €	18,43 €	18,43 €	23,58 €	34,22 €	44,71 €	47,74 €
Ø 100/150	25,03 €	29,17 €	22,80 €	30,03 €	62,88 €	44,52 €	69,40 €
Ø 110/160	28,14 €	29,53 €	25,08 €	33,72 €	62,92 €	44,82 €	69,56 €

T-KUS

T-kus 87° s revíznym otvorom a integrovaným pripojením kotla

T-kus 87° s revíznym otvorom a redukovaným pripojením kotla



*1 TWP308



*2 TWP308

UPOZORNENIE

*1 Pri výbere správneho pripojenia uveďte typ kotla!

*2 Kód pre vašu objednávku sa vytvára nasledovne: systém + Ø vnútri / Ø vonkajší + - vonkajší Ø kotla (Napríklad: TWP308100/150-100).

Ø 060/100	43,41 €	A Ø 080/125	93,23 €	Ø 100/150	98,93 €	Ø 110/160	112,68 €
Ø 080/125	32,60 €	B Ø 060/100		Ø 080/125			
Ø 100/150	78,36 €	A Ø 100/150	103,26 €	Ø 110/160	107,36 €	Ø 110/160	116,93 €
Ø 110/160	61,71 €	B Ø 060/100		Ø 060/100			



PRIECHODKA

Rozšírenie koncentrické

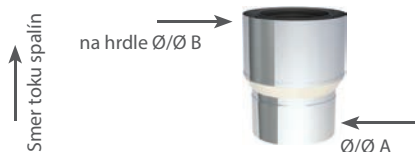

Redukcia koncentrická

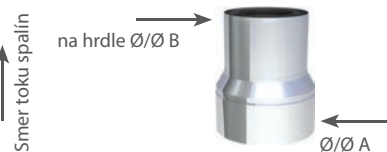

TWPE

TWPR

A Ø 060/100	25,08 €	Ø 080/125	37,00 €	Ø 100/150	41,36 €	A Ø 080/125	32,11 €	Ø 100/150	39,05 €	Ø 110/160	44,29 €
B Ø 080/125		Ø 100/150		Ø 110/160		Ø 060/100		Ø 080/125		Ø 080/125	
A Ø 070/100	40,96 €	Ø 080/125	43,19 €			A Ø 100/150	37,21 €	Ø 110/160	42,45 €	Ø 110/160	39,58 €
B Ø 080/125		Ø 110/160				B Ø 060/100		Ø 060/100		Ø 100/150	

UKONČENIE KOMÍNA

Ukončenie komína Strešná prechodka vrátane skrutiek, tesniaceho materiálu a svorky z nehrdzavejúcej ocele Strešná prechodka 0°-48° tehlová Wakaflex, nezávislá na farbe krytiny Strešná prechodka 0°-48° čierna Wakaflex, nezávislá na farbe krytiny Strešná prechodka 25°-45° tehlová Strešná prechodka 25°-45° čierna Ukončenie zvislé nelakované



TWP32



TWP360



TWPL353

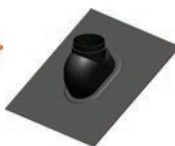

TWPL354

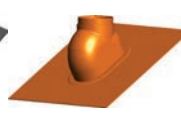

TWPL355

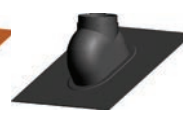

TWPL356



*1 TWP1941

Ø 060/100	14,71 €	Ø 100	142,30 €	88,45 €	85,68 €			44,10 €
Ø 080/125	15,29 €	Ø 125	142,30 €	90,04 €	90,04 €			46,28 €
Ø 100/150	15,36 €	Ø 150	142,30 €			119,97 €	115,71 €	61,29 €
Ø 110/160	16,82 €	Ø 160	142,30 €	118,50 €	118,50 €			62,07 €

UKONČENIE KOMÍNA

Ukončenie zvislé čierne Ukončenie zvislé tehlové Ukončenie zvislé biele Strešná prechodka 5-15° s oloveným okrajom a protidažďovou manžetou Strešná prechodka 16-25° s oloveným okrajom a protidažďovou manžetou Strešná prechodka 26-35° s oloveným okrajom a protidažďovou manžetou Strešná prechodka 36-45° s oloveným okrajom a protidažďovou manžetou



*1 TWP1944



*1 TWP1943



*1 TWP1942

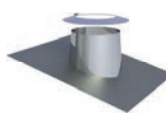

TW53

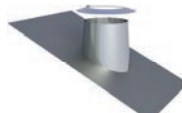

TW59

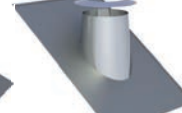

TW38



TW54

Ø 060/100	56,43 €	56,43 €	61,32 €	Ø 100	66,03 €	66,03 €	75,34 €	75,34 €
Ø 080/125	59,22 €	59,22 €	64,37 €	Ø 125	66,03 €	66,03 €	75,34 €	75,34 €
Ø 100/150	78,50 €	78,50 €	85,31 €	Ø 150	83,55 €	83,55 €	83,55 €	83,76 €
Ø 110/160	79,43 €	79,43 €	86,36 €	Ø 160	83,55 €	83,55 €	83,55 €	83,76 €



UKONČENIE KOMÍNA

Základová platňa pre zvýšenie komína bez manžety



TWP847

Strešná prechodka kónická s protidažďovou manžetou

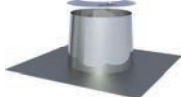

TW52

Stropný uzáver jednodielný 0°



ZUDA070

Stropný uzáver dvojdielný 0°



ZUDA074

Stropný uzáver dvojdielný 31°- 45°



ZUDA98V

Stropný uzáver dvojdielný 0°-30°



ZUDA99V

Ø 060/100	400x400	25,19 €	Ø 100	66,03 €	8,83 €	10,27 €	10,67 €	10,43 €
Ø 080/125	500x500	25,48 €	Ø 125	66,03 €	9,66 €	10,48 €	10,59 €	20,88 €
Ø 100/150	550x550	26,25 €	Ø 150	83,55 €	10,29 €	11,31 €	12,64 €	12,24 €
Ø 110/160	600x600	26,36 €	Ø 160	83,55 €	10,48 €	11,52 €	10,61 €	30,91 €

STREŠNÉ PRIECHODKY **PRIPOJOVACIE VEDENIE**

Tesniaca manžeta 7° - 35° s omietkovým nosičom pre výfukové potrubia do T200 a lepiacou manžetou

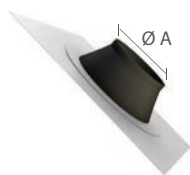

ZUTE2197

Tesniaca manžeta 7° - 35° bez omietkovej základne pre dymové rúry do T200 a lepiaca manžeta

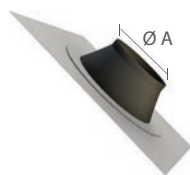

ZUTE2196

Merací prvok



TWP51

Prípojka kotla bez nátrubku na meranie



*2 TWP182

Odtok kondenzátu vrátane sifónu pre vodorovnú inštaláciu



TWP1504A

A Ø 100-110	89,59 €	A Ø 100-110	42,99 €	Ø 060/100	26,01 €	14,63 €	35,40 €
A Ø 125-135	105,39 €	A Ø 125-135	53,79 €	Ø 080/125	18,52 €	15,26 €	37,24 €
A Ø 150-165	127,73 €			Ø 100/150	26,55 €	23,43 €	42,56 €
A Ø 150-165	127,73 €			Ø 110/160	27,57 €	23,66 €	59,53 €

DOPLNKY

Koleno 90° pre sifón 130-PP46 (vyžaduje sa pre vertikálnu inštaláciu odtoku kondenzátu TWP-L1504A)



130-PP1510

Golier / nástenná rozeta



KL72

Objímka na vonkajšie použitie na stabilizáciu (voliteľné)



TWP45

Objímka vrátane tesnenia ipre použitie v interiéri (kotolne)



TW1490

Tesniaci krúžok pre vnútornú rúru



PP26

Mazadlo 75 ml, „bezchloridový“



750GLEIOVT

Teleskopický kompenzátor pre viacnásobné dopojenie



TWP1102

Ø 060	8,70 €	Ø 100	10,14 €	2,31 €	8,62 €	Ø 060	1,45 €	Ø 060/100	77,03 €
Ø 080		Ø 125	10,92 €	2,42 €	9,58 €	Ø 080	1,94 €	Ø 080/125	105,28 €
Ø 100		Ø 150	11,83 €	2,74 €	9,79 €	Ø 100	2,90 €	Ø 100/150	112,76 €
Ø 110		Ø 160	11,83 €	2,60 €	9,92 €	Ø 110	3,38 €	Ø 110/160	122,21 €



ZÁKLADNÉ KOMPONENTY

Stenová podpera a priečný nosník typ II 500 mm



DW392

Stenová podpera a priečný nosník typ III 500 mm 750 mm



DW393

Stenová podpera a priečný nosník typ IV 1030 mm



DW407

Základová doska pre medzivzperu



TWP07

Základová doska pre medzivzperu s prisávaním vzduchu

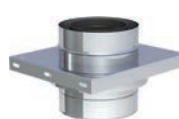

TWP857

Diel s revíznym otvorom



TWP10

Predĺženie 1 000 mm, skrátané



TWP13

	DW392	DW393	DW407	TWP07	TWP857	TWP10	TWP13
Ø 125/190	53,37 €	66,31 €	109,98 €	45,11 €	67,70 €	79,11 €	62,83 €
Ø 160/230				58,55 €	75,09 €	89,48 €	79,27 €
Ø 200/265				73,58 €	110,42 €	103,71 €	113,69 €
Ø 250/315				91,77 €	137,39 €	120,60 €	155,98 €

ZÁKLADNÉ KOMPONENTY

Predĺženie 500 mm, skrátané



TWP14

Predĺženie 250 mm, skrátané



TWP15

Prívod vzduchu



TWP181

Ukončenie

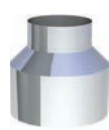

TWP32

Koleno 15°



TWP16

Koleno 30°



TWP17

Koleno 45°



TWP18

	TWP14	TWP15	TWP181	TWP32	TWP16	TWP17	TWP18
Ø 125/190	32,05 €	30,51 €	42,35 €	19,55 €	36,34 €	41,66 €	39,39 €
Ø 160/230	44,00 €	38,62 €	41,79 €	25,56 €	42,93 €	62,59 €	41,84 €
Ø 200/265	79,37 €	43,30 €	50,67 €	27,90 €	55,43 €	80,84 €	54,26 €
Ø 250/315	87,97 €	56,76 €	61,13 €	37,03 €	74,08 €	106,67 €	71,61 €

KOLENO

Koleno 87°



TWP64

STENOVÝ DRŽIAK

Stenový odstupový držiak pevný 50 mm



TW21

Stenový odstupový držiak nastaviteľný 50 - 150 mm



TW22

Stenový odstupový držiak nastaviteľný 50 - 250 mm



TW23

Stenový odstupový držiak nastaviteľný 250 - 360 mm



TW24

Stenový odstupový držiak pevný (hlava / stenový prvok), od 250 mm



TW20

Predĺženie jokel 30 x 30 mm pre TW20 l = 500 mm



DW85

	TWP64	TW21	TW22	TW23	TW24	TW20	DW85
Ø 125/190	35,96 €	Ø 190 26,91 €	44,96 €	53,28 €	61,66 €	39,81 €	23,43 €
Ø 160/230	63,15 €	Ø 230 31,95 €	46,55 €	54,48 €	62,78 €	43,83 €	
Ø 200/265	98,07 €	Ø 265 32,57 €	47,21 €	55,37 €	63,54 €	39,71 €	
Ø 250/315	87,97 €	Ø 315 37,93 €	47,64 €	56,68 €	63,67 €	45,70 €	



STENOVÝ DRŽIAK					UKONČENIE KOMÍNA	
Predĺženie jokel 30 x 30 mm pre TW20 l = 1000 mm	Stenový odstupový držiak pevný, 50 mm	Stenový odstupový držiak nastaviteľný 50 - 150 mm	Stenový odstupový držiak nastaviteľný 150 - 250 mm	Stenový odstupový držiak nastaviteľný 250 - 360 mm	Strešná prechodka 6°-32° s protidažďovou manžetou	Strešná prechodka 33°-45° s protidažďovou manžetou



DW86

ZUAC45

ZUAC46

ZUAC47

ZUAC48

TW571

TW572

Ø		ZUAC45	ZUAC46	ZUAC47	ZUAC48	TW571	TW572
Ø 190		56,18 €	59,16 €	65,94 €	68,42 €	166,86 €	166,86 €
Ø 230	33,48 €	58,28 €	64,11 €	65,04 €	71,85 €	181,49 €	181,49 €
Ø 265		65,91 €	68,28 €	72,49 €	87,57 €	219,34 €	219,34 €
Ø 315		71,53 €	74,93 €	77,19 €	89,43 €	250,31 €	250,31 €

UKONČENIE KOMÍNA			DOPLNKY		
Strešná prechodka 0°-5° s protidažďovou manžetou	Tesniaca manžeta 7° - 35° bez omietkovej základne pre dymové rúry do T200 a lepiaca manžeta	Základová platňa pre zvýšenie komína bez manžety	Diel na prívod vzduchu nezávisle na vzduchu v miestnosti, nie je koncentrický	Odtok kondenzátu vrátane sifónu pre vodorovnú inštaláciu	Golier / nástenná rozeta

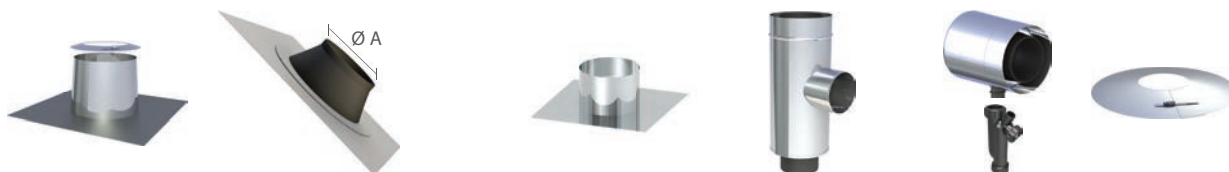

TW52

ZUTE2197

TWP847

TWP849

TWP1504A

KL72

Ø		Ø A 180-195	Ø A 230-245	Ø 125/190	Ø 160/230	Ø 200/265	Ø 250/315	Ø 125/190	Ø 160/230	Ø 200/265	Ø 250/315	Ø 190	Ø 230	Ø 265	Ø 315
Ø 190	76,26 €	150,56 €	187,74 €	400x400	500x500	550x550	600x600	80,44 €	95,73 €	136,33 €	180,22 €	9,02 €	8,51 €	10,19 €	11,57 €
Ø 230	93,15 €			47,06 €	55,65 €	64,66 €		72,27 €	112,46 €						
Ø 265	114,78 €														
Ø 315	128,93 €														







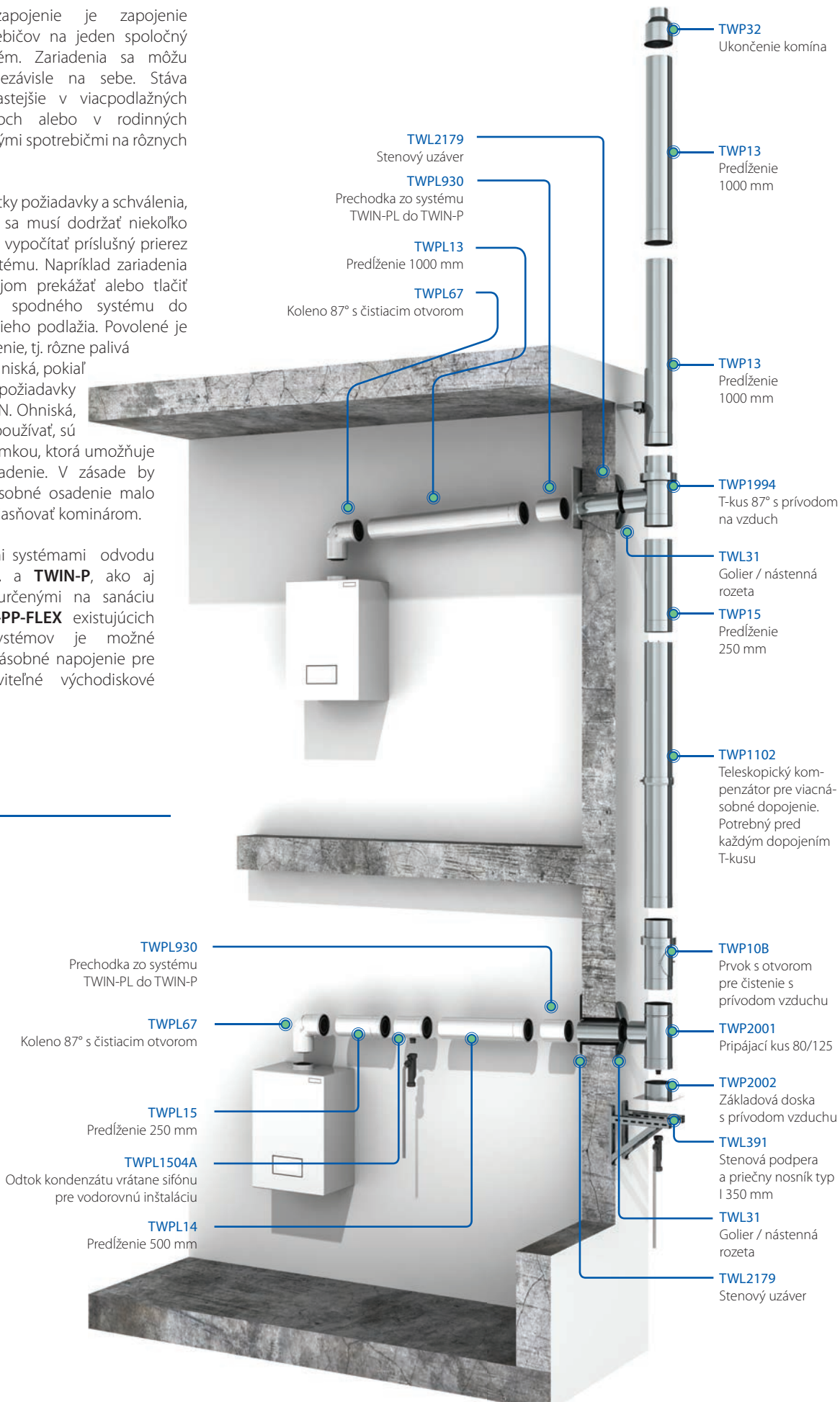

Viacnásobné zapojenie je zapojenie viacerých spotrebičov na jeden spoločný komínový systém. Zariadenia sa môžu prevádzkovať nezávisle na sebe. Stáva sa to čoraz častejšie v viacpodlažných bytových domoch alebo v rodinných domoch s viacerými spotrebičmi na rôznych podlažiach.

Aby sa splnili všetky požiadavky a schválenia, pred inštaláciou sa musí dodržať niekoľko bodov a musí sa vypočítať príslušný prierez komínového systému. Napríklad zariadenia si nesmú navzájom prekážať alebo tlačiť výfukové plyny spodného systému do najbližšieho vyššieho podlažia. Povolené je zmiešané rozdelenie, tj. rôzne palivá pre jednotlivé ohniská, pokiaľ sú splnené požiadavky podľa noriem DIN. Ohniská, ktoré je možné používať, sú označené poznámkou, ktorá umožňuje viacnásobné osadenie. V zásade by sa každé viacnásobné osadenie malo kontrolovať a objasňovať kominárom.

S koncentrickými systémami odvodu spalín **TWIN-PL** a **TWIN-P**, ako aj so systémami určenými na sanáciu **EW-PPS** a **EW-PP-FLEX** existujúcich komínových systémov je možné zrealizovať viacnásobné napojenie pre všetky predstaviteľné východiskové situácie.





ZÁKLADOVÁ DOSKA		VIACNÁSOBNÉ NAPOJENIE				KASKÁDA		
Základová doska s prívodom vzduchu		Pripájací kus 80/125	T-kus 87° s prívodom na vzduch, ukončenie 80/125 pre TWIN-P	Teleskopický kompenzátor pre viacnásobné dopojenie. Potrebný pred každým dopojením T-kusu	T-kus 87° s redukciou pre TWPL110/160	Koncový kryt pre kaskádové napojenie s rukoväťou		
								
TWP2002Ø/Ø		*1 TWP2001Ø/Ø	TWP1994Ø/Ø	TWP1102Ø/Ø	TWP2194Ø/Ø	TWP2368Ø/Ø		
Ø 125/190	33,81 €	Ø 080/125	107,52 €	82,78 €	98,34 €	Ø 125/190	119,43 €	66,21 €
Ø 160/230	34,69 €	Ø 100/150	124,43 €	97,09 €	112,76 €	Ø 160/230	129,33 €	72,67 €
Ø 200/265	35,35 €	Ø 110/160	132,66 €	97,46 €	119,70 €	Ø 200/265	149,89 €	77,49 €
Ø 250/315	41,15 €	Ø 125/190	148,93 €	136,46 €	125,66 €			
		Ø 160/230	148,45 €		147,68 €			

*1 Upínací pásik je súčasťou Ø125 / 190

Koncentrické systémy odvodu spalín

TWIN (nerez/nerez)



POPIS

Koncentrický, tlakotesný systém odvodu spalín z nerezového materiálu pre kotly v prevádzke nezávislej na vzduchu v miestnosti

MATERIÁL

Vnútorň: 1.4404 (316L) / 1.4571 (316Ti)

Vonkajší: 1.4301 (304)

Ďalšie na dopyt

POVRCHOVÁ ÚPRAVA

Vysoký lesk

HRÚBKA STENY

Vnútorň: 0,6mm

Vonkajší: 0,5mm

VNÚTORNÝ PRIEMER

80 / 140 mm a 100 / 160 mm

Ďalšie na dopyt

SPOJE

Zasúvací spoj hrdlo/lem so špeciálnym tesnením vo vnútri spalínovej rúry

SPÁJACIA OBJÍMKA/TESNIACI KRÚŽOK

Súčasť štandardnej dodávky predĺžení



VLASTNOSTI SYSTÉMU



VLASTNOSTI

- ✓ Je možné použitie kónicky tesniacich vnútorných rúr EW-KL
- ✓ Odolný voči vlhkosti

OBLASTI POUŽITIA

- ✓ Riadené ohniská pre plyn a vykurovací olej EL v prevádzke nezávislej na vzduchu v miestnosti
- ✓ Teraz aj pre dekoratívne plynové krby. Priemer na dopyt

TWIN

CE-ČÍSLO CERTIFIKÁTU

0036 CPR 9174 018

CE-KLASIFIKÁCIA PODĽA DIN EN 1856-1

T200 - P1 - W - V2 - L50050 - O00

T200 - N1 - W - V2 - L50050 - O00

T450 - N1 - W - V2 - L50050 - O50

T600 - N1 - W - V2 - L50050 - O100



SPODNÁ KONZOLA / MEDZIVZPERA

Stavebná dĺžka (napr. 350 mm typ I) -15 mm -(Ø vonkajší) = max. odstup od steny

Stenová podpera a priečný nosník typ I 350 mm

Stenová podpera a priečný nosník typ II 500 mm

Stenová podpera a priečný nosník typ III 750 mm

Stenová podpera a priečný nosník typ IV 1030 mm



DW391

46,90 €



DW392

53,37 €



DW393

66,31 €



DW407

109,98 €

ZÁKLADOVÁ DOSKA / PODSTAVEC KOMÍNA

Základová doska s odtokom kondenzátu smerom dole

Príplatok za 1/2" maticu

Príplatok za 1/2" zátku

Základová doska s integrovaným prívodom vzduchu (Pripojenie dole Twin/ hore DWAL)

Základová doska pre medzivzpera

Teleskopická vzpera 60 - 520 mm pre TWIN 57



TW05



FU126



FU128



TW65



TW07



TW03

Ø 60 / 100	30,57 €
Ø 80 / 125	33,15 €
Ø 100 / 150	38,74 €

6,76 €

3,47 €

37,02 €	37,02 €	26,71 €
40,36 €	40,36 €	27,75 €
52,47 €	52,47 €	35,25 €

PREDĽŽENIA

Koleno 87° s podperou

Predĺženie s revíznym otvorom

Predĺženie 1000 mm

Predĺženie 500 mm

Predĺženie 250 mm

Prvok pre prívod vzduchu



TW57



TW10



TW13



TW14



TW15



TW181

Ø 60 / 100	42,62 €
Ø 80 / 125	43,68 €
Ø 100 / 150	53,04 €

30,02 €

26,91 €

20,50 €	13,85 €	37,51 €
28,58 €	19,91 €	53,28 €
32,90 €	27,71 €	62,97 €



STENOVÝ DRŽIAK Z PROGRAMU SYSTÉMOV DW

Stenový odstupový držiak pevný, 50 mm

Stenový odstupový držiak nastaviteľný 50 - 150 mm

Stenový odstupový držiak nastaviteľný 150 - 250 mm

Stenový odstupový držiak nastaviteľný 250 - 360 mm

Stenový odstupový držiak pevný (hlava / stenový prvok), od 360 mm

Predĺženie jokel 30 x 30 mm pre TWIN 20, L = 500 mm

Predĺženie jokel 30 x 30 mm pre TWIN 20, L = 1000 mm



TW21

TW22

TW23

TW24

TW20

DW85

DW86

Ø 60 / 100	20,18 €	34,72 €	47,36 €	55,43 €	37,14 €		
Ø 80 / 125	20,18 €	34,72 €	47,36 €	55,43 €	37,14 €	23,43 €	33,48 €
Ø 100 / 150	22,87 €	43,59 €	50,05 €	58,13 €	36,95 €		

T - NAPOJENIE

KOLENO

T-Kus 87°

T-Kus 87° s revíznym otvorom

T-Kus 87° s revíznym otvorom a integrovaným nátrubkom pre napojenie kotla

Koleno 15° pevné

Koleno 30° pevné

Koleno 45° pevné

Koleno 87° pevné



TW1284

TW11

TW308

TW16

TW17

TW18

TW64

Ø 60 / 100	45,78 €	45,78 €	45,78 €	21,77 €	21,77 €	21,77 €	39,19 €
Ø 80 / 125	53,28 €	53,28 €	53,28 €	32,29 €	32,29 €	32,29 €	50,05 €
Ø 100 / 150	62,97 €	62,97 €	62,97 €	37,14 €	37,14 €	37,14 €	54,09 €

KOLENO

UKONČENIE KOMÍNA

Koleno 90° pevné

Koleno pevné s čistiacim otvorom 87°

Koleno pevné s čistiacim otvorom 90°

Uzáver vedenia

Strešná prechodka nerezová 0° s nerezovým okrajom a golierom

Strešná prechodka nerezová 5-15° s oloveným okrajom a golierom

Strešná prechodka nerezová 16-25° s oloveným okrajom a golierom

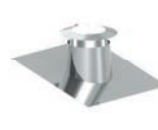

TW60

TW67

TW19

TW32

TW52

TW53

TW59

Ø 60 / 100	39,19 €	59,70 €	59,70 €	22,36 €	66,03 €	66,03 €	66,03 €
Ø 80 / 125	50,05 €	62,30 €	62,30 €	33,10 €	66,03 €	66,03 €	66,03 €
Ø 100 / 150	54,09 €	72,65 €	72,65 €	41,94 €	83,55 €	83,55 €	83,55 €



UKONČENIE KOMÍNA			PRÍSLUŠENSTVO	
------------------	--	--	---------------	--

Strešná prechodka nerezová 26-35° s oloveným okrajom a golierom



TW38

Strešná prechodka nerezová 36-45° s oloveným okrajom a golierom



TW54

Prípojka kotla bez meracieho nátrubku



TW182

Posuvný prvok 320 - 480 mm



TW50



VL314

	TW38	TW54	TW182	TW50	VL314
Ø 60 / 100	75,34 €	75,34 €	15,90 €	44,09 €	5,64 € za bm
Ø 80 / 125	75,34 €	75,34 €	23,41 €	52,47 €	
Ø 100 / 150	83,55 €	83,76 €	25,03 €	62,97 €	

PRÍSLUŠENSTVO					
---------------	--	--	--	--	--

Merací prvok 200 mm



TW51

Predĺženie so zachytávačom odtoku kondenzu



TW184

Stropný záves pre závitovú tyč M8



TW61

Tesniaci krúžok pre vnútornú, alebo vonkajšiu rúru (náhradný diel)



ALBI26



ALBI367

Tesnenie vnútorné EPDM do 120 °C

Stenový golier



DWKL72

	TW51	TW184	TW61	ALBI26	ALBI367	DWKL72
Ø 60 / 100	28,58 €	41,08 €	15,88 €	Ø 100 1,64 €	1,91 €	Ø 100 10,14 €
Ø 80 / 125	29,06 €	58,03 €	15,88 €	Ø 125 2,37 €		Ø 125 10,92 €
Ø 100 / 150	32,29 €	63,22 €	18,56 €	Ø 150 2,73 €	3,68 €	Ø 160 11,83 €



Zapojenie vykurovacieho kotla, Foto: Ulrich Brunner GmbH



PPS

JEDNOPLÁŠŤOVÉ TLAKOTESNÉ SPALINOVÉ SYSTÉMY Z PLASTU

POPIS	142
TECHNICKÁ TABUĽKA	142

EW - PPS	
Jednovrstvový, tlakotesný spalinový systém z plastu.	
Popis systému a cenník komponentov	143







EW - PP - FLEX	
Jednovrstvový ohybný, tlakotesný spalinový systém z plastu.	
Popis systému a cenník komponentov	147

EW-PP













POPIS JEDNOPLAŠŤOVÝCH TLAKOTESNÝCH SYSTÉMOV

Od Jeremias dostanete vysokohodnotné, jednovrstvé spalínové systémy z ocele alebo Polypropylénu pre sanáciu existujúcich domových komínov alebo ako napojovacie vedenie od kotla ku komínu. Ponúkame Vám pre každé zamýšľané použitie zodpovedajúce systémové riešenie, na vyžiadanie je možné dodanie ďalších priemerov, materiálových prevedení a vyhotovení.

VŠETKY NAŠE TLAKOTESNÉ SYSTÉMY SA VYZNAČUJÚ:

-  CE-certifikáciou alebo príslušným stavebným atestom
-  Jednoduchou montážou vďaka presným komponentom a zásuvným spojeniam
-  Žiadne zváranie na stavbe nie je potrebné
-  Nerez: WIG zváranie v ochrannej plynovej atmosfére a pasivované pozdĺžne švy pre najvyššiu možnú ochranu proti korózii
-  Polypropylén (PP): šev zváraný natupo horúcou príloškou podľa DVS 2207 T11
-  Kondenzátu- a plynotesné
-  Pri pretlakových systémoch použitím vysokohodnotných materiálov pre dlhú životnosť.

TECHNICKÁ TABUĽKA

	Olej	Plyn	Pevné palivá	Teplota použitia	Materiál	Hrúbka steny	WIG	PD / PR	Certifikácia	Klasifikácia
EW - PPS < DN 200				≤ 120 °C	Polypropylén	2,0 mm		PRETLAK 5000 Pa	0036 CPD 9174 043	T120 - H1 - O - W - 2 - O20 - I - E - L
EW - PPS ≥ DN 200				≤ 120 °C	Polypropylén	2,0 mm		PRETLAK 200 Pa	0036 CPD 9174 043	T120 - P1 - O - W - 2 - O20 - I - E - L
EW - PP - FLEX DN 60- 100				≤ 120 °C	Polypropylén			PRETLAK 5000 Pa	0036 CPD 9174 043	T120 - H1 - O - W - 2 - O00 - I - E - L0
EW - PP - FLEX < DN 100-160				≤ 120 °C	Polypropylén			PRETLAK 200 Pa	0036 CPD 9174 043	T120 - P1 - O - W - 2 - O00 - I - E - L0



POPIS

Jednvrstvomý, tlakotesný spalínový systém z plastu

MATERIÁL

PP = Polypropylén

HRÚBKA STENY

2,0 mm

VONKAJŠÍ PRIEMER

60 - 250 mm

Ostatné na vyžiadanie

SPOJENIE

Zásuvné spojenie drážka / hrdlo s vnútorným EPDM tesnením



VLASTNOSTI SYSTÉMU



VLASTNOSTI

- ✓ Typovo prispôsobené prípojky kotla umožňujú pripojenie všetkých bežných typov kotlov
- ✓ Medzera medzi vnútornou rúrou a šachtou môže slúžiť pre prívod vzduchu
- ✓ Odolný voči vlhkosti
- ✓ Použiteľný do 5000 Pa (do Ø 200 mm)

POUŽITIE

- ✓ Kondenzačné kotle
- ✓ Kogeneračné jednotky
- ✓ Plynom poháňané tepelné čerpadlá

EW - PPS

CE-CERTIFIKÁCIA

0036 CPD 9174 043

CE-KLASIFIKÁCIA PODĽA DIN EN 14471

EW-PPS < DN200

T120 - H1 - O - W - 2 - O20 - I - E - L

EW-PPS ≥ DN200

T120 - P1 - O - W - 2 - O20 - I - E - L



ZÁKLADNÉ DIELY (MONTÁŽ DO ŠACHTY)				PREDĹŽENIA		
-----------------------------------	--	--	--	------------	--	--

Koleno pevné 87° s podperou a úložnou lištou	Vstup do šachty s podperou a úložnou lištou, skrutkovací	Objímka dištančná, 1 kus	Objímka dištančná, 4 kusy	Prvok kontrolný	Predĺženie 2015 mm	Predĺženie 1015 mm
--	--	---------------------------------	----------------------------------	-----------------	--------------------	--------------------

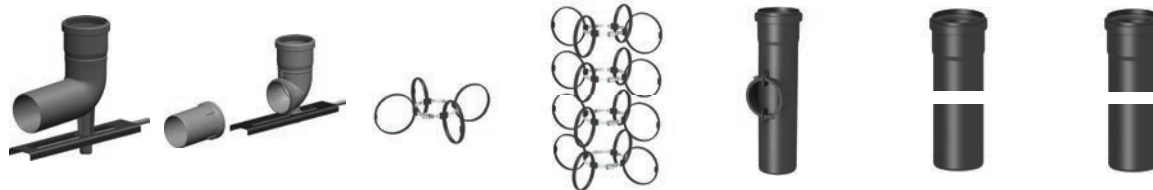

PP06	PP1234	PPFLEX40	PPFLEX41	PP30	PP339	PP02
-------------	---------------	-----------------	-----------------	-------------	--------------	-------------

Ø 60	11,89 €		4,10 €	7,38 €	8,76 €	5,09 €
Ø 80	19,27 €	27,07 €	4,10 €	9,43 €	13,88 €	6,47 €
Ø 100	25,42 €		4,10 €	13,13 €	18,10 €	10,58 €
Ø 110	32,46 €		4,10 €	21,41 €	24,11 €	14,73 €
Ø 125	47,45 €		7,88 €	33,21 €	30,60 €	19,06 €
Ø 160	65,54 €		7,88 €	57,94 €	45,02 €	26,54 €

PREDĹŽENIA		KOLENÁ				UKONČENIA KOMÍNA
------------	--	--------	--	--	--	------------------

Predĺženie 560 mm	Predĺženie 315 mm	Koleno pevné 87° s čistiacim otvorom	Koleno pevné 87°	Koleno pevné 30°	Koleno pevné 45°	Kryt hlavice - set, plast
-------------------	-------------------	--------------------------------------	------------------	------------------	------------------	---------------------------



PP03	PP04	PP23	PP22	PP18	PP19	PP837
-------------	-------------	-------------	-------------	-------------	-------------	--------------

Ø 60	3,69 €	2,69 €	7,38 €	4,10 €	3,69 €	3,69 €	27,07 €
Ø 80	4,27 €	3,17 €	10,26 €	5,33 €	4,51 €	4,51 €	28,18 €
Ø 100	7,38 €	5,44 €	14,36 €	8,20 €	10,31 €	10,31 €	30,76 €
Ø 110	10,10 €	7,49 €	28,70 €	12,31 €	11,48 €	11,48 €	36,56 €
Ø 125	13,80 €	10,81 €	45,34 €	17,93 €	17,40 €	17,40 €	55,68 €
Ø 160	18,66 €	14,36 €	55,41 €	32,69 €	32,69 €	32,69 €	59,40 €

PRÍSLUŠENSTVO						
---------------	--	--	--	--	--	--

Tesnenie (EPDM)	Prvok merací 250 mm	Odvod kondenzátu pre horizontálne zabudovanie, vrátane sifónu	Výstupná tryska červená	Výstupná tryska čierna	Koleno 90° pre odvod kondenzátu	Mazadlo 75 ml, „bez chloridov“
-----------------	---------------------	---	-------------------------	------------------------	---------------------------------	--------------------------------

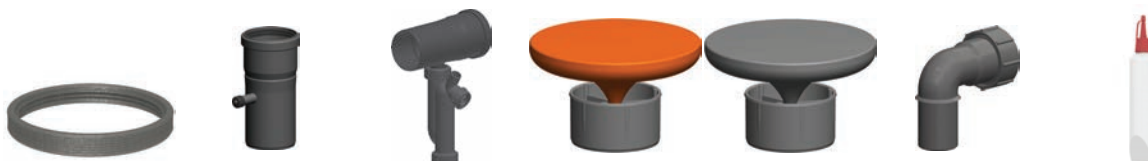

PP26	PP112	PP111	PP1823	PP1824	PP1510	PPGLE
-------------	--------------	--------------	---------------	---------------	---------------	--------------

Ø 60	1,45 €	L=310 mm 11,60 €	15,46 €	21,12 €	21,12 €	
Ø 80	1,94 €	L=185 mm 13,18 €	15,66 €	22,71 €	22,71 €	
Ø 100	2,90 €	L=180 mm 13,53 €	19,69 €			
Ø 110	3,38 €	L=310 mm 20,30 €	31,90 €			
Ø 125	4,64 €	L=320 mm 25,51 €	34,80 €			
Ø 160	6,38 €	L=335 mm 31,90 €	47,45 €			
					8,70 €	5,41 €



PRÍSLUŠENSTVO

Doska uzatváracia s prisávanímRAL 9016 Sifón Stenová rozeta Spätná bezpečnostná klapka PPS Ø 80 mm s integrovaným sifónom



PP21



PP46

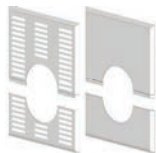

PP2179



PP1205

Ø 60	15,95 €	7,88 €	Cena na vyžiadanie	
Ø 80	20,78 €		Cena na vyžiadanie	31,41 €
Ø 100	20,78 €		Cena na vyžiadanie	Spätná bezpečnostná klapka RSS-DN80 pre jednovrstvové (DN80) a koncentrické (DN80/125) spalínové vedenia. Dajte pozor pri kaskádach a viacsobnom napojení na certifikáciu podľa DVGW G 635 (Posúdenie a testovanie výrobcov spotrebičov). Použitie v spalínových systémoch kogeneračných jednotiek len po povolení od Jeremias GmbH.
Ø 110	20,78 €		Cena na vyžiadanie	
Ø 125	24,93 €		Cena na vyžiadanie	
Ø 160	27,84 €		Cena na vyžiadanie	

PRÍSLUŠENSTVO

Tesniaca manžeta 7°-35° s filcom pre spalínovody T200 Tesniaca manžeta 7°-35° bez filcu pre spalínovody T200

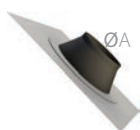

ZUTE2197

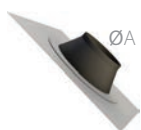

ZUTE2196

ØA 100-110	89,59 €	ØA 100-110	42,99 €
ØA 125-135	105,39 €	ØA 125-135	53,79 €
ØA 150-165	127,73 €		
ØA 200-220	169,39 €		
ØA 250-270	207,00 €		

NOHAVICOVÉ ROZDVOJENIE

Nohavicové rozdvojenie



Pri objednávke zadajte osový rozstup A

PPHO

D1 Ø 80	49,88 €	D1 Ø 160	133,39 €	D1 Ø 250	209,94 €
D2 Ø 80		D2 Ø 100			
D1 Ø 100	58,57 €	D1 Ø 160	149,63 €		
D2 Ø 80		D2 Ø 110			
D1 Ø 125	82,93 €	D1 Ø 200	166,45 €		
D2 Ø 100		Ø 160			

T-KUS

T-kus

PODSTAVY

Miska kondenzačná s odtokom do boku

PRÍSLUŠENSTVO

Mriežka prívodu vzduchu pre koncentrické vývody kotla

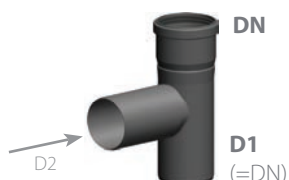

PP15

DN (=D1)

	Ø 60	Ø 80	Ø 100	Ø 110	Ø 125	Ø 160
Ø 60	20,30 €					
Ø 80		20,30 €	25,51 €		49,88 €	
Ø 100			22,61 €		52,20 €	
Ø 125					55,09 €	
Ø 150						
Ø 160						



PP01



PP1903

na dopyt

	6,97 €
	8,23 €
	9,52 €
	10,78 €



PRIECHODKA KONCENTRICKÁ

Rozšírenie / redukcia



		Hrdlo							
		Ø 60	Ø 80	Ø 100	Ø 110	Ø 125	Ø 160	Ø 200	Ø 250
Zúženie	Ø 60		10,26 €						
	Ø 63		10,26 €						
	Ø 70		10,26 €						
	Ø 75		10,26 €						
	Ø 80	11,12 €		13,12 €	21,75 €	52,77 €			
	Ø 100		11,11 €		20,78 €	29,53 €	33,64 €		
	Ø 110		11,11 €	13,12 €		43,50 €			
	Ø 125			27,07 €	32,48 €		43,20 €		
	Ø 160				39,50 €	43,20 €			

UPOZORNENIE PRE PRIECHODKY

- Kód produktu sa skladá z nasledovných častí: Kód produktu + Ø zúženia + Ø hrdla
(ak je Ø zúženia väčší ako Ø hrdla, jedná sa o redukciu PPR; ak je Ø zúženia menší ako Ø hrdla, jedná sa o rozšírenie PPE)

PRIECHODKA EXCENTRICKÁ

Rozšírenie / redukcia



		Hrdlo							
		Ø 60	Ø 80	Ø 100	Ø 110	Ø 125	Ø 160	Ø 200	Ø 250
Zúženie	Ø 60		14,01 €						
	Ø 63								
	Ø 70								
	Ø 75		14,01 €						
	Ø 80			16,81 €	28,51 €				
	Ø 100				28,51 €	29,53 €	59,15 €		
	Ø 110					20,30 €			
	Ø 125								
	Ø 160							51,76 €	67,96 €



POPIS

Jednovrstvový, tlakotesný spalínový systém z plastu

MATERIÁL

PP = Polypropylén

HRÚBKA STENY

1,0 mm pri Ø 80mm, 1,2 mm pri Ø 100mm
voliteľne: 2,0 mm pevný

VONKAJŠÍ PRIEMER

60 - 160 mm, ostatné na vyžiadanie

SPOJENIE

Zásuvné spojenie drážka / hrdlo s vnútorným EPDM tesnením



VLASTNOSTI SYSTÉMU



VLASTNOSTI

- ✓ Typovo prispôsobené prípojky kotla umožňujú pripojenie všetkých bežných typov kotlov
- ✓ Medzera medzi vnútornou rúrou a šachtou môže slúžiť pre prívod vzduchu
- ✓ Odolný voči vlhkosti
- ✓ Použiteľný do 5000 Pa (do Ø 200 mm)

POUŽITIE

- ✓ Kondenzačné kotle
- ✓ Kogeneračné jednotky
- ✓ Plynom poháňané tepelné čerpadlá

EW - PP - FLEX

CE-CERTIFIKÁCIA

0036 CPD 9174 043

CE-KLASIFIKÁCIA PODĽA DIN EN 14471

EW-PPS-Flex DN60- 100
T120 - H1 - O - W - 2 - O00 - I - E - L0
EW-PPS-Flex • DN100-160
T120 - P1 - O - W - 2 - O00 - I - E - L0



ZÁKLADNÉ DIELY (MONTÁŽ DO ŠACHTY) PREDĹŽENIA

Koleno pevné 87° s podperou a úložnou lištou

Objímka dištančná, 1 kus

Objímka dištančná, 4 kusy

Montážny set 1 (upevňovacia objímka a puzdro)

Potrebne použiť montážny set PPFLEX804



PP06



PPFLEX40



PPFLEX41



PPFLEX804

	PP06	PPFLEX40	PPFLEX41	PPFLEX804
Ø 60	11,89 €		4,10 €	14,50 €
Ø 80	19,27 €		4,10 €	15,46 €
Ø 100	25,42 €		4,10 €	17,40 €
Ø 110	32,46 €		4,10 €	22,73 €
Ø 125	47,45 €	7,88 €		65,54 €
Ø 160	65,54 €	7,88 €		76,21 €

PREDĹŽENIA

Flexi rúra / 10 m

Flexi rúra / 12,5 m

Flexi rúra / 15 m

Flexi rúra / 20 m

Flexi rúra / 30 m

Flexi rúra / 50 m

Flexi rúra / 75 m

*súčasťou dodávky je PPFLEX804

*súčasťou dodávky je PPFLEX804

*súčasťou dodávky je PPFLEX804

*súčasťou dodávky je PPFLEX804

*súčasťou dodávky je PPFLEX804

*súčasťou dodávky je PPFLEX804

*súčasťou dodávky je PPFLEX804



+



PPFLEX02/10

PPFLEX02/125

PPFLEX02/15

PPFLEX02/20

PPFLEX02/30

PPFLEX02/50

PPFLEX02/75

Ø 60	85,06 €	104,39 €	123,72 €			480,40 €
Ø 80	122,29 €	150,79 €	180,29 €			463,96 €
Ø 100	178,82 €	228,32 €	265,81 €			810,96 €
Ø 110			305,44 €	393,84 €		
Ø 125			469,77 €	626,93 €	940,10 €	
Ø 160			650,12 €	867,03 €	1 300,25 €	

PRÍSLUŠENSTVO

Montážna pomocka pre FLEX hadice

Prvok revízny

Spojka Flex pre Flexi rúru

Uzáver vedenia plast

Potrebne použiť montážny set PPFLEX804



PP789



PPFLEX30



PPFLEX07



PP837

Ø 60		30,45 €	16,44 €	27,07 €
Ø 80	21,39 €	39,78 €	24,60 €	28,18 €
Ø 100		48,33 €	32,81 €	30,76 €
Ø 110		50,93 €	35,79 €	36,56 €
Ø 125		98,59 €	55,68 €	55,68 €
Ø 160		111,94 €	64,97 €	59,40 €



ZÁKLADNÁ SADA PRE KASKÁDOVÉ NAPOJENIE ZÁVISLÁ OD VZDUCHU V MIESTNOSTI

Základná sada sa skladá z:

- (1) koncový kus s odtokom kondenzátu
- (2) kondenzačná hadica 2 m
- (3) sífón

- (4) predĺženie 315 mm
- (5) kontrolný prvok
- (6) stenový panel

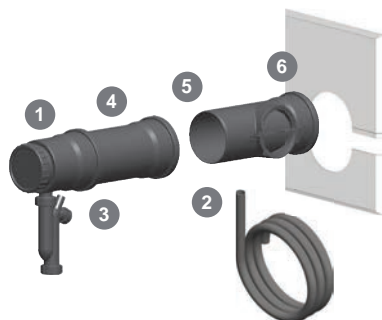

Rozšírenie pozostáva z:

- (1) vetva 42°
- (2) predĺženie 1015 mm
- (3) koleno 87° s revíznym otvorom

- (4) predĺženie 315 mm

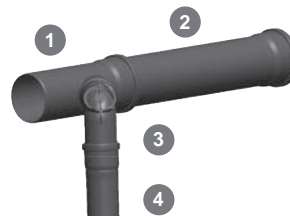

130-PPKASØ/B-SET

Ø 080	81,20 €
Ø 100	89,89 €
Ø 110	99,17 €
Ø 125	125,27 €
Ø 160	153,69 €
Ø 200	193,12 €
Ø 250	298,09 €

130-PPKASØØE-SET

A Ø 080	68,43 €	Ø 160	135,71 €	Ø 250	189,16 €
B Ø 080		Ø 100		Ø 100	
A Ø 100	77,14 €	Ø 160	157,96 €	Ø 250	296,35 €
B Ø 080		Ø 110		Ø 160	
A Ø 110	95,70 €	Ø 200	162,97 €	Ø 250	322,45 €
B Ø 080		Ø 100		Ø 200	
A Ø 125	95,70 €	Ø 200	174,00 €		
B Ø 080		Ø 110			
A Ø 125	103,23 €	Ø 200	176,30 €		
B Ø 100		160			

Šachtové komponenty

Šachtové komponenty je potrebné objednať zvlášť. Použiteľné sú systémy EW-PPS alebo EW-PP-FLEX.

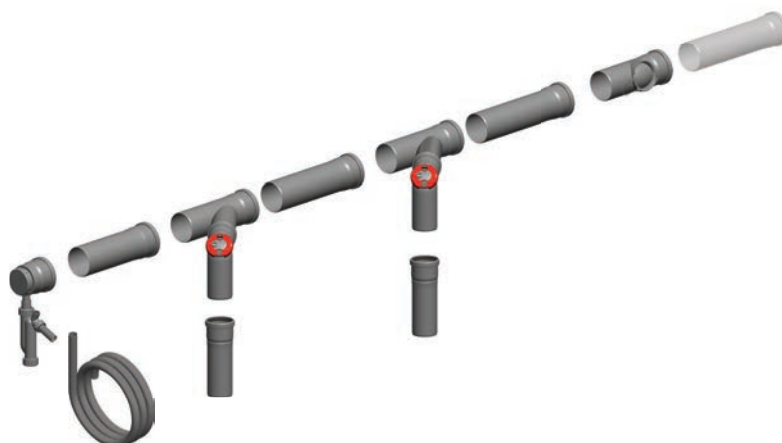
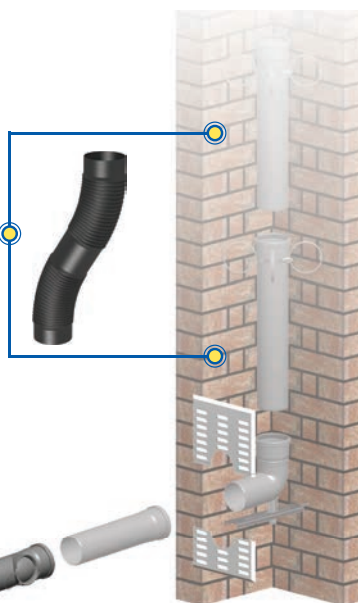

EW - PP - FLEX



 Spojovacie vedenie musí byť vytvorené z komponentov TWIN-PL.

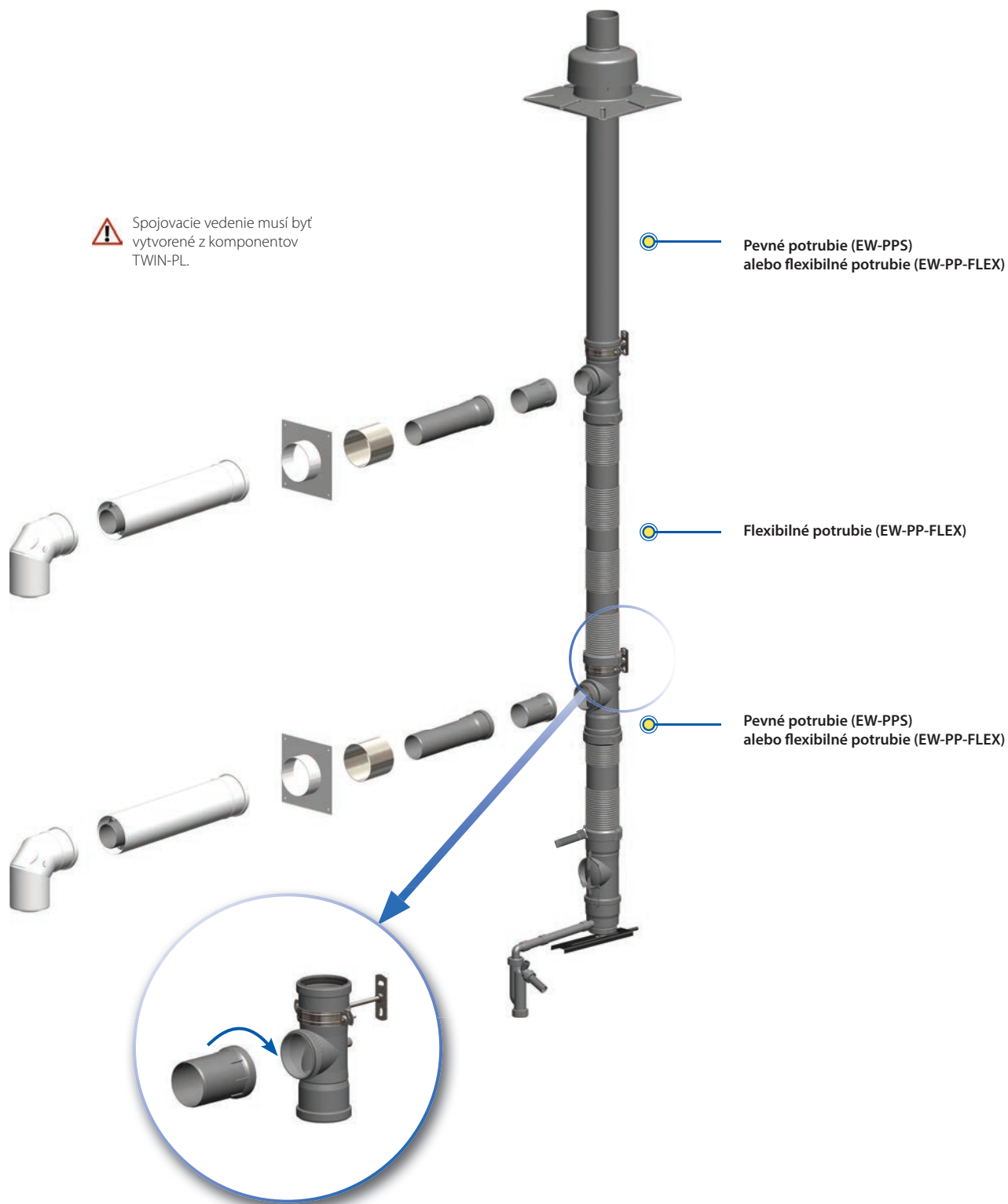



ZÁKLADNÁ SADA PRE KASKÁDOVÉ NAPOJENIE NEZÁVISLÁ OD VZDUCHU V MIESTNOSTI

Set pre viacnásobné napojenie
Ø 60 / 100

- (1) pripojenie ohniska
- (2) pripojovacie hrdlo
- (3) rúra 225 mm
- (4) T-kus
- (5) objímka
- (6) upevňovacia svorka
- (7) žiaruvzdorné lepidlo

Set pre viacnásobné napojenie
Ø 80 / 125

- (1) pripojenie ohniska
- (2) pripojovacie hrdlo
- (3) rúra 225 mm
- (4) T-kus
- (5) objímka
- (6) upevňovacia svorka
- (7) žiaruvzdorné lepidlo

Základná sada pre viacnásobné
napojenie pozostávajúca z:

- (1) sífón a kondenzačná hadica 1,5 m
- (2) kondenzačná hadica s predĺžením 100 mm und 200 mm
- (3) kontrolný prvok
- (4) upevňovacia svorka
- (5) objímka
- (6) ukončovací set

pre ohybnú rúru je potrebné:
PPFLEX804

Odvod kondenzátu cez šachtu

- (1) odvod kondenzátu
- (2) upevňovacia svorka
- (3) objímka
- (4) 0,5 m hadica 3/4"

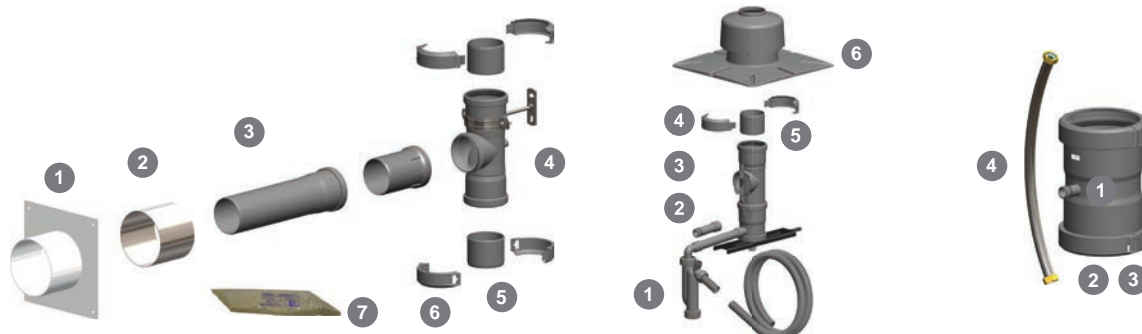

PPAMF060

PPAMF080

PPBMF

PPKAF

Ø 080	72,49 €	78,88 €	cena na vyžiadanie	115,50 €
Ø 100	85,83 €	85,83 €	133,00 €	100,80 €
Ø 110	95,70 €	96,28 €	cena na vyžiadanie	129,50 €
Ø 125	105,55 €	105,55 €	164,50 €	118,30 €
Ø 160	145,57 €	198,93 €	202,30 €	127,40 €



Zapojenie krbovej pecky pomocou čiernych dymovod, Foto: Spartherm Feuerungstechnik GmbH GmbH



FERRO

ČIERNE DYMODY

POPIS	154
TECHNICKÁ TABUĽKA	154

FERRO-LUX

Dymovod z ocelového plechu so zúženým zásuvným spojením pre oblasť použitia v obytnej zóne, pre krby voľne stojace v miestnosti v suchej prevádzke.

Popis systému a cenník komponentov	155
---	------------

PELLET - LINE

Spojovacie potrubie z nehrdzavejúcej ocele s vnútorným tesnením pre pripojenie peletovej pece v interiéri.

Popis systému a cenník komponentov	160
---	------------

POPIS JEDNOPLÁŠŤOVÝCH SYSTÉMOV DYMOVODOV PRE PIECKY

Jeremias dymovody pre piecky sú k dispozícii v rôznych prevedeniach. Popri štandardnom vyhotovení FERRO-LUX ponúkame tiež izolovanú variantu ISOLINE, ktorá znižuje odstup od horľavých predmetov na minimum, ako aj koróziu a vlhku odolné dymovody pre peletové ohniská.

JEREMIAS SYSTÉMY DYMOVODOV PRE PIECKY SA VYZNAČUJÚ NAJMÄ:

- ✓ CE-certifikáciou
- ✓ Jednoduchou montážou vďaka presným komponentom a zásuvným spojeniam
- ✓ Žiadne zváranie na stavbe nie je potrebné
- ✓ WIG zváranie v ochrannej plynovej atmosfére a pasivované pozdĺžne švy pre najvyššiu možnú ochranu proti korózii
- ✓ Kondenzátu- a plynotesné
- ✓ Dymovod pre pelety: použité vysokokvalitné tesnenie pre dlhú životnosť

HRÚBKA STENY:

- 0,4 mm
- 0,6 mm
- 2,0 mm

TECHNICKÁ TABUĽKA

	Olej	Plyn	Pevné palivá	Teplota použitia	Materiál	Hrúbka steny	WIG	Podtlak/ Pretlak	Certifikácia	Klasifikácia
FERRO-LUX	✗	✗	✓	≤ 600 °C	oceľový plech DC01 (St12)	2,0 mm	✓	Podtlak	0036 CPD 9174 017	T600 - N1 - D - Vm - L01200 - G400 ¹ ¹ s ochranou proti sálaníu



POPIS

Dymovod z oceleového plechu so zúženým zásuvným spojením pre oblasť použitia v obytnej zóne, pre krby voľne stojace v miestnosti v suchej prevádzke.

MATERIÁL

Oceleový plech DC01 (St12)

POVRCH

Senotherm tepelne odolné lakovanie

Farby:

čierna 702.284

liatinová sivá 702.288

Na želanie:

čierna metalická 702.310

liatinová sivá svetlá 800.820

hnedá metalická 705.018

HRÚBKA STENY

2,0 mm

VNÚTORNÝ PRIEMER

120 - 200 mm, ďalšie na vyžiadanie

SPOJENIE

Zásuvné spojenie drážka / hrdlo



VLASTNOSTI SYSTÉMU

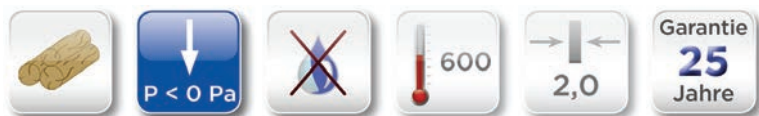

POUŽITIE

- ✓ Regulované ohniská na pevné palivá (prírodné drevo, koks, rašelina, uhlie)
- ✓ Krbové piecky

FERRO - LUX

CE-ČÍSLO CERTIFIKÁTU

0036 CPD 9174 017







CE-KLASIFIKÁCIA PODĽA DIN EN 1856 - 2







T600 - N1 - D - Vm - L01200 - G400¹

¹ s ochranou proti sáľaniu



KOLENÁ				PREDĹŽENIA		
Koleno 90° (rozмеры 450/700 mm) s dvierkami, škrtiacou klapkou, golierom a zderou	Koleno 90° (rozмеры 450/700 mm) s dvierkami a škrtiacou klapkou	Koleno 90° tahané (rozмеры 500/700 mm) s dvierkami, škrtiacou klapkou, golierom a zderou	Ostré koleno 90° s dvierkami a škrtiacou klapkou	Predĺženie 1000 mm	Predĺženie 750 mm	Predĺženie 500 mm
						
FERRO1416	FERRO1415	FERRO1417	FERRO1469	FERRO1401	FERRO1402	FERRO1403
Ø 120	36,23 €	30,02 €	24,92 €	14,37 €	11,90 €	8,96 €
Ø 130	37,68 €	30,63 €	26,04 €	14,91 €	12,68 €	9,32 €
Ø 150	39,55 €	32,01 €	85,63 €	17,09 €	15,16 €	10,34 €
Ø 160	44,19 €	35,76 €	30,47 €	17,64 €	16,26 €	10,74 €
Ø 180	49,95 €	41,22 €	33,60 €	18,94 €	17,55 €	11,64 €
Ø 200	59,12 €	46,97 €	39,79 €	19,81 €	19,31 €	12,52 €

PREDĹŽENIA						
Predĺženie 330 mm	Predĺženie 250 mm	Predĺženie 150 mm	Predĺženie 1000 mm so škrtiacou klapkou a dvierkami (so zúžením)	Predĺženie 1000 mm so škrtiacou klapkou a dvierkami (bez zúženía)	Predĺženie 1000 mm so škrtiacou klapkou, kondenzačným prstencom, guľovým úchytom a dvierkami (bez zúženía)	Predĺženie 500 mm so škrtiacou klapkou a dvierkami (so zúžením)
						
FERRO1404	FERRO1405	FERRO1406	FERRO1450	FERRO1450-1	FERRO12158-1	FERRO1451
Ø 120	7,35 €	5,38 €	4,01 €	24,58 €	27,31 €	23,86 €
Ø 130	7,58 €	5,64 €	4,34 €	25,04 €	28,55 €	25,79 €
Ø 150	9,45 €	5,93 €	4,61 €	27,48 €	30,88 €	27,52 €
Ø 160	9,88 €	6,26 €	5,32 €	29,91 €	32,19 €	28,87 €
Ø 180	10,52 €	7,17 €	5,97 €	32,61 €	34,47 €	31,40 €
Ø 200	12,08 €	7,82 €	6,91 €	38,29 €	36,72 €	34,18 €

PREDĹŽENIA					
Predĺženie 500 mm so škrtiacou klapkou a dvierkami (bez zúženía)	Predĺženie 300 mm so škrtiacou klapkou	Predĺženie 300 mm so škrtiacou klapkou a dvierkami	Predĺženie 300 mm so škrtiacou klapkou a 1000 mm tiahlom	Predĺženie 150 mm s kondenzačným krúžkom (so zúžením)	Predĺženie 150 mm s kondenzačným krúžkom (bez zúženía)
					
FERRO1451-1	FERRO1418	FERRO1464	FERRO1951	FERRO1465	FERRO1465-1
Ø 120	18,21 €	10,15 €	15,13 €	12,34 €	12,34 €
Ø 130	18,21 €	10,53 €	15,13 €	12,54 €	12,54 €
Ø 150	18,21 €	11,14 €	15,98 €	12,96 €	12,96 €
Ø 160		12,01 €	16,87 €	13,17 €	13,17 €
Ø 180	20,25 €	14,04 €	19,42 €	13,60 €	13,69 €
Ø 200		15,60 €	23,00 €	14,02 €	14,02 €



KOLENÁ

Koleno pevné 15° s dvierkami Koleno pevné 30° s dvierkami Koleno pevné 45° s dvierkami Koleno pevné 90° s dvierkami Koleno otočné 0-90° s dvierkami Koleno pevné 15° bez dvierok Koleno pevné 30° bez dvierok



FERRO1460



FERRO1461



FERRO1409



FERRO1407



FERRO1431



FERRO1412



FERRO1411

Ø 120	12,50 €	12,50 €	12,50 €	14,37 €	20,28 €	12,50 €	12,50 €
Ø 130	13,68 €	13,68 €	13,68 €	14,57 €	20,42 €	13,68 €	13,68 €
Ø 150	15,50 €	15,50 €	15,50 €	15,22 €	20,63 €	15,50 €	15,50 €
Ø 160	17,31 €	17,31 €	17,31 €	16,11 €	20,95 €	17,31 €	17,31 €
Ø 180	19,13 €	19,13 €	19,13 €	16,73 €	21,27 €	19,13 €	19,13 €
Ø 200	21,76 €	21,76 €	21,76 €	19,98 €	23,50 €	21,76 €	21,76 €

KOLENÁ

Koleno pevné 45° bez dvierok Koleno pevné 60° bez dvierok Koleno pevné 90° bez dvierok Koleno ťahané 45° s dvierkami Koleno ťahané 90° s dvierkami Koleno otočné 0° - 90° 3-dielne, s dvierkami Koleno otočné 0° - 90° 3-dielne, so škrtiacou klapkou a dvierkami



FERRO1410



FERRO1408



FERRO1454



FERRO1445



FERRO1446



FERRO11758



FERRO11769

Ø 120	10,91 €	10,91 €	12,69 €			23,97 €	29,61 €
Ø 130	11,06 €	11,06 €	13,74 €			25,21 €	30,84 €
Ø 150	11,96 €	11,96 €	15,83 €	64,34 €	55,74 €	27,12 €	31,96 €
Ø 160	13,28 €	13,28 €	17,92 €			28,16 €	31,75 €
Ø 180	15,23 €	15,23 €	19,58 €			29,59 €	32,81 €
Ø 200	17,57 €	17,57 €	23,27 €			30,09 €	35,12 €

KOLENÁ T-KUS

Koleno otočné 0° - 90° 3-dielne, bez dvierok Koleno otočné 0° - 90° 4-dielne, s 2 dvierkami Koleno otočné 0° - 90° 4-dielne, bez dvierok T-kus



FERRO11771



FERRO11759



FERRO11770



FERRO14396

Ø 120	22,59 €	30,96 €	32,44 €	21,76 €
Ø 130	23,86 €	33,06 €	33,02 €	23,89 €
Ø 150	25,79 €	35,49 €	33,66 €	24,46 €
Ø 160	26,85 €	35,99 €	34,18 €	25,58 €
Ø 180	28,33 €	38,75 €	35,14 €	27,19 €
Ø 200	28,87 €	38,79 €	37,01 €	30,40 €

UPOZORNENIE

Pri požiadavke na inú farebnosť produktov použite namiesto kódov FERRO01.../FERRO-E1.../FERRO-R1... (čierne) nasledovné rady kódov: FERRO02.../FERRO-E2.../FERRO-R2... Čierna metalíza FERRO04.../FERRO-E4.../FERRO-R4... Liatinová sivá svetlá FERRO03.../FERRO-E3.../FERRO-R3... Liatinová sivá FERRO05.../FERRO-E5.../FERRO-R5... Hnedá metalíza

FERRO - LUX



PRÍSLUŠENSTVO

Stenová zder nerez,
dvojité 100 mm

Stenová zder nerez,
dvojité 200 mm

Stenová priechodka
s centrovacou
sponou

Stenová priechodka
s centrovacou
sponou a golierom

Stenový golier
55 mm

Stenový golier
veľký 85 mm



FERRO1413



FERRO1414



FERRO1920



FERRO1921



FERRO1422



FERRO1423

Ø 120	4,56 €	10,41 €	17,09 €	17,09 €	2,61 €	4,31 €
Ø 130	5,11 €	10,74 €	17,26 €	20,06 €	3,15 €	4,93 €
Ø 150	5,42 €	11,50 €	20,70 €	20,70 €	3,26 €	6,70 €
Ø 160	6,13 €	12,78 €	21,20 €	21,20 €	3,38 €	7,88 €
Ø 180	6,87 €	13,97 €	25,07 €	25,07 €	3,55 €	8,13 €
Ø 200	8,23 €	16,30 €	26,52 €	26,52 €	3,74 €	9,47 €

PRÍSLUŠENSTVO

Zásuvná spojka
(prepojka)

Škrtiaca klapka



FERRO1443



FERRO1453

Ø 120	4,67 €	3,39 €
Ø 130	4,67 €	3,45 €
Ø 150	4,67 €	3,61 €
Ø 160	5,32 €	3,86 €
Ø 180	5,97 €	4,09 €
Ø 200	7,23 €	4,30 €

PRÍSLUŠENSTVO

Ferro Senotherm
sprej
čierny

Ferro Senotherm
sprej
čierna metalíza

Ferro Senotherm
sprej
liatinová sivá

Ferro Senotherm
sprej
liatinová sivá svetlá

Ferro Senotherm
sprej
hnedá metalíza



FERROSP-1



FERROSP-2



FERROSP-3



FERROSP-4



FERROSP-5

17,35 €

17,35 €

17,35 €

17,35 €

17,35 €



PRIECHODKY

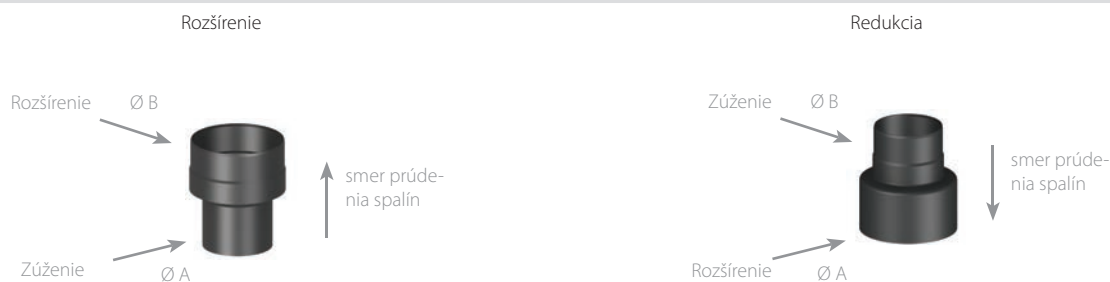

FERRO-E1

FERRO-R1

A Ø 120	9,73 €	A Ø 130	13,09 €	A Ø 160	11,79 €	A Ø 120	9,82 €	A Ø 160	11,83 €	A Ø 200	12,66 €
B Ø 130		B Ø 160		B Ø 180		B Ø 110		B Ø 150		B Ø 150	
A Ø 120	9,77 €	A Ø 130	14,44 €	A Ø 160	12,31 €	A Ø 130	10,50 €	A Ø 180	18,14 €	A Ø 200	12,31 €
B Ø 150		B Ø 180		B Ø 200		B Ø 120		B Ø 130		B Ø 160	
A Ø 120	12,98 €	A Ø 130	16,39 €	A Ø 180	14,38 €	A Ø 150	10,55 €	A Ø 180	11,97 €	A Ø 200	14,38 €
B Ø 160		B Ø 200		B Ø 200		B Ø 120		B Ø 150		B Ø 180	
A Ø 120	13,83 €	A Ø 150	10,96 €	A Ø 200	18,36 €	A Ø 150	11,31 €	A Ø 180	12,73 €		
B Ø 180		B Ø 160		B Ø 250		Ø 130		Ø 160			
A Ø 120	15,96 €	A Ø 150	11,09 €								
B Ø 200		B Ø 180									
A Ø 130	10,48 €	A Ø 150	11,72 €								
B Ø 150		B Ø 200									

UPOZORNENIE

- Pri požiadavke na inú farebnosť produktov použite namiesto kódov FERRO01.../FERRO-E1.../FERRO-R1... (čierne) nasledovné rady kódov: FERRO02.../FERRO-E2.../FERRO-R2... Čierna metalíza FERRO04.../FERRO-E4.../FERRO-R4... Liatinová sivá svetlá FERRO03.../FERRO-E3.../FERRO-R3... Liatinová sivá FERRO05.../FERRO-E5.../FERRO-R5... Hnedá metalíza

OCHRANA PRED SÁLANÍM

Ochrana pred sálaním
L = 250 mm

Ochrana pred sálaním
L = 500 mm

Ochrana pred sálaním
L = 750 mm

Ochrana pred sálaním
L = 1000 mm

Ochrana pred sálaním,
kolená 90° zvislé

Ochrana pred sálaním,
kolená 90° vodorovné



FERRO1959



FERRO1483



FERRO1960



FERRO1961



FERRO1497



FERRO1498

Ø 120	4,53 €	12,25 €	8,81 €	11,32 €	8,29 €	13,81 €
Ø 130	6,08 €	13,31 €	10,07 €	11,57 €	9,86 €	15,55 €
Ø 150	6,58 €	15,39 €	10,86 €	12,44 €	11,90 €	16,22 €
Ø 160	6,48 €	13,06 €	20,41 €	13,00 €	12,58 €	16,55 €
Ø 180	6,83 €	18,42 €			14,66 €	16,90 €
Ø 200	9,35 €	15,31 €		15,47 €	21,62 €	24,45 €

PELLET - LINE



POPIS

Spojovacie potrubie z nehrdzavejúcej ocele s vnútorným tesnením pre pripojenie peletovej pece v interiéri.

MATERIÁL

Nehrdzavejúca oceľ 1.4404 (316L)

POVRCH

Teplu odolná silikónová farba

Farby:

nelakovaný prirodzený povrch

čierna RAL-SI-TS70030020

sivá RAL-FEYCOSIL242

HRÚBKA STENY

0,4 mm

VNÚTORNÝ PRIEMER

80 - 100 mm

ďalšie na vyžiadanie

SPOJENIE

Zásuvné spojenie s vnútorným špeciálnym tesnením



VLASTNOSTI SYSTÉMU



POUŽITIE

- ✓ Odolnosť voči vyhoreniu a vlhkosti
- ✓ Tlakotesný do 200 Pa
- ✓ Spojovacie vedenie pre ohnisko a pelety

PELLET - LINE

CE-ČÍSLO CERTIFIKÁTU

0036 CPR 9174 072

CE-KLASIFIKÁCIA PODĽA DIN EN 1856 - 2

T200 - N1 - D - V2 - L50040 - G400M (bez náteru)

T200 - N1 - D - V2 - L50040 - GxxNM (s náterom)

T200 - P1 - W - V2 - L50040 - O50M (bez náteru)

xx - Vzdialenosti od horľavých stavebných materiálov sú závislé od Ø, vid'. vyhlásenie o parametroch



PREDĽŽENIA					KOLENÁ	
------------	--	--	--	--	--------	--

Predĺženie 1000 mm	Posuvný prvok jednodielny 80-420 mm	Predĺženie 500 mm	Predĺženie 250 mm	Predĺženie 500 mm s revíziou	Koleno pevné 90°	Koleno pevné 90° s revíznym otvorom
--------------------	-------------------------------------	-------------------	-------------------	------------------------------	------------------	-------------------------------------



15-EWPV013



15-EWPV2416



15-EWPV014



15-EWPV015



15-EWPV725



15-EWPV060



15-EWPV019

Ø 080	23,64 €	16,24 €	14,02 €	9,49 €	25,21 €	18,32 €	44,43 €
Ø 100	27,21 €	18,82 €	15,91 €	10,40 €	28,66 €	20,90 €	50,71 €

KOLENÁ					T-KUSY	
--------	--	--	--	--	--------	--

Koleno pevné 15°	Koleno pevné 30°	Koleno pevné 45°	Ostré koleno 90°	Koleno pevné 90° s hrdlom (pripojenie kotla)	T-kus 90° s odnímateľnou kondenzačnou miskou, vývod s hrdlom (pripojenie kotla)	T-kus 90° s odnímateľnou kondenzačnou miskou vývod so zúžením (pripojenie kotla)
------------------	------------------	------------------	------------------	--	---	--



15-EWPV016



15-EWPV017



15-EWPV018



15-EWPV1288



15-EWPV673



15-EWPV557



15-EWPV557B

Ø 080	19,20 €	17,61 €	19,20 €	17,86 €	19,50 €	25,21 €	25,21 €
Ø 100	21,39 €	19,75 €	21,39 €	20,19 €	24,36 €	27,59 €	27,59 €

T-KUSY		SPOJOVACIE VEDENIA			
--------	--	--------------------	--	--	--

T-kus 90° s revíznymi dvierkami, vývod s hrdlom (pripojenie kotla)	T-kus 90° s revíznymi dvierkami, vývod so zúžením (pripojenie kotla) zúžením (Pripojenie kotla)	Pripojenie kotla s hrdlom a meracím otvorom	Pripojenie kotla so zúžením a meracím otvorom	Pripojenie kotla s hrdlom	Pripojenie kotla so zúžením
--	---	---	---	---------------------------	-----------------------------



15-EWPV1419



15-EWPV1419B



15-EWPV674



15-EWPV674B



15-EWPV675



15-EWPV675B

Ø 080	39,44 €	39,44 €	16,81 €	16,81 €	9,02 €	9,02 €
Ø 100	47,37 €	47,37 €	19,47 €	19,47 €	11,27 €	11,46 €



PRÍSLUŠENSTVO

Stenový golier Stenový golier 80 mm (uzavretý) Spona so závitovým púzdrom Zder z nereze, tlakotesná



15-ZUWA676



15-ZUWA2159-1



15-ZUWA677



EWPV1154

Ø 080	10,59 €	6,12 €	8,89 €	16,02 €
Ø 100	10,75 €	7,05 €	9,90 €	17,39 €

OCHRANA PRED SÁLANÍM

Ochrana pred sálaním pre 90° koleno zvislé Ochrana pred sálaním pre 90° koleno vodorovné Ochrana pred sálaním l = 250 mm Ochrana pred sálaním l = 500 mm Ochrana pred sálaním l = 1000 mm



15-EWEC497



15-EWEC498



15-EWEC959



15-EWEC483



15-EWEC961

Ø 080	19,20 €	17,61 €	19,20 €	17,85 €	19,50 €
Ø 100	21,39 €	19,75 €	21,39 €	20,18 €	24,35 €

PRIECHODKY

Priechodka EW-PV pre DW-ECO 2.0 Priechodka EW-PV pre DW-FU Spojovací kus s integrovanou izoláciou steny
Poprosíme do objednávky zadať typ spojovacieho kusa.



15-205DWETN37PV



15-DW37PV



EWPV757

Ø 080	39,44 €	39,44 €	A Ø 100	35,85 €	Ø 130	38,32 €	Ø 160	43,20 €	Ø 200	46,13 €
Ø 100	47,37 €	47,37 €	B Ø 080		Ø 080		Ø 080		Ø 080	
			A Ø 115	36,84 €	Ø 130	39,61 €	Ø 160	44,43 €	Ø 200	47,45 €
			B Ø 080		Ø 100		Ø 100		Ø 100	
			A Ø 120	37,65 €	Ø 150	39,78 €	Ø 180	43,80 €		
			B Ø 080		Ø 080		Ø 080			
			A Ø 120	38,98 €	Ø 150	40,87 €	Ø 180	45,04 €		
			B Ø 100		Ø 100		Ø 100			



PREDĹŽENIA					KOLENÁ		
Predĺženie 1000 mm	Posuvný prvok jednodiely 80-420 mm	Predĺženie 500 mm	Predĺženie 250 mm	Predĺženie 500 mm s revíziou	Koleno pevné 90°	Koleno pevné 90° s revíznym otvorom	
							
EWPV013	EWPV2416	EWPV014	EWPV015	EWPV725	EWPV060	EWPV019	
Ø 080	20,02 €	13,74 €	11,88 €	8,04 €	21,39 €	15,52 €	37,66 €
Ø 100	22,87 €	15,91 €	13,47 €	8,80 €	24,30 €	17,72 €	42,98 €

KOLENÁ					T-KUSY		
Koleno pevné 15°	Koleno pevné 30°	Koleno pevné 45°	Ostré koleno 90°	Koleno pevné 90° s hrdlom (pripojenie kotla)	T-kus 90° s odnímateľnou kondenzačnou miskou vývod s hrdlom (pripojenie kotla)	T-kus 90° s odnímateľnou kondenzačnou miskou vývod so zúžením (Pripojenie kotla)	
							
EWPV016	EWPV017	EWPV018	EWPV1288	EWPV673	EWPV557	EWPV557B	
Ø 080	16,29 €	14,92 €	16,29 €	15,14 €	16,54 €	21,39 €	21,39 €
Ø 100	18,10 €	16,73 €	18,10 €	17,09 €	20,65 €	23,40 €	23,40 €

T-KUS		PRIPOJENIE KOTLA				
T-kus 90°s revíznymi dvierkami, Vývod s hrdlom (pripojenie kotla)	T-kus 90°s revíznymi dvierkami, Vývod so zúžením (Pripojenie kotla)	Pripojenie kotla s hrdlom a meracím otvorom	Pripojenie kotla so zúžením a meracím otvorom	Pripojenie kotla s hrdlom	Pripojenie kotla so zúžením	
						
EWPV1419	EWPV1419B	EWPV674	EWPV674B	EWPV675	EWPV675B	
Ø 080	33,41 €	33,41 €	14,26 €	14,23 €	7,65 €	7,65 €
Ø 100	40,15 €	40,15 €	16,51 €	16,51 €	9,57 €	9,71 €



PRÍSLUŠENSTVO

Stenový golier

Stenový golier
80 mm
(uzavretý)

Spona so závitovým
púzdom

Zder z nereze,
tlakotesná



ZUWA676



ZUWA2159-1



ZUWA677



EWPV1154

Ø 080	9,00 €	4,20 €	7,93 €	16,02 €
Ø 100	9,08 €	4,80 €	8,39 €	17,39 €

OCHRANA PRED SÁLANÍM

Ochrana pred sálaním
pre 90° koleno zvislé

Ochrana pred sálaním
pre 90° koleno vodorovné

Ochrana pred sálaním
l = 250 mm

Ochrana pred sálaním
l = 500 mm

Ochrana pred sálaním
l = 1000 mm



EWEC497



EWEC498



EWEC959



EWEC483



EWEC961

Ø 080	15,74 €	18,16 €	14,34 €	30,86 €	45,91 €
Ø 100	16,54 €	19,06 €	15,09 €	32,50 €	51,73 €

PRIECHODKY

Priechodka EW-PV
pre DW-ECO 2.0

Priechodka EW-PV
pre DW-FU

Spojovací kus s integrovanou izoláciou steny

Poprosíme do objednávky zadať typ spojovacieho kusa.



205-DWETN37PV



DW37PV



EWPV757

Ø 080	19,03 €	20,57 €	A Ø 100	35,85 €	Ø 130	38,32 €	Ø 160	43,20 €	Ø 200	46,13 €
Ø 100	21,23 €	21,59 €	B Ø 080		Ø 080		Ø 080		Ø 080	
			A Ø 115	36,84 €	Ø 130	39,61 €	Ø 160	44,43 €	Ø 200	47,45 €
			B Ø 080		Ø 100		Ø 100		Ø 100	
			A Ø 120	37,65 €	Ø 150	39,78 €	Ø 180	43,80 €		
			B Ø 080		Ø 080		Ø 080			
			A Ø 120	38,98 €	Ø 150	40,87 €	Ø 180	45,04 €		
			B Ø 100		Ø 100		Ø 100			



DOPLNKY A PRÍSLUŠENSTVO

MOTORICKÉ SPALINOVÉ KLAPKY 166

TECHNICKÁ TABUĽKA 166

Motorické spalínové klapky **MAK-N** 167

Motorické spalínové klapky **MAK-P** 168

Motorické spalínové klapky **MAK-HT** 169

Motorické spalínové klapky **MAK-PD** 170

Motorické spalínové klapky **MAK-HP** 170

KLAPKY NA VYROVNANIE TLAKU 171

IMPLÓZNE KLAPKY na vyrovnanie tlaku 171

EXPLÓZNE KLAPKY na vyrovnanie tlaku 171

NEUTRALIZAČNÉ BOXY 172

TLMIČE HLUKU 173

PRÍPLATKY 173

TECHNICKÉ TABUĽKY 174

Tlmiče hluku pre **KOTLY** 176

Tlmiče hluku pre **TEPLÁRNE** 179

Tlmiče hluku pre **BIOMASU** 180

Doplnky pre inštaláciu na podlahu 181



MOTORICKÉ SPALINOVÉ KLAPKY

Spalinové klapky, ktoré sú známe aj pod názvom Diermayerové klapky, podľa ich vynálezcu, sa inštalujú na komínové napojenie medzi kotlom a komínom. V prípade potreby slúžia na uzatvorenie cesty odvodu spalín do komína.

Vďaka možnosti regulácie prietoku spalín cez spalinovú cestu dochádza k zabráneniu ochladzovania generátora tepla (ohniska) a miestnosti, kde je inštalované. Toto výrazne prispieva k úsporám energie.

Komínové klapky sú vhodné v prípade kaskádových systémov. Zabraňujú možnému vniknutiu spalín z iných spotrebičov napojených na komín do inštaláčnej miestnosti. Poskytujú aj určité množstvo zvukovej izolácie v prípade viacúčelových komínov.

Ponúkame ručne uzatvárateľné výfukové klapky aj výfukové klapky s elektrickým servomotorom, ktoré sú automaticky ovládané horákom.

TECHNICKÁ TABUĽKA

Motorické spalinové klapky:	MAK-N	MAK-P	MAK-HT	MAK-PD	MAK-HP
					
Teplota:	do 400 °C	do 200 °C	do 600 °C	do 120 °C	do 400 °C
Trieda tlaku:	podtlak / (N1)	pretlak / 200 Pa (P1)	pretlak / 5000 Pa (H1)	pretlak / 200 Pa (P1)	pretlak / 5000 Pa (H1)
Materiál:	1.4404 / 316L	1.4404 / 316L	1.4404 / 316L	1.4404 / 316L	1.4404 / 316L
Povrch:	—	—	—	3D vysokolesklý	3D vysokolesklý
Použitie:	spotrebiče pre podtlakové, kaskádové napojenie, uzavieracie klapky	výfukové systémy pre pretlakovú a podtlakovú prevádzku klapky šetriacej energiu	stavebné prevádzky, pece, stavba lodí, motorové skúšobné stanice, teplárne, chemický priemysel, obtokové klapky, ochrana proti spätnému toku	výfukové systémy pre prevádzku pretlakom a podtlakom s kondenzátom ako ochranou proti spätnému toku	vstavebné prevádzky, pece, motorové skúšobné stanice, teplárne, chemický priemysel, obtokové klapky
Hriadel:	priebežný, bez tesnenia	priebežný, 5000 Pa, tesný voči kondenzátu	tepelne oddelený, 5000 Pa, tesný voči kondenzátu	priebežný, odolný voči kondenzátu	priebežný, 5000 Pa, tesný voči kondenzátu
Klapka:	s kruhovou medzerou pre nútenú ventiláciu	s kruhovou medzerou pre nútenú ventiláciu	kovová zarážka vrátane tesnenia	kovová zarážka, klapka s elastomérovým tesnením	kovová zarážka
Klapka odolná voči tlaku:	—	—	prietok do Ø 250 mm, maximálne 200 l / h pri 100 Pa, podľa DVGW - pracovný list G635	prietok max. 200 l/h bei +100 Pa, podľa DVGW - pracovný list G635	prietok max. 200 l/h bei +100 Pa, podľa DVGW - pracovný list G635
Systémové napojenie štandard:	EW-FU	EW-AL-BI	príruba	EW-FU / EW-AL-BI	príruba
Systémové napojenie voliteľné:	zvar / príruba	EW-KL / zvar / príruba (do 600°C / 5000 Pa)	—	EW-KL / zvar / príruba	—
Dvojstenná verzia:	voliteľné	voliteľné	voliteľné	voliteľné	voliteľné
Ručné prednastavenie:	uvolnenie prevodu a ručná páka	uvolnenie prevodu a ručná páka	kolieskom	—	uvolnenie prevodu a ručná páka
Motor:	—	—	—	STA2 (S3) s pohonom	—

MOTORICKÉ SPALINOVÉ KLAPKY MAK-N

MANUÁLNE NASTAVENIE	POHON KLAPKY	RÝCHLOBEŽNÝ ROTOR
---------------------	--------------	-------------------

- upínacia skrutka + trvalo pripevnená na 0° - 90°
- ovládanie: otvorené-zatvorené 90°
- žiadny pomocný spínač
- voliteľné na požiadanie: bezpečnostný koncový spínač F4 (cena na vyžiadanie)

- vypnutie prevodovky a ručná páka
- ovládanie: on-off alebo 3-bodové
- menovité napätie: AC 230V alternatívne s menovitým napätím AC / DC24V k dispozícii
- doba zatvárania / doba chodu motora: 150 s
- stupeň ochrany: IP54
- 1x pomocný spínač
- voliteľne k dispozícii: pomocný spínač F1 (jednoduchý) alebo F2 (dvojitý) (cena na vyžiadanie)
- voliteľné na požiadanie: bezpečnostný koncový spínač F4 (cena na vyžiadanie)

- zaistenie prevodovky a manuálna páka
- ovládanie: otvorené-zatvorené
- menovité napätie: AC / DC 24 V
- doba zatvárania / doba chodu motora: 4 s
- stupeň ochrany: IP54
- žiadny pomocný spínač
- voliteľne k dispozícii: pomocný spínač F1 (jednoduchý) alebo F2 (dvojitý) (cena na vyžiadanie)
- voliteľné na požiadanie: bezpečnostný koncový spínač F4 (cena na vyžiadanie)



MAK-N-H1-00-FU



MAK-N-B1-00-FU



MAK-N-B2-00-FU

MAK-N-D1-00-FU

MAK-N-D2-00-FU

Ø 100	226,82 €	Ø 250	380,27 €	Ø 100	384,00 €	Ø 250	537,45 €	Ø 100	562,14 €	Ø 250	640,40 €
Ø 115	230,62 €	Ø 300	490,98 €	Ø 115	387,83 €	Ø 300	648,14 €	Ø 115	565,94 €	Ø 300	751,10 €
Ø 120	235,20 €	Ø 350	565,78 €	Ø 120	392,38 €	Ø 350	722,93 €	Ø 120	570,52 €	Ø 350	825,90 €
Ø 130	248,98 €	Ø 400	653,56 €	Ø 130	406,13 €	Ø 400	810,74 €	Ø 130	584,27 €	Ø 400	913,71 €
Ø 150	271,08 €	Ø 450	1 015,43 €	Ø 150	428,26 €	Ø 450	1 172,58 €	Ø 150	606,40 €	Ø 450	1 275,55 €
Ø 160	278,71 €	Ø 500	1 145,98 €	Ø 160	435,89 €	Ø 500	1 303,13 €	Ø 160	614,03 €	Ø 500	1 406,10 €
Ø 180	285,60 €	Ø 550	1 274,22 €	Ø 180	442,76 €	Ø 550	1 431,43 €	Ø 180	620,92 €	Ø 550	1 534,37 €
Ø 200	313,85 €	Ø 600	1 405,54 €	Ø 200	471,03 €	Ø 600	1 562,72 €	Ø 200	649,17 €	Ø 600	1 665,67 €

VONKAJŠOK	POHON VRATNEJ PRUŽINY
-----------	-----------------------

- ručná kľuka a blokovací spínač
- ovládanie: otvorené-zatvorené
- menovité napätie: AC 24-230 V / DC 24-125 V.
- doba zatvárania / doba chodu motora: 75 s
- spätná prevádzková doba pružiny: 20 s
- vhodné na vonkajšie použitie
- s vratnou pružinou
- stupeň ochrany: IP66
- 2x pomocný spínač
- voliteľne k dispozícii: pomocný spínač F3 (dvojitý) (cena na vyžiadanie)
- voliteľné na požiadanie: bezpečnostný koncový spínač F4 (cena na vyžiadanie)

- ručná kľuka a blokovací spínač
- ovládanie: otvorené-zatvorené
- menovité napätie: AC 24-230 V / DC 24-125 V.
- núdzová poloha doby chodu: 20 s / motor: 75 s
- stupeň ochrany: IP54
- 2x pomocný spínač
- voliteľne k dispozícii: pomocný spínač F3 (dvojitý) (cena na vyžiadanie)
- voliteľné na požiadanie: bezpečnostný koncový spínač F4 (cena na vyžiadanie)



MAK-N-E1-00-FU



MAK-N-E2-00-FU

MAK-N-C1-00-FU

MAK-N-C2-00-FU

Ø 100	1 068,60 €	Ø 250	1 134,36 €	Ø 100	635,87 €	Ø 250	747,57 €
Ø 115	1 072,41 €	Ø 300	1 245,04 €	Ø 115	639,65 €	Ø 300	858,25 €
Ø 120	1 076,98 €	Ø 350	1 319,84 €	Ø 120	644,28 €	Ø 350	933,07 €
Ø 130	1 090,73 €	Ø 400	1 407,67 €	Ø 130	658,00 €	Ø 400	1 020,85 €
Ø 150	1 112,86 €	Ø 450	1 769,54 €	Ø 150	680,11 €	Ø 450	1 382,72 €
Ø 160	1 120,50 €	Ø 500	1 900,04 €	Ø 160	687,77 €	Ø 500	1 513,25 €
Ø 180	1 127,36 €	Ø 550	2 028,33 €	Ø 180	694,63 €	Ø 550	1 641,54 €
Ø 200	1 155,61 €	Ø 600	2 159,63 €	Ø 200	722,88 €	Ø 600	1 772,81 €

- Kód produktu sa skladá z nasledovných častí: Kód systému + hrúbka steny + kód produktu + Ø (napríklad bez pomocného spínača: MAK-N-C1-00-FUØ) (napríklad s pomocným spínačom: MAK-N-C1-F3-FUØ).
- Potenciometer spätnej väzby je k dispozícii na požiadanie.



MOTORICKÉ SPALINOVÉ KLAPKY MAK-P

MANUÁLNE NASTAVENIE	POHON KLAPKY	RÝCHLOBEŽNÝ ROTOR
---------------------	--------------	-------------------

- upínacia skrutka + trvalo pripevnená na 0° - 90°
- ovládanie: otvorené-zatvorené 90°
- žiadny pomocný spínač
- voliteľné na požiadanie: bezpečnostný koncový spínač F4 (cena na vyžiadanie)

- vypnutie prevodovky a ručná páka
- ovládanie: on-off alebo 3-bodové
- menovité napätie: AC 230V alternatívne s menovitým napätím AC / DC24V k dispozícii
- doba zatvárania / doba chodu motora: 150 s
- stupeň ochrany: IP54
- 1x pomocný spínač
- voliteľne k dispozícii: pomocný spínač F1 (jednoduchý) alebo F2 (dvojitý) (cena na vyžiadanie)
- voliteľné na požiadanie: bezpečnostný koncový spínač F4 (cena na vyžiadanie)

- zaistenie prevodovky a manuálna páka
- ovládanie: otvorené-zatvorené
- menovité napätie: AC / DC 24 V
- doba zatvárania / doba chodu motora: 4 s
- stupeň ochrany: IP54
- žiadny pomocný spínač
- voliteľne k dispozícii: pomocný spínač F1 (jednoduchý) alebo F2 (dvojitý) (cena na vyžiadanie)
- voliteľné na požiadanie: bezpečnostný koncový spínač F4 (cena na vyžiadanie)



MAK-P-H1-00-ALBI



MAK-P-B1-00-ALBI

MAK-P-B2-00-ALBI



MAK-N-D1-00-FU

MAK-N-D2-00-FU

Ø 100	385,97 €	Ø 250	544,50 €	Ø 100	543,15 €	Ø 250	807,39 €	Ø 100	562,14 €	Ø 250	640,40 €
Ø 115	391,34 €	Ø 300	733,65 €	Ø 115	548,52 €	Ø 300	889,26 €	Ø 115	565,94 €	Ø 300	751,10 €
Ø 120	397,86 €	Ø 350	815,50 €	Ø 120	555,06 €	Ø 350	970,95 €	Ø 120	570,52 €	Ø 350	825,90 €
Ø 130	417,30 €	Ø 400	933,63 €	Ø 130	574,53 €	Ø 400	1 088,84 €	Ø 130	584,27 €	Ø 400	913,71 €
Ø 150	448,61 €			Ø 150	605,82 €			Ø 150	606,40 €		
Ø 160	459,44 €			Ø 160	616,61 €			Ø 160	614,03 €		
Ø 180	462,55 €			Ø 180	619,70 €			Ø 180	620,92 €		
Ø 200	465,66 €			Ø 200	622,84 €			Ø 200	649,17 €		

VONKAJŠOK	POHON VRATNEJ PRUŽINY
-----------	-----------------------

- ručná kľuka a blokovací spínač
- ovládanie: otvorené-zatvorené
- menovité napätie: AC 24-230 V / DC 24-125 V.
- doba zatvárania / doba chodu motora: 75 s
- spätná prevádzková doba pružiny: 20 s
- vhodné na vonkajšie použitie
- s vratnou pružinou
- stupeň ochrany: IP66
- 2x pomocný spínač
- voliteľne k dispozícii: pomocný spínač F3 (dvojitý) (cena na vyžiadanie)
- voliteľné na požiadanie: bezpečnostný koncový spínač F4 (cena na vyžiadanie)

- ručná kľuka a blokovací spínač
- ovládanie: otvorené-zatvorené
- menovité napätie: AC 24-230 V / DC 24-125 V.
- núdzová poloha doby chodu: 20 s / motor: 75 s
- stupeň ochrany: IP54
- 2x pomocný spínač
- voliteľne k dispozícii: pomocný spínač F3 (dvojitý) (cena na vyžiadanie)
- voliteľné na požiadanie: bezpečnostný koncový spínač F4 (cena na vyžiadanie)



MAK-P-E1-00-ALBI

MAK-P-E2-00-ALBI

MAK-P-C1-00-ALBI

MAK-P-C2-00-ALBI



Ø 100	1 227,72 €	Ø 250	1 403,23 €	Ø 100	795,02 €	Ø 250	1 018,97 €
Ø 115	1 233,10 €	Ø 300	1 485,08 €	Ø 115	800,39 €	Ø 300	1 100,92 €
Ø 120	1 239,61 €	Ø 350	1 566,79 €	Ø 120	806,88 €	Ø 350	1 182,80 €
Ø 130	1 259,11 €	Ø 400	1 684,74 €	Ø 130	826,36 €	Ø 400	1 300,93 €
Ø 150	1 290,42 €			Ø 150	857,66 €		
Ø 160	1 301,19 €			Ø 160	868,49 €		
Ø 180	1 304,30 €			Ø 180	871,58 €		
Ø 200	1 307,42 €			Ø 200	874,71 €		

- Kód produktu sa skladá z nasledovných častí: Kód systému + hrúbka steny + kód produktu + Ø (napríklad bez pomocného spínača: MAK-P-E1-00-ALBIØ) (napríklad s pomocným spínačom: MAK-P-E1-E3-ALBIØ).
- Potenciometer spätnej väzby je k dispozícii na požiadanie.



MOTORICKÉ SPALINOVÉ KLAPKY MAK-HT

ROTAČNÝ POHON / VONKAJŠOK

- ovládanie pomocou kľúča s otvoreným koncom: On-off alebo 3-bodový
 - menovité napätie: 230 V AC
 - čas zatvárania / doba chodu: 14 s
 - vhodné na vonkajšie použitie
 - stupeň ochrany: IP67
 - 2x pomocný spínač
 - voliteľné na požiadanie: bezpečnostný koncový spínač F4 (cena na vyžiadanie)
- ovládanie ručným kolieskom: otvorené alebo zatvorené alebo 3-bodové
 - menovité napätie: 230 V AC
 - čas zatvárania / doba chodu: 19 s
 - vhodné na vonkajšie použitie
 - stupeň ochrany: IP67
 - 2x pomocný spínač
 - voliteľné na požiadanie: bezpečnostný koncový spínač F4 (cena na vyžiadanie)
- ovládanie ručným kolieskom: otvorené alebo zatvorené alebo 3-bodové
 - menovité napätie: 230 V AC
 - doba zatvárania / doba chodu motora: 30 s
 - vhodné na vonkajšie použitie
 - stupeň ochrany: IP67
 - 2x pomocný spínač
 - voliteľné na požiadanie: bezpečnostný koncový spínač F4 (cena na vyžiadanie)



MAK-HT-A1-00-FL



MAK-HT-A2-00-FL



MAK-HT-A3-00-FL

Ø 150	3 544,64 €	Ø 400	4 807,92 €	Ø 800	7 801,86 €
Ø 200	3 684,10 €	Ø 450	5 231,16 €	Ø 850	8 160,96 €
Ø 250	3 822,77 €	Ø 500	5 652,77 €	Ø 900	8 519,24 €
Ø 300	3 961,48 €	Ø 550	6 011,09 €	Ø 950	8 877,56 €
Ø 350	4 385,46 €	Ø 600	6 368,63 €	Ø 1000	9 235,04 €
		Ø 650	6 727,73 €		
		Ø 700	7 086,03 €		
		Ø 750	7 444,33 €		

POHON VRATNEJ PRUŽINY

- ručná kľuka a blokovací spínač
- ovládanie: otvorené-zatvorené
- menovité napätie: 230 V AC
- alternatívne s menovitým napätím AC / DC24V k dispozícii
- núdzová poloha doby chodu: <20 s / motor: 75 s
- stupeň ochrany: IP54
- 2x pomocný spínač
- voliteľné na požiadanie: bezpečnostný koncový spínač F4 (cena na vyžiadanie)



MAK-HT-C3-00-FL

Ø 150	1 557,38 €	Ø 450	3 414,75 €
Ø 200	1 941,37 €	Ø 500	3 815,53 €
Ø 250	2 074,19 €	Ø 550	4 157,58 €
Ø 300	2 206,26 €	Ø 600	4 498,80 €
Ø 350	2 608,61 €	Ø 650	4 840,06 €
Ø 400	3 012,45 €	Ø 700	5 181,31 €
		Ø 750	5 522,53 €

- Kód produktu sa skladá z nasledovných častí: Kód systému + hrúbka steny + kód produktu + Ø (napríklad bez pomocného spínača: MAK-HT-C3-00-FLØ) (napríklad s pomocným spínačom: MAK-HT-C3-E3-FLØ).
- Potenciometer spätnéj väzby je k dispozícii na požiadanie.

MOTORICKÉ SPALINOVÉ KLAPKY MAK-PD

MOTORICKÁ SPALINOVÁ KLAPKA

Motorová výfuková klapka do 120 °C s motorom MAK-G1



MAK-PD-G1-00-FU

Ø 080	786,85 €
Ø 100	793,77 €
Ø 110	804,57 €
Ø 150	877,69 €
Ø 200	990,11 €
Ø 250	1 299,44 €

• Kód produktu sa skladá z nasledovných častí: MAK-PD+ Motor (+pomocný spínač) + spojovací systém + Ø

MOTORICKÉ SPALINOVÉ KLAPKY MAK-HP

POHON KLAPKY

- páka uvoľnenia prevodovky a páka ručného nastavenia
- ovládanie: otvorené-zatvorené
- menovité napätie: 230 V AC
- doba zatvárania / doba chodu motora: 150 s
- stupeň ochrany: IP54
- žiadny pomocný spínač
- voliteľne k dispozícii: pomocný spínač F1 (jednoduchý, cena na vyžiadanie) alebo F2 (dvojitý, cena na vyžiadanie)
- voliteľne na požiadanie: bezpečnostný koncový spínač F4 (cena na vyžiadanie)

VONKAJŠOK

- ručná kľuka a blokovací spínač
- ovládanie: otvorené-zatvorené
- menovité napätie: AC / DC 24 V
- doba zatvárania / doba chodu motora: 150 s
- stupeň ochrany: IP66
- žiadny pomocný spínač
- voliteľne k dispozícii: pomocný spínač F1 (jednoduchý, cena na vyžiadanie) alebo F2 (dvojitý, cena na vyžiadanie)
- voliteľne na požiadanie: bezpečnostný koncový spínač F4 (cena na vyžiadanie)

POHON VRATNEJ PRUŽINY

- ručná kľuka a blokovací spínač
- ovládanie: otvorené-zatvorené
- menovité napätie: 230 V AC
- núdzová poloha doby chodu: <20 s / motor: 75 s
- stupeň ochrany: IP54
- 2x pomocný spínač
- voliteľne k dispozícii: pomocný spínač F3 (dvojitý, cena na vyžiadanie)
- voliteľne na požiadanie: bezpečnostný koncový spínač F4 (cena na vyžiadanie)



MAK-HP-B3-00-FL



MAK-HP-E3-00-FL



MAK-HP-C3-00-FL

Ø	150	160	180	200	250	300	350	400	Ø	450	500	550	600	700	800	Ø	150	160	180	200	225	300	350	400	Ø	450	500	550	600	700	800																
	915,25 €	933,90 €	965,29 €	1 010,27 €	1 103,55 €	1 265,57 €	1 398,73 €	1 576,87 €		2 017,96 €	2 241,05 €	2 432,78 €	2 624,46 €	2 999,36 €	3 381,92 €		1 325,66 €	1 344,47 €	1 376,26 €	1 421,24 €	1 515,00 €	1 677,77 €	1 811,35 €	1 989,81 €		2 431,72 €	2 655,03 €	2 846,92 €	3 038,81 €	3 413,98 €	3 796,70 €		1 497,69 €	1 516,52 €	1 549,29 €	1 593,50 €	1 687,42 €	1 851,36 €	1 985,10 €	2 162,87 €		2 605,92 €	2 828,56 €	3 021,36 €	3 213,31 €	3 588,61 €	3 970,50 €

- Kód produktu sa skladá z nasledovných častí: Kód systému + hrúbka steny + kód produktu + Ø (napríklad bez pomocného spínača: MAK-HP-E3-00-FLØ) (napríklad s pomocným spínačom: MAK-HP-E3-F1-FLØ).
- Potenciometer spätnéj väzby je k dispozícii na požiadanie.



KLAPKY NA VYROVNANIE TLAKU

IMPLÓZNE KLAPKY

Najmä vo veľkých zariadeniach môže dôjsť k výfukovému potrubiu do Joukowského šoku v dôsledku silných kolísaní tlaku, ktoré je vyvolané napríklad deflagráciou s následným znížením tlaku, náhlym vypnutím horáka v dôsledku výpadku / poruchy napájania alebo príliš rýchlym uzavretím prírodných klapiek horáka.

V takom prípade je prúd horúcich výfukových plynov náhle prerušený, čo môže viesť k enormne vysokému podtlaku vo výfukovej rúre a jej deformácii až k nenapraviteľnému zničeniu.

Použitie klapky Joukowsky bráni tomuto účinku. Pri veľkej zmene tlaku vo výfukovej rúre sa otvára normálne zatvorená krycia doska klapky Joukowsky pomocou pružinového mechanizmu okamžite automaticky a môže týmto spôsobom prúdiť vzduch, aby vyrovnal tlak. Hneď ako prevládajú normálne tlakové podmienky, klapka sa opäť zatvorí a systém môže pokračovať v normálnej prevádzke.

EXPLÓZNE KLAPKY

Pri prevádzke spaľovacích motorov, najmä v plynových motoroch, je možné, že neúplne spálená palivová zmes vstupuje do výfukového potrubia a tam spôsobuje deflagráciu. Preto sa odporúča inštalácia poistnej klapky (tlmiča výbuchu), najmä pre veľké systémy. Automaticky uvoľňuje nadmerný tlak spôsobený explóziou v zlomkoch sekundy, čím bráni poškodeniu výfukovej trubice.

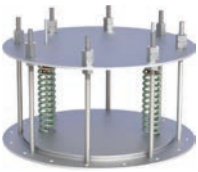
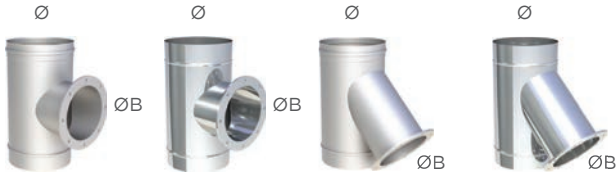
IMPLÓZNE KLAPKY		EXPLÓZNE KLAPKY		T-KUS			
Klapka Joukowsky na zamedzenie podtlaku (bez T-kusu, pre rúry väčšie ako Ø 400 mm sú potrebné dve klapky Joukowsky)		Klapka na odľahčenie tlaku. Pre rúry väčšie ako Ø 400 mm sú potrebné dve klapky.		T-kus 93° vhodný pre Joukowsky / klapka na odľahčenie tlaku ØB mm		T-kus 45° vhodný pre Joukowsky / klapka na odľahčenie tlaku ØB mm	
							
ZUTE1104-1		ZUTE1630		* FU061104-2		* KL061104-2	
Ø 180	718,87 €	Ø 150	998,75 €	Ø 180	136,01 €	154,87 €	
Ø 200	809,36 €	Ø 180	1 086,02 €	B Ø 180		177,82 €	
Ø 250	1 034,31 €	Ø 200	1 174,92 €	Ø 200	155,40 €	233,79 €	
Ø 300	1 248,95 €	Ø 250	1 331,68 €	B Ø 200		304,54 €	
Ø 350	1 481,67 €	Ø 300	1 409,27 €	Ø 250	189,29 €	340,32 €	
Ø 400	1 711,79 €	Ø 350	1 645,21 €	B Ø 250		387,62 €	
		Ø 400	1 695,30 €	Ø 300	257,94 €	431,13 €	
				B Ø 300		480,00 €	
				Ø 350	292,57 €	629,49 €	
				B Ø 350			
				Ø 400	331,12 €		
				B Ø 350			
				Ø 450	375,65 €		
				B Ø 350			
				Ø 500	419,62 €		
				B Ø 350			
				Ø 600	559,50 €		
				B Ø 350			

* od Ø 400 mm odporúčame použiť dva T-kusy a dve klapky.

• Kód produktu sa skladá z nasledovných častí: kód produktu + Ø (napríklad: FU061104-2180).

NEUTRALIZAČNÉ BOXY

V prípade väčších zariadení spaľujúcich plyn a všetkých zariadení na kondenzáciu oleja sa musí pH kyslého kondenzátu najprv zvýšiť na bezpečnú úroveň pomocou neutralizačného zariadenia predtým, ako sa môže vypustiť do kanalizačného systému.

NEUTRALIZAČNÝ BOX (NEUTRA)

Neutralizačný box kondenzátu 25 kW	Neutralizačný box kondenzátu 335 kW	Neutralizačný box kondenzátu 1170 kW	Náplň 8 kg pre neutralizačný box 25	Náplň 25 kg pre neutralizačný box 335/1170	Náplň 25 kg pre neutralizačný box 3350
					
NEUTRA25	NEUTRA335	NEUTRA1170	NEUTRA1	NEUTRA2	NEUTRA3
529,39 €	1 500,24 €	2 229,77 €	110,84 €	536,04 €	296,51 €



Stredné a vysokofrekvenčné zvuky moderných kondenzačných kotlov a ventilátorov sú často vnímané ako rušivé, rovnako ako nízkofrekvenčný šum kogeneračných jednotiek.

Už celé roky Jeremias aktívne vyvíja zvukotesné riešenia, ktoré efektívne znižujú toto znečistenie hlukom. Špeciálna skúšobná stolica tlmíča zdôrazňuje naše vynikajúce štandardy kvality.

Vyberte si zo širokej ponuky tlmíčov výfuku pre kotly, teplárne, biomasu a ďalšie zariadenia a nechajte našich odborníkov individuálne poradiť pri hľadaní riešení tlmíčov pre váš projekt.

EXISTUJE VEĽA DÔVODOV, PREČO SI ZVOLIŤ TLMIČE HLUKU JEREMIAS:

- ✓ Rozsiahly sortiment štandardných tlmíčov pre každú aplikáciu
- ✓ Individuálne poradenstvo
- ✓ Výroba tlmíča hluku podľa požiadaviek zákazníka a realizácia špeciálnych návrhov
- ✓ Meranie hluku na mieste podľa DIN EN 45635 Teil47 vrátane správy o meraní (cena na vyžiadanie)
- ✓ Výpočet výfukového systému pomocou spoľahlivého inžinierstva

HRÚBKA MATERIÁLU:

- 0,6 - 3,0 mm (v závislosti od produktu)

VRÁTENIE TOVARU:

- nie je možné vrátiť žiadny tovar

PRÍPLATKY ZA RÔZNE VERZIE:

MATERIÁL

- 1.4539 odolnosť voči kondenzátu kyseliny do 400°C +60% na diely prenášajúce spaliny
- 1.4828 prevádzková teplota do 1000 ° C cena na vyžiadanie
- Viac na vyžiadanie

KONDEZAČNÁ TECHNIKA



TEPLÁRNE



RENOVÁCIE KOMÍNOV

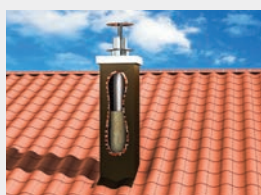

TUHÉ PALIVÁ A BIOMASA



PRIEMYSELNÉ APLIKÁCIE



TLMIČE HLUKU

TECHNICKÁ TABUĽKA PRE KOTLY

	Olej	Plyn	Pevné palivá	Prípojka systém	Materiál	WIG	Tlmenie	Frekvenčný rozsah	Inštalácia	Klasifikácia
ASD-B-ECO	✓	✓	✗	EW-FU EW-ALBI	1.4404		15 dB, 20 dB	> 250 Hz	H, V	bez izolácie: T400 - N1 - D T400 - N1 - W s izoláciou EPDM: T120 - P1 - D T120 - P1 - W so silikónovou izoláciou T200 - P1 - D T200 - P1 - W
ASE-ECO	✓	✓	✗	EW - FU EW - ALBI	1.4404		15 dB, 20 dB	> 250 Hz	H, V	bez izolácie: T400 - N1 - D T400 - N1 - W s izoláciou EPDM: T120 - P1 - D T120 - P1 - W so silikónovou izoláciou T200 - P1 - D T200 - P1 - W
ASD-EW	✓	✓	✓	EW - FU EW - ALBI	1.4404 / 1.4571	✓	15 dB, 25 dB	> 250 Hz	H, V	bez izolácie: T400 - N1 - D T400 - N1 - W s izoláciou EPDM: T120 - P1 - D T120 - P1 - W so silikónovou izoláciou T200 - P1 - D T200 - P1 - W
ASD-DW	✓	✓	✓	DW - FU DW - AL	Tlmič: 1.4404 / 1.4571 Vonkajšie hrdlo: 1.4301	✓	15 dB, 25 dB	> 250 Hz	H, V	bez izolácie: T400 - N1 - D T400 - N1 - W s izoláciou EPDM: T120 - P1 - D T120 - P1 - W so silikónovou izoláciou T200 - P1 - D T200 - P1 - W
ASD-W	✓	✓	✓	EW - FU EW - ALBI	1.4404	✓	25 dB	> 250 Hz	H	bez izolácie: T400 - N1 - D T400 - N1 - W s izoláciou EPDM: T120 - P1 - D T120 - P1 - W so silikónovou izoláciou T200 - P1 - D T200 - P1 - W
ASD-T	✓	✓	✓	EW - FU	1.4404	✓	10 dB	> 250 Hz	H	bez izolácie: T400 - N1 - D
ASM-EW	✓	✓	✓	EW - FU	1.4404	✓	15 dB, 25 dB	> 250 Hz	V	bez izolácie: T400 - N1 - D T400 - N1 - W
ASM-B	✓	✓	✓	EW - ALBI	1.4404	✓	15 dB, 25 dB	> 250 Hz	V	s izoláciou EPDM: T120 - P1 - D T120 - P1 - W so silikónovou izoláciou T200 - P1 - D T200 - P1 - W
ASS	✓	✓	✓	DW - FU	1.4404	✓	10 dB, 20 dB	> 250 Hz	V	bez izolácie: T400 - N1 - D
SDK	✓	✓	✓		1.4571	✓	5 dB - 15 dB	> 500 Hz	V	bez
KSD-EW	✓	✓	✓	EW - FU EW - ALBI	1.4404 / 1.4571	✓	25 dB	> 100 Hz	H, V	bez izolácie: T400 - N1 - D T400 - N1 - W s izoláciou EPDM: T120 - P1 - D T120 - P1 - W so silikónovou izoláciou T200 - P1 - D T200 - P1 - W
ASD-PP	✗	✓	✗	EW - PPS	PP		20 dB, 30 dB	> 250 Hz	H, V	s izoláciou EPDM: T120 - H1 - D T120 - H1 - W
ASD-H	✓	✓	✗	EW - KL	1.4404	✓	20 dB, 25 dB, 30 dB	> 500 Hz	H, V	kónické tesnenie: T400 - H1 - D T400 - H1 - W
ASD-TWPL	✗	✓	✗	TWIN - PL	PP / 1.4301		ab 20 dB	> 250 Hz	H, V	s izoláciou EPDM: T120 - H1 - D T120 - H1 - W

TECHNICKÁ TABUĽKA PRE TEPLÁRNE

	Nafta	Plyn	Pevné palivá	Prípojka systém	Materiál	WIG	Tlmenie	Frekvenčný rozsah	Inštalácia	Klasifikácia
AED-KL	✓	✓	✗	EW-KL	1.4404	✓	15 dB, 25 dB	> 250 Hz	H, V	kónické tesnenie: T400 - H1 - D T400 - H1 - W
AED-FL	✓	✓	✗	Alu-Flansch	1.4404	✓	15 dB, 25 dB	> 250 Hz	H, V	T200 - H1 - D T200 - H1 - W
AEL-KL	✓	✓	✗	EW-KL	1.4404	✓	15 dB, 25 dB	> 250 Hz	V	kónické tesnenie: T400 - H1 - D T400 - H1 - W
AEL-FL	✓	✓	✗	Alu-Flansch	1.4404	✓	15 dB, 25 dB	> 250 Hz	V	T200 - H1 - D T200 - H1 - W
KED-KL	✓	✓	✗	EW-KL	1.4404	✓	35 dB, 45 dB	> 100 Hz	H, V	kónické tesnenie: T400 - H1 - D T400 - H1 - W
KED-FL	✓	✓	✗	Alu-Flansch	1.4404	✓	35 dB, 45 dB	> 100 Hz	H, V	T200 - H1 - D T200 - H1 - W
KEL-KL	✓	✓	✗	EW-KL	1.4404	✓	35 dB	> 100 Hz	V	kónické tesnenie: T400 - H1 - D T400 - H1 - W
KEL-FL	✓	✓	✗	Alu-Flansch	1.4404	✓	35 dB	> 100 Hz	V	T200 - H1 - D T200 - H1 - W
RED-FL	✓	✓	✗	Alu-Flansch	1.4404	✓	35 dB	75 - 160 Hz	H, V	T200 - H1 - D T200 - H1 - W
ASD-PP	✗	✓	✗	EW-PPS	PP		20 dB, 30 dB	> 250 Hz	H, V	s izoláciou EPDM: T120 - H1 - D T120 - H1 - W
ASD-H	✓	✓	✗	EW-KL	1.4404	✓	20 dB, 25 dB, 30 dB	> 500 Hz	H, V	kónické tesnenie: T400 - H1 - D T400 - H1 - W
RXD-PP	✗	✓	✗	EW - PPS	PP			> 40 Hz	H, V	s izoláciou EPDM: T120 - H1 - D T120 - H1 - W
ASD-TWPL	✗	✓	✗	TWIN - PL	PP / 1.4301		ab 20 dB	> 250 Hz	H, V	s izoláciou EPDM: T120 - H1 - D T120 - H1 - W
MSD-PP05	✗	✓	✗	EW - PPS	PP		5 dB		V	

TECHNICKÁ TABUĽKA PRE BIOMASU A VENTILÁTORY

	Biomasa	Ventilátory	Prípojka systém	Materiál	WIG	Tlmenie	Frekvenčný rozsah	Inštalácia	Klasifikácia
AVD-F	✓	✓	Výrobná štandardná prírubá	1.4404	✓	15 dB	> 250 Hz	H, V	T200 - H1 - D T200 - H1 - W
SDK	✓	✓		1.4571	✓	5 dB - 15 dB	> 500 Hz	V	bez

Tlmenie: Podrobnejšie špecifikácie v technickom liste. Montážne pokyny Certifikácia pozri systém.

Tlmenie: Podrobnejšie špecifikácie v technickom liste. Montážne pokyny Certifikácia pozri systém.

Inštalácia: H = horizontálna, V = vertikálna

✓ = Možnosti je potrebné overiť v každom prípade!

TLMIČE HLUKU

TLMIČE HLUKU PRE KOTLY

Absorpčný tlmič
huku do 15 dB pre
výfukové potrubie
EW-ALBI

Absorpčný tlmič
huku do 20 dB pre
výfukové potrubie
EW-ALBI

Element absorbcie
10 dB pre ASD-B
ECO15 a ASD-B
ECO20

Element absorbcie
15 dB pre ASD-B
ECO15 a ASD-B
ECO20

Element absorbcie
20 dB pre ASD-B
ECO15 a ASD-B
ECO20

Absorpčný tlmič
huku do 15 dB pre
výfukové potrubie
EW-FU / EW-AL-BI
(s izoláciou)

Absorpčný tlmič
huku do 25 dB pre
výfukové potrubie
EW-FU / EW-AL-BI
(s izoláciou)



*1ASD-B ECO15

*1ASD-B ECO20

ASE-ECO10

ASE-ECO15

ASE-ECO20

ASD-EW15

ASD-EW25

Ø 100	240,84 €	290,68 €	107,30 €	144,73 €	169,26 €	Ø 100	389,96 €	467,07 €
Ø 115	242,70 €	292,41 €	109,35 €	142,92 €	163,99 €	Ø 115	398,57 €	477,39 €
Ø 120	245,49 €	295,74 €	108,90 €	141,22 €	105,50 €	Ø 120	401,50 €	480,74 €
Ø 130	257,46 €	310,16 €	110,10 €	140,82 €	162,02 €	Ø 130	407,14 €	487,45 €
Ø 150	289,83 €	349,18 €	131,40 €	167,37 €	201,31 €	Ø 140	412,75 €	494,04 €
Ø 160	294,01 €	354,23 €	130,53 €	166,44 €	193,57 €	Ø 150	460,77 €	553,17 €
Ø 180	597,91 €	720,35 €	304,78 €	389,61 €	367,64 €	Ø 160	478,91 €	573,47 €
Ø 200	613,37 €	739,03 €	297,87 €	380,43 €	541,71 €	Ø 180	566,21 €	673,65 €
Ø 250	650,66 €	783,90 €	360,19 €	439,38 €	600,57 €	Ø 200	601,27 €	720,41 €
Ø 300	668,22 €	805,10 €	361,95 €	403,20 €	572,88 €	Ø 225	753,95 €	961,38 €
						Ø 250	773,32 €	985,29 €
						Ø 300	904,11 €	1 171,36 €
						Ø 350	1 146,70 €	1 411,69 €
						Ø 400	1 729,72 €	2 253,71 €
						Ø 450	1 861,20 €	2 527,19 €
						Ø 500	2 475,90 €	3 428,00 €
						Ø 550	2 742,17 €	3 797,42 €
						Ø 600	3 402,46 €	4 941,19 €

TLMIČE HLUKU PRE KOTLY

Absorpčný tlmič
huku do 15 dB pre
výfukové potrubie
DW-ECO 2.0

Absorpčný tlmič
huku do 25 dB pre
výfukové potrubie
DW-ECO 2.0

Absorpčný tlmič
huku do 15 dB pre
výfukové potrubie
DW-FU

Absorpčný tlmič
huku do 25 dB pre
výfukové potrubie
DW-FU

Absorpčný tlmič
huku do 15 dB pre
EW-FU /
EW-ALBI s jadrom
zvukovej izolácie

Absorpčný tlmič
huku do 25 dB pre
EW-FU /
EW-ALBI s jadrom
zvukovej izolácie



ASD-DWECO15

ASD-DWECO25

ASD-DW15

ASD-DW25

ASD-SDK-EW15

ASD-SDK-EW25

Ø 100	498,78 €	552,72 €	476,22 €	553,39 €	Ø 300	1 253,66 €	1 638,80 €
Ø 120	518,27 €	575,46 €	496,52 €	576,05 €	Ø 350	1 568,04 €	1 943,77 €
Ø 130	527,80 €	586,64 €	506,54 €	587,25 €	Ø 400	2 272,31 €	3 120,39 €
Ø 140	537,13 €	597,54 €	516,57 €	598,34 €	Ø 450	2 565,49 €	3 507,88 €
Ø 150	592,20 €	660,40 €	568,76 €	661,14 €	Ø 500	3 297,26 €	4 616,11 €
Ø 160	617,20 €	685,64 €	591,72 €	686,28 €	Ø 550	3 648,59 €	5 108,93 €
Ø 180	719,08 €	793,69 €	687,21 €	794,06 €	Ø 600	4 473,88 €	6 563,02 €
Ø 200	776,00 €	850,59 €	731,82 €	851,12 €			
Ø 225	1 051,68 €	1 102,28 €	895,81 €	1 103,13 €			
Ø 250	977,34 €	1 139,01 €	927,81 €	1 141,62 €			
Ø 300	1 135,00 €	1 347,72 €	1 082,65 €	1 350,48 €			
Ø 350	1 438,26 €	1 605,52 €	1 345,08 €	1 608,87 €			
Ø 400	2 143,96 €	2 509,66 €	1 978,77 €	2 513,86 €			
Ø 450	2 338,09 €	2 808,88 €	2 211,63 €	2 812,92 €			
Ø 500	3 125,13 €	4 602,86 €	2 784,33 €	4 006,70 €			
Ø 550	3 583,61 €	4 421,59 €	3 076,45 €	4 426,27 €			
Ø 600	4 621,88 €	5 702,67 €	3 769,11 €	5 707,51 €			



TLMIČE HLUKU PRE KOTLY

Absorpčný tlmič hluku, koleno 90°, do 25 dB EW-FU



ASD-W25

T-kus absorpčný tlmič hluku do 10 dB, v uzavretých priestoroch pre EW-FU



ASD-T

Vyústenie absorpčného tlmiča hluku do 15 dB s golierom na počasiu a spodnou doskou pre EW-AL-BI



ASM-B15

Vyústenie absorpčného tlmiča hluku do 25 dB s golierom na počasiu a spodnou doskou pre EW-AL-BI



ASM-B25

Vyústenie absorpčného tlmiča hluku do 15 dB so spodnou doskou pre EW-FU



ASM-EW15

Vyústenie absorpčného tlmiča hluku do 25 dB o spodnou doskou pre EW-FU



ASM-EW25

Vyústenie absorpčného tlmiča hluku do 5 dB tiež pre koncentrické riešenia



MSD-PP05

Ø 100	762,30 €	207,03 €	625,87 €	736,31 €	585,25 €	684,15 €	Ø 060
Ø 115	791,32 €	212,99 €	631,16 €	742,59 €	596,85 €	697,51 €	Ø 080
Ø 120	800,74 €	215,94 €	627,71 €	737,99 €	600,42 €	701,07 €	Ø 100
Ø 130	837,29 €	218,94 €	629,76 €	740,09 €	607,54 €	709,08 €	Ø 110
Ø 140	856,12 €	247,30 €	700,03 €	830,77 €	615,55 €	717,99 €	Ø 125
Ø 150	1 000,48 €	275,55 €	770,28 €	913,26 €	704,63 €	820,98 €	Ø 160
Ø 160	1 022,48 €	306,88 €	776,08 €	911,18 €	727,80 €	848,06 €	Ø 200
Ø 180	1 202,83 €	338,11 €	1 059,00 €	1 244,64 €	875,67 €	1 012,87 €	Ø 225
Ø 200	1 258,10 €	408,36 €	1 079,59 €	1 274,62 €	920,20 €	1 072,54 €	
Ø 225	1 477,12 €	479,70 €	1 205,35 €	1 496,25 €	1 138,45 €	1 402,14 €	
Ø 250	1 551,39 €	573,60 €	1 331,12 €	1 649,81 €	1 163,40 €	1 432,44 €	
Ø 300	1 824,84 €	483,59 €	1 549,08 €	1 940,02 €	1 370,06 €	1 711,26 €	
Ø 350	2 286,46 €	564,96 €	2 030,80 €	2 433,21 €	1 746,00 €	2 083,63 €	

TLMIČE HLUKU PRE KOTLY

Absorpčný tlmič hluku, predĺženie l = 1000 mm



***2 ASS13**

Absorpčný tlmič hluku, predĺženie l = 500 mm



***2 ASS14**

Priechodka DW-FU / ASS



DW-ASS37

Priechodka ASS / DW-FU



DW-ASS37A

Priechodka DW-ECO / ASS



DWECO-ASS37

Priechodka ASS / DW-ECO



DWECO-ASS37A

Absorpčný tlmič hluku, ukončenie vrátane upínacieho pásu vhodné pre ASS

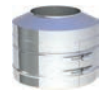

DW-ASS32

Ø 080	129,06 €	90,63 €	55,49 €	56,34 €	54,05 €	54,05 €	48,44 €
Ø 100	142,02 €	103,18 €	56,63 €	57,51 €	55,22 €	55,22 €	51,21 €
Ø 115	150,50 €	105,60 €	57,78 €	58,65 €	56,37 €	56,37 €	52,59 €
Ø 130	161,01 €	112,07 €	58,33 €	59,21 €	56,92 €	56,92 €	54,66 €
Ø 150	171,94 €	118,53 €	58,89 €	59,80 €	57,51 €	57,51 €	58,81 €
Ø 160	182,88 €	127,04 €	60,04 €	60,94 €	58,65 €	58,65 €	59,50 €
Ø 180	193,81 €	135,55 €	61,15 €	62,11 €	59,82 €	59,82 €	60,20 €
Ø 200	204,34 €	146,49 €	65,12 €	66,13 €	63,25 €	63,25 €	62,96 €
Ø 225	230,25 €	157,02 €	69,08 €	70,14 €	67,86 €	67,86 €	67,11 €
Ø 250	247,25 €	169,95 €	70,22 €	71,29 €	69,00 €	69,00 €	74,03 €
Ø 300	261,45 €	194,45 €	78,15 €	79,35 €	90,63 €	90,63 €	87,17 €
Ø 350	322,13 €	218,94 €	86,64 €	87,97 €	101,69 €	101,69 €	102,38 €
Ø 400	365,43 €	247,27 €	106,45 €	130,05 €	124,51 €	124,51 €	118,98 €

- ***1** Tlmič výfuku je flexibilný, s absorpčným prvkom 10 dB, 15 dB alebo 20 dB s možnosťou rozšírenia.
- ***2** Pripojenie je možné iba pomocou špeciálneho prechodového prvku.
- V každom prípade inštalácie sa musí predložiť matematický dôkaz podľa DIN EN 13384.
- Kód produktu sa skladá z nasledovných častí: kód produktu + Ø (napr. ASE-ECO20115).

TLMIČE HLUKU

TLMIČE HLUKU PRE KOTLY

Zvuková izolácia SDK
l = 1000 mm
do 5 dB

Zvuková izolácia SDK
l = 1500 mm
do 8 dB

Zvuková izolácia SDK
l = 2000 mm
do 10 dB

Zvuková izolácia SDK
l = 3000 mm
do 15 dB

Kombinovaný tlmič až do
25 dB pre EW-FU / EW-AL-
BI (s izoláciou)



SDK1



SDK2



SDK3



SDK4



KSD-EW25

Ø 100	NG 70	218,33 €	297,57 €	400,60 €	547,11 €	Ø 150	1 099,43 €
Ø 115	NG 70	218,33 €	297,57 €	400,60 €	547,11 €	Ø 160	1 140,93 €
Ø 130	NG 100	252,19 €	347,37 €	473,37 €	651,04 €	Ø 180	1 449,81 €
Ø 150	NG 100	252,19 €	347,37 €	473,37 €	651,04 €	Ø 200	1 640,61 €
Ø 180	NG 120	280,79 €	382,61 €	524,50 €	724,24 €	Ø 225	1 769,94 €
Ø 200	NG 150	328,51 €	447,17 €	616,14 €	853,78 €	Ø 250	1 959,38 €
Ø 225	NG 150	328,51 €	447,17 €	616,14 €	853,78 €	Ø 300	2 446,69 €
Ø 250	NG 180	381,36 €	516,28 €	711,39 €	986,43 €	Ø 350	2 753,77 €
Ø 300	NG 200	411,37 €	557,72 €	770,84 €	1 317,42 €	Ø 400	3 491,92 €
Ø 350	NG 220	456,51 €	616,67 €	850,48 €	1 451,59 €		
Ø 400	NG 250	504,95 €	684,05 €	946,67 €	1 627,47 €		
Ø 450	NG 300	590,87 €	804,22 €	1 117,39 €	1 936,19 €		
Ø 500	NG 315	676,52 €	928,31 €	1 182,24 €	2 046,66 €		
Ø 600	NG400	854,71 €	1 180,83 €	1 509,02 €	2 626,06 €		

TLMIČE HLUKU PRE KOTLY A TEPLÁRNE

Absorpčný tlmič vyrobený
z PP, do 25 dB pre EW-PPS

Absorpčný tlmič vyrobený
z PP, do 30 dB pre EW-PPS

Absorpčný tlmič do 20 dB
pre EW-KL

Absorpčný tlmič do 25 dB
pre EW-KL

Absorpčný tlmič do 35 dB
pre EW-KL



ASD-PP2

ASD-PP3



ASD-H20

ASD-H25

ASD-H35

Ø 060			Ø 060	288,29 €	368,57 €	450,26 €
Ø 080	921,64 €	1 088,47 €	Ø 080	339,20 €	437,36 €	537,08 €
Ø 100	1 100,36 €	1 265,39 €	Ø 100	421,98 €	508,80 €	598,45 €
Ø 110		1 292,41 €	Ø 130	514,34 €	628,16 €	744,85 €
Ø 125		1 322,50 €				



TLMIČE HLUKU PRE KOTLY A TEPLÁRNE

Absorpčný tlmič do 15 dB pre koncentrické tlakovo tesné výfukové systémy

Absorpčný tlmič do 20 dB pre koncentrické tlakovo tesné výfukové systémy

Absorpčný tlmič do 25 dB pre koncentrické tlakovo tesné výfukové systémy



ASD-TWPL15

ASD-TWPL20

ASD-TWPL25

Ø 080 / 125	984,89 €	984,89 €	984,89 €
-------------	----------	----------	----------

TLMIČE HLUKU PRE TEPLÁRNE

Odrazový tlmič do 35 dB s hliníkovou prírubou

Absorpčný tlmič do 15 dB pre EW-KL

Absorpčný tlmič do 25 dB pre EW-KL

Absorpčný tlmič do 15 dB s hliníkovou prírubou

Absorpčný tlmič do 25 dB s hliníkovou prírubou

Absorpčný tlmič do 15 dB pre EW-KL

Absorpčný tlmič do 25 dB pre EW-KL



RED-FL35

AED-KL15

AED-KL25

AED-FL15

AED-FL25

AEL-KL15

AEL-KL25

Ø 050	714,40 €	Ø 080	445,26 €	612,78 €	Ø 050	397,11 €	505,88 €	Ø 080	667,63 €
Ø 065	768,85 €	Ø 100	512,26 €	737,86 €	Ø 065	448,48 €	561,53 €	Ø 100	574,88 €
Ø 080	854,47 €	Ø 120	673,51 €	1 054,72 €	Ø 080	532,27 €	696,12 €	Ø 120	750,39 €
		Ø 130	682,13 €	1 077,25 €	Ø 100	616,38 €	833,67 €	Ø 130	759,94 €
		Ø 150	997,55 €	1 653,03 €	Ø 125	819,76 €	1 207,93 €	Ø 150	1 098,21 €
		Ø 200	1 468,56 €	2 406,98 €	Ø 150	1 106,83 €	1 699,18 €	Ø 200	1 580,07 €
		Ø 250	2 441,40 €	3 872,99 €	Ø 200	1 682,37 €	2 603,74 €	Ø 250	2 580,92 €
					Ø 250	2 714,21 €	4 052,30 €		
					Ø 300	3 652,37 €	5 348,33 €		
					Ø 350	4 601,43 €	6 464,23 €		
					Ø 400	5 727,80 €	7 858,60 €		

- V každom prípade inštalácie sa musí urobiť prepočet podľa DIN EN 13384.
- Kód produktu sa skladá z nasledovných častí: kód produktu + Ø (napr. ZUSD1977-2600)



TLMIČE HLUKU

TLMIČE HLUKU PRE TEPLÁRNE

Absorpčný tlmič do 15 dB s hliníkovou prírubou

Absorpčný tlmič do 25 dB s hliníkovou prírubou

Kombinovaný tlmič do 35 dB s hliníkovou prírubou

Kombinovaný tlmič do 45 dB s hliníkovou prírubou

Kombinovaný tlmič do 35 dB s hliníkovou prírubou



AEL-FL15

AEL-FL25

KED-FL35

KED-FL45

KEL-FL35

Ø 050	449,09 €	566,61 €	Ø 050	948,32 €	1 260,87 €	1 140,42 €
Ø 065	504,63 €	641,49 €	Ø 065	1 062,88 €	1 420,47 €	1 253,23 €
Ø 080	606,29 €	794,06 €	Ø 080	1 579,91 €	1 902,06 €	1 881,15 €
Ø 100	691,01 €	940,71 €	Ø 100	2 014,10 €	2 372,19 €	2 383,20 €
Ø 125	885,22 €	1 301,83 €	Ø 125	2 361,12 €	2 809,41 €	2 816,33 €
Ø 150	1 191,92 €	1 850,93 €	Ø 150	2 747,73 €	3 762,60 €	3 282,12 €
Ø 200	1 785,45 €	2 761,67 €	Ø 200	3 647,82 €	4 825,96 €	4 355,48 €
Ø 250	2 650,05 €	4 022,82 €	Ø 250	5 120,71 €	6 852,53 €	6 096,13 €
			Ø 300	8 367,38 €	11 278,48 €	9 962,50 €
			Ø 350	9 697,93 €	13 624,92 €	11 559,19 €
			Ø 400	11 724,75 €	17 753,90 €	13 978,70 €

TLMIČE HLUKU PRE TEPLÁRNE

BIOMASA

Kombinovaný tlmič do 35 dB pre EW-KL

Kombinovaný tlmič do 45 dB

Kombinovaný tlmič do 35 dB pre EW-KL

Absorpčný tlmič do 15 dB s rúnom vrátane príruby podľa výrobného štandardu Jeremias



KED-KL35

KED-KL45

KEL-KL35

AVD-F15

Ø 080	1 348,41 €	1 645,82 €	1 448,66 €	Ø 300	1 126,43 €
Ø 100	1 880,03 €	2 372,19 €	2 003,72 €	Ø 350	1 777,39 €
Ø 120	2 204,79 €	2 800,13 €	2 372,27 €	Ø 400	2 127,81 €
Ø 130	2 231,02 €	2 828,99 €	2 404,05 €	Ø 450	2 452,84 €
Ø 150	2 557,48 €	3 762,60 €	2 754,08 €	Ø 500	2 827,15 €
Ø 200	3 417,67 €	4 825,96 €	3 684,37 €		
Ø 250	4 820,21 €	6 852,53 €	5 179,34 €		

Doplňky a príslušenstvo TLMIČE HLUKU

DOPLNKY PRE INŠTALÁCIU NA PODLAHU

Podkladová konštrukcia zvukovo oddelená, pre vonkajší priemer

Podpera h = 800 - 1500 mm, pre vonkajší priemer 80 - 600 mm

Rohož na oddelenie zvuku vhodná pre VL11

Prestaviteľné nohy l = 1000 mm, 1 pár

Podložka pre vodorovnú inštaláciu, 1 pár

do 250 kg

do 500 kg

do 750 kg

do 250 kg

do 500 kg



ZUTE1150



VL11



ZUAC2275



ZUSD1981-1



ZUSD1981-2



ZUSD1981-3

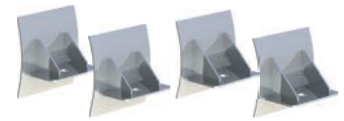

ZUSD1984-1

ZUSD1984-2

Ø	ZUTE1150	VL11	ZUAC2275	ZUSD1981-1	ZUSD1981-2	ZUSD1981-3	ZUSD1984-1	ZUSD1984-2
Ø 250	162,05 €	52,08 €	36,31 €	296,22 €	386,98 €	460,26 €	204,90 €	266,96 €
Ø 275	165,61 €	52,40 €	36,31 €	296,22 €	386,98 €	460,26 €	204,90 €	266,96 €
Ø 300	169,95 €	52,75 €	36,31 €	296,22 €	386,98 €	460,26 €	204,90 €	266,96 €
Ø 325	186,15 €	53,07 €	36,31 €	296,22 €	386,98 €	460,26 €	204,90 €	266,96 €
Ø 350	191,44 €	53,41 €	36,31 €	296,22 €	386,98 €	460,26 €	204,90 €	266,96 €
Ø 375		55,73 €	36,31 €	296,22 €	386,98 €	460,26 €	204,90 €	266,96 €
Ø 400		58,07 €	36,31 €	296,22 €	386,98 €	460,26 €	204,90 €	266,96 €
Ø 450		63,52 €	36,31 €	296,22 €	386,98 €	460,26 €	204,90 €	266,96 €
Ø 500		73,66 €	36,31 €	296,22 €	386,98 €	460,26 €	204,90 €	266,96 €
Ø 600		84,56 €	36,31 €	203,68 €	386,98 €	460,26 €	204,90 €	266,96 €
Ø 700		118,40 €	36,31 €	296,22 €	386,98 €	460,26 €	204,90 €	266,96 €
Ø 800		135,29 €	36,31 €	296,22 €	386,98 €	460,26 €	204,90 €	266,96 €
Ø 850		152,21 €	36,31 €	296,22 €	386,98 €	460,26 €	204,90 €	266,96 €
Ø 950		177,58 €	36,31 €	296,22 €	386,98 €	460,26 €	204,90 €	266,96 €

DOPLNKY PRE INŠTALÁCIU NA PODLAHU

Podložka pre vodorovnú inštaláciu, 1 pár do 750 kg

Stojky pre oporný plášť l = 1 000 mm, 1 pár

Podpery pre zvary, výška 100 mm, 1 pár

30 x 30 mm, do 250 kg

40 x 40 mm, do 500 kg

40 x 40 mm, do 750 kg

do 250 kg

do 500 kg

do 750 kg



ZUSD1984-3



ZUSD1977-1



ZUSD1977-2



ZUSD1977-3



ZUSD1978-1

ZUSD1978-2

ZUSD1978-3

Ø	ZUSD1984-3	ZUSD1977-1	ZUSD1977-2	ZUSD1977-3	ZUSD1978-1	ZUSD1978-2	ZUSD1978-3
Ø 250	395,75 €	109,27 €	168,38 €	193,22 €	360,67 €	415,17 €	482,23 €
Ø 275	395,75 €	109,27 €	168,38 €	193,22 €	360,67 €	415,17 €	482,23 €
Ø 300	395,75 €	109,27 €	168,38 €	193,22 €	360,67 €	415,17 €	482,23 €
Ø 325	395,75 €	109,27 €	168,38 €	193,22 €	360,67 €	415,17 €	482,23 €
Ø 350	395,75 €	109,27 €	168,38 €	193,22 €	360,67 €	415,17 €	482,23 €
Ø 375	395,75 €	109,27 €	168,38 €	193,22 €	360,67 €	415,17 €	482,23 €
Ø 400	395,75 €	109,27 €	168,38 €	193,22 €	360,67 €	415,17 €	482,23 €
Ø 450	395,75 €	109,27 €	168,38 €	193,22 €	360,67 €	415,17 €	482,23 €
Ø 500	395,75 €	109,27 €	168,38 €	193,22 €	360,67 €	415,17 €	482,23 €
Ø 600	395,75 €	109,27 €	168,38 €	193,22 €	360,67 €	415,17 €	482,23 €
Ø 700	395,75 €	109,27 €	168,38 €	193,22 €	360,67 €	415,17 €	482,23 €
Ø 800	395,75 €	109,27 €	168,38 €	193,22 €	360,67 €	415,17 €	482,23 €
Ø 850	395,75 €	109,27 €	168,38 €	193,22 €	360,67 €	415,17 €	482,23 €
Ø 950	395,75 €	109,27 €	168,38 €	193,22 €	360,67 €	415,17 €	482,23 €

- V každom prípade inštalácie sa musí urobiť prepočet podľa DIN EN 13384.
- Poznámka: Všetky súčasti príslušenstva sú uvedené vo vonkajšom priemere.
- Kód produktu sa skladá z nasledovných častí: kód produktu + Ø (napr. ZUSD1977-2600). Odchýlky nájdete v príslušnom kóde.





PRIEMYSELNÉ RIEŠENIA

PRIEMYSELNÉ RIEŠENIA KOMÍNOV

Konštrukcia typu FSA	184
Konštrukcia typu FSA-X	185
Konštrukcia typu FSB	186
Konštrukcia typu FS-RM	186
Tlmiče hluku	188
Plánovanie priemyselných riešení	189

PRIEMYSELNÉ RIEŠENIA

POUŽITIE

- Konštrukcia **FSA** poskytuje univerzálne a kompaktné riešenia pre rozsahy výkonu nerezových komínov a zariadení pre odvod spalín bez nutnosti montáže na budovu.
- Veľké konštrukčné výšky sú možné vďaka konštrukcii vonkajšej nosnej rúry.

KONŠTRUKCIA

- Vnútoraná rúra (nerez od 1,5 mm)
- Izolácia
- Odvetrávanie
- Nosná rúra

IZOLÁCIA

- Jedno alebo viacvrstvová, prekladaná, zhustená a protišmykovo upevnená na vútornej rúre.
- V prípade potreby opláštená viditeľným plechovým obalom.

ODVETRÁVANIE

- Medzera medzi izolovanou vnútornou rúrou a nosnou vonkajšou rúrou, ktorá zaisťuje zadné odvetranie viacplášťovej konštrukcie systému.
- Vypustenie horúceho odpadového vzduchu je možné medzi opornou vonkajšou rúrou a izolovanou vnútornou rúrou.

PODSTAVEC / STÚPACIE ZARIADENIE

- V prípade požiadavky spírtupnenia ústia výfukového systému je k nosnej rúre (zvonka) pripevnený bezpečnostný rebrík podľa platných predpisov o bezpečnosti práce a prevencii nehôd.
- Podesta alebo pracovná plošina do 360° sú k dispozícii z pozinkovanej alebo nehrdzavejúcej ocele.

DOPLNKY

- V prípade potreby je možné domontovať akceleračnú trysku, deflektor alebo tlmič hluku.



KONŠTRUKCIA	FSA
STATICKÝ SYSTÉM	Kotviaca konštrukcia alebo montáž k budove
NOSNÝ ELEMENT	Vonkajšia rúra
KONŠTRUKCIA	Viac vrstvová
VNÚTORNÁ RÚRA	1.4571 / 1.4301 / S235JRG / S355 / 1.4828 / 1.4539
IZOLÁCIA VNÚTORNEJ RÚRY	A1 ako rohož z drôteného pletiva A2 lamelová rohož potiahnutá hliníkom
ODVETRÁVANIE	Áno
VONKAJŠIA RÚRA	S235JRG / S355 / 1.4301
POČET VNÚTORNÝCH RÚR	1
POVRCHOVÁ ÚPRAVA	Lakovaná, pozinkovaná oceľ, lackiert, brúsená nerez, pieskovaná nehrdzavejúca oceľ (oplaštenie)
POUŽITIE	Normované ohniská, kombinované teplárne a elektrárne, špeciálne ohniská

SYSTÉM:	FSA
VÝŠKA KOMÍNA:	30 m
VONKAJŠÍ PRIEMER KOMÍNA:	1800 mm
VNÚTORNÝ PRIEMER KOMÍNA:	1250 mm

Trojdielny komín s 2 meracími plošinami.
Plánovanie, logistika a inštalácia odborníkmi JEREMIAS GmbH.

POUŽITIE

- Konštrukcia **FSA-X** poskytuje univerzálne a kompaktné riešenia pre rozsahy výkonu nerezových komínov a zariadení pre odvod spalín bez nutnosti montáže na budovu.
- Veľké konštrukčné výšky sú možné vďaka konštrukcii vonkajšej nosnej rúry.

KONŠTRUKCIA

- Viac vnútorných rúr (nerez od 1,5 mm)
- Izolácia
- Odvetrávanie
- Nosná rúra

ZOLÁCIA

- Jedno alebo viacvrstvová, prekladaná, zhustená a protišmykovo upevnená na vútornej rúre.
- V prípade potreby opláštená viditeľným plechovým obalom.

ODVETRÁVANIE

- Medzera medzi izolovanou vnútornou rúrou a nosnou vonkajšou rúrou, ktorá zaisťuje zadné odvetranie viacplášťovej konštrukcie systému.
- Vypustenie horúceho odpadového vzduchu je možné medzi opornou vonkajšou rúrou a izolovanou vnútornou rúrou.

PODSTAVEC / STÚPACIE ZARIADENIE

- V prípade požiadavky spúrtupnenia ústia výfukového systému je k nosnej rúre (zvonka) pripevnený bezpečnostný rebrík podľa platných predpisov o bezpečnosti práce a prevencii nehôd.

DOPLNKY

- V prípade potreby je možné domontovať akceleračnú trysku, deflektor alebo tlmíč hluku.



KONŠTRUKCIA	FSA-X
STATICKÝ SYSTÉM	Kotviaca konštrukcia alebo montáž k budove
NOSNÝ ELEMENT	Vonkajšia rúra
KONŠTRUKCIA	Viac vrstvová
VNÚTORNÁ RÚRA	1.4571 / 1.4301 / S235JRG / S355 / 1.4828 / 1.4539
IZOLÁCIA VNÚTORNEJ RÚRY	A1 ako rohož z drôteného pletiva A2 lamelová rohož potiahnutá hliníkom
ODVETRÁVANIE	Áno
VONKAJŠIA RÚRA	S235JRG / S355 / 1.4301
POČET VNÚTORNÝCH RÚR	≥ 2
POVRCHOVÁ ÚPRAVA	Lakovaná, pozinkovaná oceľ, lackiert, brúsená nerez, pieskovaná nehrdzavejúca oceľ (oplaštenie)
POUŽITIE	Normované ohniská, kombinované teplárne a elektrárne, špeciálne ohniská

SYSTÉM:

VÝŠKA KOMÍNA:

FSA - 3

38 m

VONKAJŠÍ PRIEMER KOMÍNA:

2000 mm

VNÚTORNÝ PRIEMER KOMÍNA:

1 x 1000 mm

2 x 500 mm

Pomocný komín v elektrárni Lichterfelde pre dva záložné napájacie zdroje a pomocný generátor pary.

PRIEMYSELNÉ RIEŠENIA

POUŽITIE

- **FSB** je samonosný oceľový komín, ktorý sa realizuje prevažne staticky ako prepojený systém.
- Celková výška závisí od počtu možných stenových pripojení a voľného výčnelku nad najvyšším bodom pripojenia.

KONŠTRUKCIA

- Vnútoraná rúra (nerez od 1,5 mm)
- Izolácia
- Obloženie

IZOLÁCIA

- Jedno alebo viacvrstvová, prekladaná, zhustená a protišmykovo upevnená na vútornej rúre.
- V prípade potreby opláštená viditeľným plechovým obalom.

PODSTAVEC / STÚPACIE ZARIADENIE

- Zvislý rebrík a podesta sú voliteľne k dispozícii

DOPLNKY

- V prípade potreby je možné domontovať akceleračnú trysku, deflektor alebo tlmíč hluku.



KONŠTRUKCIA	FSB
STATICÝ SYSTÉM	Kotviaca konštrukcia alebo montáž k budove
NOSNÝ ELEMENT	Vnútoraná rúra
KONŠTRUKCIA	Viac vrstvová
VNÚTORNÁ RÚRA	1.4571 / 1.4301 / S235JRG / S355 / 1.4828 / 1.4539
IZOLÁCIA VNÚTORNEJ RÚRY	A1 ako rohož z drôteného pletiva A2 lamelová rohož potiahnutá hliníkom
ODVETRÁVANIE	Nie
VONKAJŠIA RÚRA / POVRCHOVÁ ÚPRAVA	Varianty vonkajšieho vyhotovenia meď, hliník, nerez Ilc alebo d nerez kefovaná
TRAGROHR	-
POČET VNÚTORNÝCH RÚR	1
POUŽITIE	Normované ohnišká

SYSTÉM:	FSB
VÝŠKA KOMÍNA:	25 m
VONKAJŠÍ PRIEMER KOMÍNA:	2300 mm
VNÚTORNÝ PRIEMER KOMÍNA:	700 mm

Materiál vnútornej rúry P235GH vrátane predĺženia pre tlmíč ústia komína.

POUŽITIE

- Systém **FS-RM** kombinuje kompaktný dizajn a systémy prvkov z nehrdzavejúcej ocele, ktoré umožňujú konštrukčné výšky až do približne 40 m prostredníctvom centrálne usporiadaného nosného stožiara v tvare rúry.
- Kombinuje výhody všetkých konštrukčných sérií triedy F.

KONŠTRUKCIA

- Jedno alebo viac valivých ložísk a izolované komínové rúry (z nehrdzavejúcej ocele s hrúbkou od 1,0 mm) sú v nosnom stožiaru v tvare rúry vertikálne osadené s dilatáciou.
- Na vonkajšej strane rúrového stožiara je namontovaný jeden alebo viac prvkov z nehrdzavejúcej ocele (DW-FU, DW-AL, DW-KL DW-VISION, DW-ECO 2.0 alebo FSB).

IZOLÁCIA

- Pripojená protišmykovo k výfukovej trubici.
- Ideálna parozábrana vďaka vonkajšej hliníkovej vrstve.

ODVETRÁVANIE

- Medzera medzi izolovanou vnútornou rúrou a nosnou vonkajšou rúrou, ktorá zaisťuje zadné odvetranie viacvrstvovej konštrukcie systému.
- Vypustenie horúceho odpadového vzduchu je možné medzi opornou vonkajšou rúrou a izolovanou vnútornou rúrou.

PODSTAVEC / STÚPACIE ZARIADENIE

Ak je stanovená požiadavka na komínový systém nad ústím, potom je vhodný bezpečnostný rebrík podľa platných predpisov o bezpečnosti práce a prevencii nehôd.



KONŠTRUKCIA	FS-RM
STATICÝ SYSTÉM	Kotviaca konštrukcia alebo montáž k budove
NOSNÝ ELEMENT	Rúrový stožiar
KONŠTRUKCIA	Viac vrstvomá
VNÚTORNÁ RÚRA	316Ti / 904L
IZOLÁCIA VNÚTORNEJ RÚRY	Áno, hliníkový povrch (odolná voči kondenzátu / pare)
ODVETRÁVANIE	Áno
VONKAJŠIA RÚRA / POVRCHOVÁ ÚPRAVA	Lakový povrch z nehrdzavejúcej ocele leštený, matný, vysoký lesk
ROHRMAST	304 alebo S235JR
POČET VNÚTORNÝCH RÚR	≥ 1
POUŽITIE	Normované ohniská, parné / teplovodné kotly, kombinované teplárne a elektrárne, núdzové generátory, špeciálne krby, kotly na biomasu

SYSTÉM:	FSA - RM
VÝŠKA KOMÍNA:	23 m
VONKAJŠÍ / VNÚTORNÝ PRIEMER KOMÍNA:	610 / 200 mm
SATELITY:	1 x iØ200 mm

FSA-RM je vyrobená z pozinkovanej oceleovej konštrukcie s tlmicmi namontovanými dole a spojovacím káblom.

TLMIČE HLUKU

Hluk z prevádzky ohnísk sú prodetredníctvom komínových rúr šírené von a môžu sa tam vnímať ako rušivé.

Tento hlukový diskomfort sa dá znížiť inštaláciou tlmčov hluku, ktoré nežiadúce zvukové efekty pohlcujú.

V závislosti od zdroja tepla (kotla), frekvencie hluku a konštrukčných podmienok sa môžu použiť rôzne typy tlmčov.

POUŽITIE

Kotly
Teplárne a elektrárne
Plynové turbíny
Ventilátory
Kotolne na biomasu
Záložné napájacie agregáty

RIEŠENIA

Absorpčný tlmč hluku
Kombinovaný tlmč hluku
Kulisový tlmč hluku
Jadrová sonda
Kombinovaný tlmč hluku

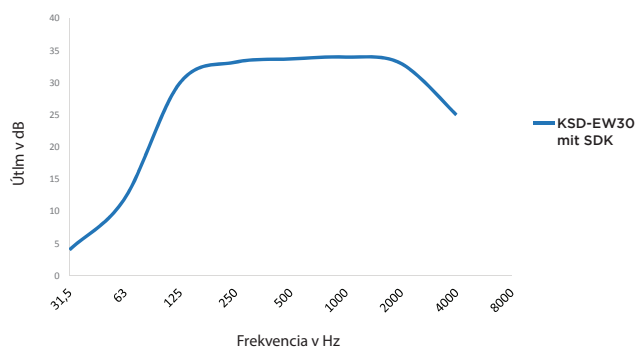

Vzorové hodnoty tlmenia hluku v dB

Frekvencia (Hz)	KSD-EW30 s SDK
31,5	4
63	12
125	30
250	33
500	34
1000	34
2000	33
4000	25



PLÁNOVANIE PRIEMYSELNÝCH RIEŠENÍ

Napojenie kotla do komínového systému si zvyčajne vyžaduje podrobné plánovanie v koordinácii s vedením stavby a prieskumom na mieste. Podľa použitia a požiadavky zákazníka je možné spalinové potrubie dodávať v dieloch a montovať do konštrukčných prvkov na mieste alebo úplne zvárané / prírubové.

Radi vám pomôžeme s projektom, výrobou, inštaláciou a prepravou

- Komínových systémov
- Ocelevej konštrukcie
- Kompenzátormi
- Výfukovými klapkami

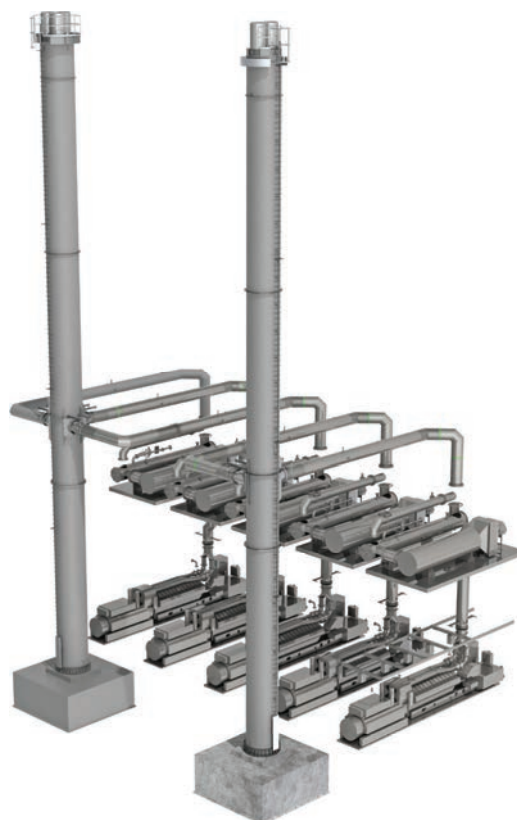

POZNÁMKY

A large grid of dotted lines for taking notes, consisting of approximately 30 columns and 40 rows of small squares.

POZNÁMKY

A large grid of dotted lines for taking notes, covering most of the page.

POZNÁMKY

A large grid of dotted lines for taking notes, consisting of approximately 30 columns and 40 rows of small squares.

Kde nás nájdete?

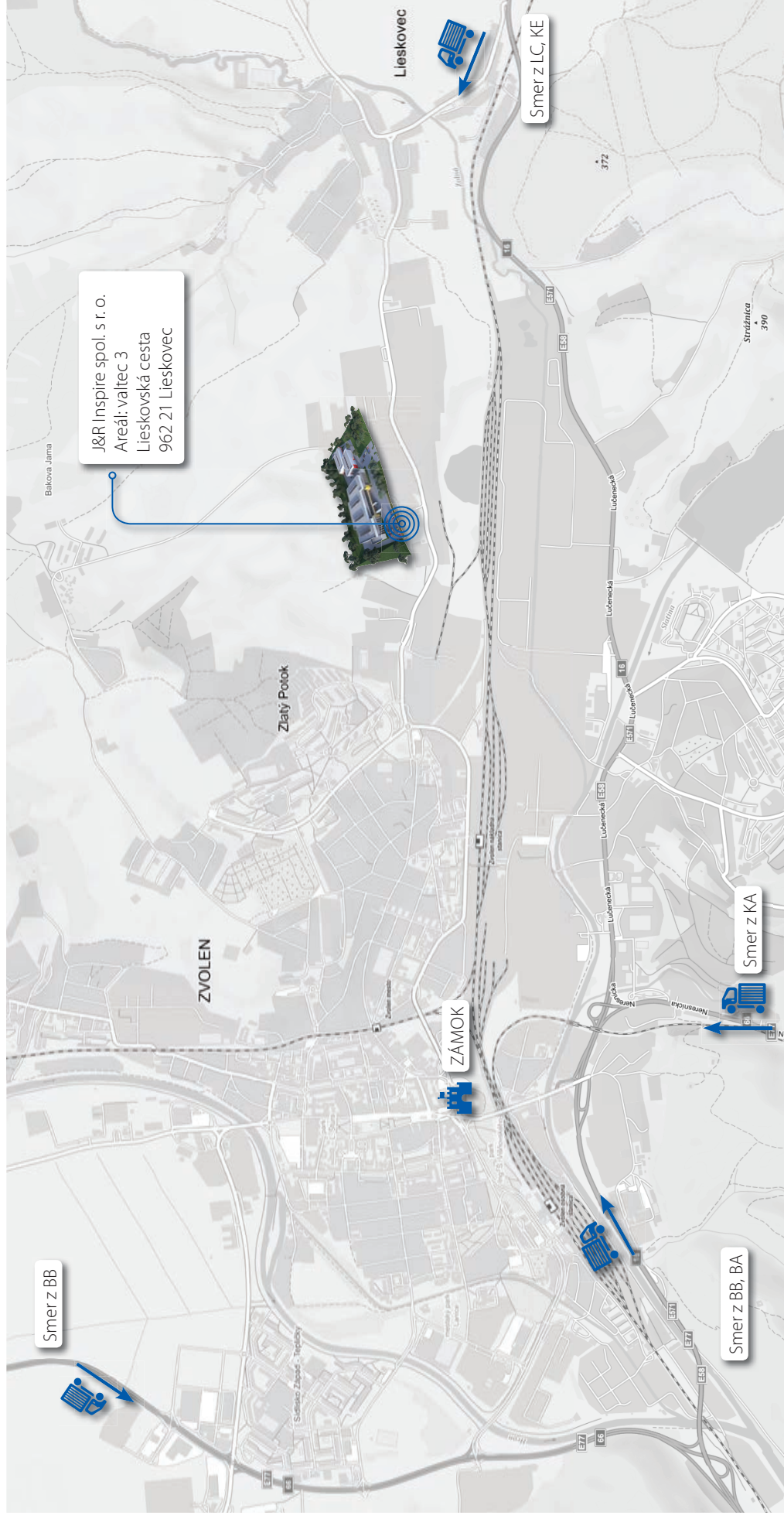

Autorizovaný importér
značky Jeremias na Slovensku:

J&R INSPIRE®
komínové systémy 

Areál: valtec 3
Lieskovská cesta
962 21 Lieskovec
E-mail: inspire@inspire.sk
Tel.: +421 45/5326 016

www.kominy-inspire.sk